

ERKADO

KATALOGAS 2020





Gerbiamieji,

Vidaus durų katalogas yra mūsų komandos ištisų metų darbo kuriant mūsų produktus rezultatas. Mūsų sėkmės raktas - dėmesys nuolatiniams pokyčiams. Nuolat tobulėjame ir keičiamės. Mums labai svarbus kiekvienas milimetras. Sistemingai analizuojame stalystės rinką ir įdomias mums pramonės šakas. Darome išvadas, kurios veda mus prie konkrečios strategijos ir drąsių sprendimų.

Sutelkiame dėmesį į tris dalykus: investavimą į naujausias rinkoje prieinamas technologijas, gaminių modernizavimą ir plėtrą bei į savo darbuotojus. Tokių elementų, kaip technologinių procesų plėtra ir nuolatinis įmonės tobulinimas, dėka mūsų durys puošia namų interjerus - iš tikrųjų, ne tik popieriuje.

Jau daugelį metų kuriame verslo partnerių tinklą. Stengiamės klientams siūlyti aukščiausios kokybės produktus, tačiau taip pat teikiame puikų aptarnavimą ir trumpą pristatymo laiką.

Dėkojame už vertingus komentarus, kurie mus dažnai įkvepia ir padeda tobulinti produktus bei kurti naujus sprendimus.

Dėkojame, kad pasirinkote ERKADO duris

Pagarbiai

Zbigniew Kozłowski



The mark of responsible forestry
Look for FSC® certified products

TURINYS

STILE RĒMINĒS DURYS	6
LAURENCJA	6
SURMIA	8
BUDLEJA	10
EPIMEDIUM	12
ARALIA	14
EWODIA	16
NOLINA	18
POWOJNIK	20
MAGNOLIA	22
JUKA GERIAUSIA KAINA!	24
FORSYCJA GERIAUSIA KAINA!	26
LAWENDA GERIAUSIA KAINA!	28
IRYS	30
DAGLEZJA	32
FREZJA	34
DEBECJA	36
NEMEZJA	38
BERBERYS	40
FLOKS	42
KROKUS	44
KAMELIA	46
PETUNIA	48
AZALIA	50
HIACYNT	52
FRAGI NAUJIENA	54
STIKLINĒS DURYS GRAF	56
LAKUOTOS DURYS	58
UNO PREMIUM	58
TURAN	60
MILDA	62
BALDUR	64
ANUBIS	66
SYLENA	68
SKYDINĒS DURYS	70
UNO PREMIUM	70
UNO LUX	74
BALDUR	76
ALTAMURA	78
ANSEDONIA	80
LORIENT	82
MENTON	84
SORANO	86
VIDAUS ĮĖJIMO DURYS	88
FORTECA RC2	90
FORTECA RC3	90
FORTECA SERIJOS FIKSUOTA STAKTA	92
FORTECA SERIJOS PLIENINĒS STAKTOS NAUJIENA	93
HERSE SET	94
HERSE LUX SET	98
HERSE MAX SET	100
HERSE SET SERIJOS FIKSUOTA IR REGULIUOJAMA STAKTA	102
HERSE SET SERIJOS PLIENINĒS STAKTOS	104
PRIEŠGAISRINĒS VIDAUS ĮĖJIMO DURYS	105
LEDA EI30	105
LEDA EI60	105
LEDA SERIJOS MEDINĒ STAKTA	107
LEDA SERIJOS PLIENINĒS STAKTOS	107
DVIVĒRĒS LEDA EI30 ir EI60	108
FURNITŪRA – RANKENOS NAUJIENA	109
TECHNINĒ INFORMACIJA	117
SIENINĒS STUMDOMOSIOS SISTEMOS	123
Į SIENĄ ĮSTUMIAMOS SISTEMOS	129
DVIVĒRĒS DURYS	132
SULANKSTOMOS DURYS	135
PASLĖPTŲ DURŲ SISTEMA	136
ŠVIESLANGIAI	139
STAKTOS	141
TUNELIO TIPO REGULIUOJAMA STAKTA	144
PLIENINĒ STAKTA NAUJIENA	145
PLIENINĒS STAKTOS UŽDEDAMOJI REGULIUOJAMA STAKTA	146
REVERSINĒ STAKTA	147
LYGIABRIAUNĒS VARČIOS REGULIUOJAMA STAKTA	148
UŽLAIDINĒS VARČIOS FIKSUOTA STAKTA	149
UŽLAIDINĒS VARČIOS REGULIUOJAMA STAKTA	150



DEKORAI

GALIMOS VIDAUS DURŲ SPALVOS

GREKO, FINISH

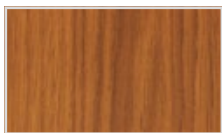

AUKŠTINIS AŽUOLAS GREKO

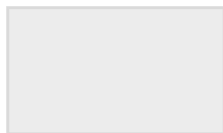

BALTA GREKO



GUOBA GREKO



PILKAS AŽUOLAS GREKO

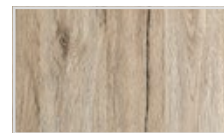

SANREMO GREKO



RIEŠUTAS GREKO



AŽUOLAS GREKO



TAMSUS AŽUOLAS GREKO



SONOMA GREKO



BALTA PUŠIS GREKO



SNIEGO BALTA GREKO



RIEŠUTAS FINISH



AKACIJA FINISH



ŠVIESI AKACIJA FINISH

PREMIUM



RIEŠUTAS PREMIUM



PILKAS KLEVAS PREMIUM



AŽUOLAS PREMIUM

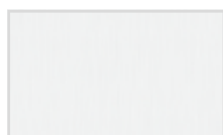

BALTA TEKSTŪRA PREMIUM

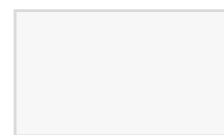

BALTA PREMIUM



BETONAS PREMIUM



SKERSINIS MAUMEDIS



UOSIS GRAFITAS PREMIUM



JUODA PREMIUM **)

CPL



AŽUOLAS ST CPL



PILKAS AŽUOLAS ST CPL



VENGĖ ST CPL



PILKA PUŠIS ST CPL



BALTA ST CPL*)

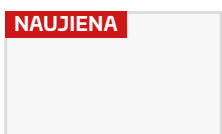

BALTA CPL 0,2 ir 0,7**)

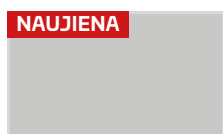

PILKA CPL 0,2 ir 0,7**)

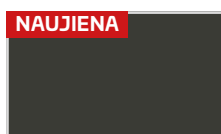

ANTRACITAS CPL 0,2 ir 0,7**)



AŽUOLAS CPL 0,2 ir 0,7**)

Daugiau apie dekorus skaitykite 118 puslapyje

*) pardavime nuo 2020.05.01., **) tik 8 mm rėme su reguliuojamomis užlaidinėmis ir lygiabriaunėmis staktomis



STILE RĒMINĒS DURYS

UŽLAIDINĒS IR LYGIABRIAUNĒS



Stabilus 35 mm arba 22 mm storio skersinis



Estetiškąs bėrėmis stiklas su įlaidu



Įspūdingas GREKO laminatas, atsparus CPL laminatas arba abiejų šių savybių derinys – PREMIUM laminatas



Modernus matinis ir skaidrus grūdintas arba naujoviškąs matinis arba juodas klijuotas VSG stiklas

NAUJIENA



Trys praktiški 2 dalių reguliuojami vyriai, įmontuoti masyviame 40 mm storio rėme



Tvirtas sujungimas kaiščiais



GREKO laminato MDF rėmas



PREMIUM ir CPL laminato klijuotas medienos rėmas

LAURENCJA



VIDAUS RĖMINIŲ UŽLAIDINIŲ IR LYGIABRIAUNIŲ DURŲ STILE VARČIOS

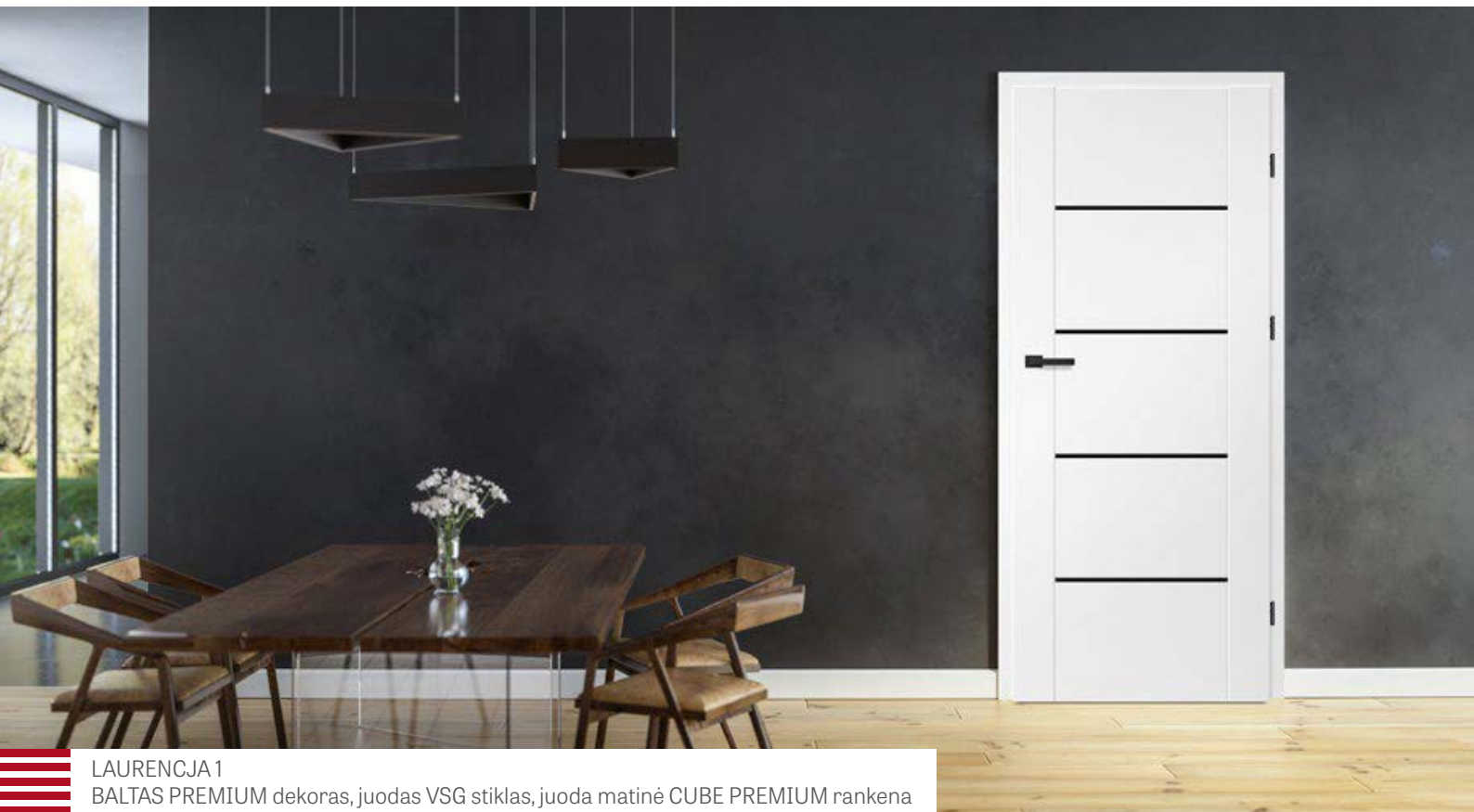

LAURENCJA 1

BALTAS PREMIUM dekoras, juodas VSG stiklas, juoda matinė CUBE PREMIUM rankena



LAURENCJA 1



LAURENCJA 2



LAURENCJA 3



LAURENCJA 4



LAURENCJA 5



LAURENCJA 6

LAURENCJA 1 modelis su BALTO PREMIUM laminatu, juodu VSG stiklu,
juoda matinė CUBE PREMIUM rankena



KONSTRUKCIJA

- STILE rėminės technologijos užlaidinė arba lygiabriaunė varčia
- vertikalus klijuotos sluoksniuotos medienos rėmas, dengtas plona HDF plokšte ir PREMIUM arba CPL laminatu
- 4 mm storio HDF plokštės įsprūdės, padengtos CPL arba PREMIUM laminatu
- labai platus 35 mm storio skersinis

FURNITŪRA

- trys sidabriniai 2 dalių horizontaliai reguliuojami vyriai užlaidinėje varčioje
- trys paslėpti vyriai lygiabriaunėje varčioje
- spyna su sklėsčiu užlaidinėje varčioje ir raktu rakinamas magnetinis užraktas su patentuotu cilindru, įleidžiamas arba su suktuku lygiabriaunėje varčioje

STIKLINIMAS

- standartiškai matinis arba skaidrus grūdintas stiklas ir už papildomą mokestį klijuotas, matinis arba juodas **NAUJIENA**, saugus, lygus iš abiejų pusių VSG 221 stiklas
- yra galimybė pakeisti stiklinimo pusę į REVERSAŲ (AVERSAS – standartinis stiklinimas)

GALIMI SPRENDIMAI (123-134 p.)

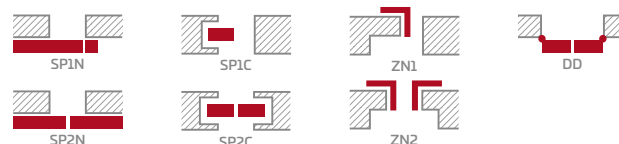

GALIMI VARČIŲ PLOČIAI

60 70 80 90 100

PRIEDAI UŽ PAPILDOMĄ MOKESTĮ

ventiliacinė įpjova

medienos imitacijos plastikinės įvorės (4 vnt.)

apvalios ir kvadratinės metalinės įvorės (4 vnt.); apdaila: šlifuotas nikelis, patina, baltos ir juodos spalvos

ventiliacinės grotelės (tik varčioms, kurių plotis: 80, 90, 100)

„100“ užlaidinė ir lygiabriaunė varčia

klijuotas, matinis arba juodas **NAUJIENA**, saugus, lygus iš abiejų pusių VSG 221 stiklas

užlaidinės varčios vyrių metaliniai dangteliai (spalva: šlifuotas nikelis, patina, blizgus chromas, blizgus žalvaris, baltos ir juodos spalvos)

nusileidžiantis slenkstis

PREMIUM



RIEŠUTAS
PREMIUM

PILKAS KLEVAS
PREMIUM

AŽUOLAS
PREMIUM

UOSIS GRAFITAS
PREMIUM

BALTA TEKSTŪRA
PREMIUM

BALTA
PREMIUM 1)

CPL



BALTA ST CPL 2)

AŽUOLAS
ST CPL

PILKAS AŽUOLAS
ST CPL

VENGĖ ST CPL

PILKA PUŠIS
ST CPL



PREMIUM ir CPL laminato
klijuotos medienos rėmas

1) baltas, lygus laminatas, dažyto paviršiaus imitacija

2) pardavime nuo 2020.05.01.

SURMIA



VIDAUS RĖMINIŲ UŽLAIDINIŲ IR LYGIABRIAUNIŲ DURŲ STILE VARČIOS



SURMIA 1
VENGĖ ST CPL dekoras, matinio šlifuito chromo CUBE rankena



SURMIA 1



SURMIA 2



SURMIA 3



SURMIA 4

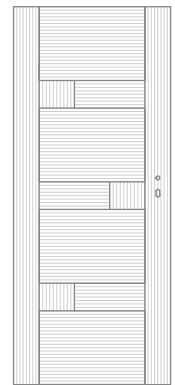

RIEVIŲ KRYPTIS *)

SURMIA 1 modelis su VENGĖ ST CPL laminatu ir matinio šlifuoto chromo CUBE rankena



KONSTRUKCIJA

- STILE rėminės technologijos užlaidinė arba lygiabriaunė varčia
- vertikalus klijuotos sluoksniuotos medienos rėmas, dengtas plona HDF plokšte ir PREMIUM arba CPL laminatu
- 22 mm ir 4 mm storio HDF plokštės įsprūdus, padengtos CPL arba PREMIUM laminatu
- labai platus 35 mm storio skersinis

FURNITŪRA

- trys sidabriniai 2 dalių horizontaliai reguliuojami vyriai užlaidinėje varčioje
- trys paslėpti vyriai lygiabriaunėje varčioje
- spyna su sklėsčiu užlaidinėje varčioje ir raktu rakinamas magnetinis užraktas su patentuotu cilindru, įleidžiamas arba su suktuku lygiabriaunėje varčioje

STIKLINIMAS

- standartiškai matinis arba skaidrus grūdintas stiklas ir už papildomą mokestį klijuotas, matinis, saugus, lygus iš abiejų pusių VSG 221 stiklas
- yra galimybė pakeisti stiklinimo pusę į REVERSAŲ (AVERSAS – standartinis stiklinimas)

GALIMI SPRENDIMAI (123-134 p.)

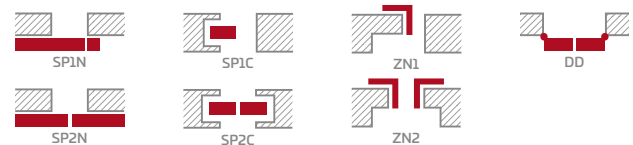

GALIMI VARČIŲ PLOČIAI

60 70 80 90 100

PRIEDAI UŽ PAPILDOMĄ MOKESTĮ

ventiliacinė įpjova

medienos imitacijos plastikinės įvorės (4 vnt.)

apvalios ir kvadratinės metalinės įvorės (4 vnt.); apdaila: šlifuotas nikelis, patina, baltos ir juodos spalvos

ventiliacinės grotelės (tik varčioms, kurių plotis: 80, 90, 100)

„100“ užlaidinė ir lygiabriaunė varčia

klijuotas, matinis arba saugus, lygus iš abiejų pusių VSG 221 stiklas

užlaidinės varčios vyrių metaliniai dangteliai (spalva: šlifuotas nikelis, patina, blizgus chromas, blizgus žalvaris, baltos ir juodos spalvos)

nusileidžiantis slenkstis

PREMIUM



CPL



PREMIUM ir CPL laminato klijuotos medienos rėmas

¹⁾ baltas, lygus laminatas, dažyto paviršiaus imitacija

²⁾ pardavime nuo 2020.05.01.

BUDLEJA

VIDAUS RĖMINIŲ UŽLAIDINIŲ IR LYGIABRIAUNIŲ DURŲ STILE VARČIOS



BUDLEJA 2
AŽUOLO ST CPL dekoras, TOPAZ INOX rankena



BUDLEJA 1



BUDLEJA 2



BUDLEJA 3



BUDLEJA 4



BUDLEJA 5



BUDLEJA 6



BUDLEJA 7



BUDLEJA 8

BUDLEJA 1 modelis su AŽUOLO ST CPL laminatu ir TOPAZ INOX rankena



KONSTRUKCIJA

- STILE rėminės technologijos užlaidinė arba lygiabriaunė varčia
- vertikalus klijuotos sluoksniuotos medienos rėmas, dengtas plona HDF plokšte ir PREMIUM arba CPL laminatu
- labai platus 35 mm storio skersinis

FURNITŪRA

- trys sidabriniai 2 dalių horizontaliai reguliuojami vyriai užlaidinėje varčioje
- trys paslėpti vyriai lygiabriaunėje varčioje
- spyna su sklėsčiu užlaidinėje varčioje ir raktu rakinamas magnetinis užraktas su patentuotu cilindru, įleidžiamas arba su suktuku lygiabriaunėje varčioje

STIKLINIMAS

- standartiškai matinis arba skaidrus grūdintas stiklas ir už papildomą mokestį klijuotas, matinis arba juodas **NAUJIENA**, saugus, lygus iš abiejų pusių VSG 221 stiklas
- yra galimybė pakeisti stiklinimo pusę į REVERSĄ (AVERSAS – standartinis stiklinimas)

GALIMI SPRENDIMAI (123-134 p.)

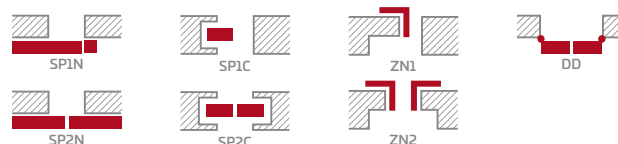

GALIMI VARČIŲ PLOČIAI

60 70 80 90 100

PRIEDAI UŽ PAPILDOMĄ MOKESTĮ

ventiliacinė įpjova

medienos imitacijos plastikinės įvorės (4 vnt.)

apvalios ir kvadratinės metalinės įvorės (4 vnt.); apdaila: šlifluotas nikelis, patina, baltos ir juodos spalvos

ventiliacinės grotelės (tik varčioms, kurių plotis: 80, 90, 100)

„100“ užlaidinė ir lygiabriaunė varčia

klijuotas, matinis arba juodas **NAUJIENA**, saugus, lygus iš abiejų pusių VSG 221 stiklas

užlaidinės varčios vyrių metaliniai dangteliai (spalva: šlifluotas nikelis, patina, blizgus chromas, blizgus žalvaris, baltos ir juodos spalvos)

nusileidžiantis slenkstis

PREMIUM



CPL



PREMIUM ir CPL laminato klijuotos medienos rėmas

¹⁾ baltas, lygus laminatas, dažyto paviršiaus imitacija

²⁾ pardavime nuo 2020.05.01.

EPIMEDIUM



VIDAUS RĒMINIŲ UŽLAIDINIŲ IR LYGIABRIAUNIŲ DURŲ STILE VARČIOS



EPIMEDIUM 4
UOSIO GRAFITO PREMIUM dekoras, matinio šlifuoto chromo CUBE rankena



EPIMEDIUM 1 ^{*)}



EPIMEDIUM 2 ^{*)}



EPIMEDIUM 3 ^{*)}



EPIMEDIUM 4 ^{*)}



EPIMEDIUM 5 ^{*)}

^{*)} Nuotraukose – EPIMEDIUM durys, kurių varčios plotis „80“. Kito pločio varčiose skiriasi stiklo ir vertikaliu skersiniu proporcijos.
Pločiai pateikiami tinklalapyje www.erkado.pl

EPIMEDIUM 1 modelis su UOSIO GRAFITO PREMIUM laminatu ir matinio šlifuoto chromo CUBE rankena



GREKO



PREMIUM



CPL



KONSTRUKCIJA

- STILE rėminės technologijos užlaidinė arba lygiabriaunė varčia
- MDF plokštės rėmas su GREKO laminatu arba vertikalus klijuotos sluoksniuotos medienos rėmas, dengtas plona HDF plokšte ir PREMIUM arba CPL laminatu
- 4 mm storio HDF plokštės įsprūdės, padengtos GREKO, CPL arba PREMIUM laminatu
- siauras 22 mm storio pailgas skersinis

FURNITŪRA

- trys sidabriniai 2 dalių horizontaliai reguliuojami vyriai užlaidinėje varčioje
- trys paslėpti vyriai lygiabriaunėje varčioje
- spyna su sklėsčiu užlaidinėje varčioje ir raktu rakinamas magnetinis užraktas su patentuotu cilindru, įleidžiamas arba su suktuku lygiabriaunėje varčioje

STIKLINIMAS

- standartiškai matinis arba skaidrus grūdintas stiklas ir už papildomą mokestį klijuotas, matinis, saugus, lygus iš abiejų pusių VSG 221 stiklas
- yra galimybė pakeisti stiklinimo pusę į REVERSAŲ (AVERSAS – standartinis stiklinimas)
- kintamas stiklo plotis, atsižvelgiant į varčios plotį. Žr. www.erkado.pl

GALIMI SPRENDIMAI (123-134 p.)

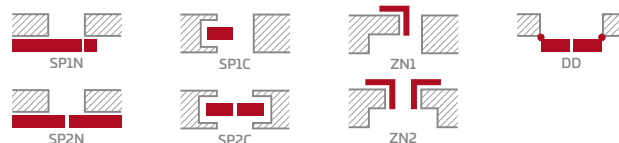

GALIMI VARČIŲ PLOČIAI



PRIEDAI UŽ PAPILDOMĄ MOKESTĮ

ventiliacinė įjova

medienos imitacijos plastikinės įvorės (4 vnt.)

apvalios ir kvadratinės metalinės įvorės (4 vnt.); apdaila: šlifuotas nikelis, patina, baltos ir juodos spalvos

ventiliacinės grotelės (tik varčioms, kurių plotis: 80, 90, 100)

„100“ užlaidinė ir lygiabriaunė varčia

klijuotas, matinis arba saugus, lygus iš abiejų pusių VSG 221 stiklas

užlaidinės varčios vyrių metaliniai dangteliai (spalva: šlifuotas nikelis, patina, blizgus chromas, blizgus žalvaris, baltos ir juodos spalvos)

nusileidžiantis slenkstis

¹⁾ baltas, lygus laminatas, dažyto paviršiaus imitacija

²⁾ pardavime nuo 2020.05.01.

ARALIA



VIDAUS RĒMINIŲ UŽLAIDINIŲ IR LYGIABRIAUNIŲ DURŲ STILE VARČIOS



ARALIA 2
BALTOS TEKSTŪROS PREMIUM dekoras, juoda TUPAI 2275 Q rankena



ARALIA 1



ARALIA 2



ARALIA 3



KONSTRUKCIJA

- STILE rėminės technologijos užlaidinė arba lygiabriaunė varčia
- vertikalus klijuotas sluoksniuotos medienos rėmas, dengtas plona HDF plokšte ir PREMIUM laminatu
- 16 mm storio HDF plokštės įsprūdos, padengtos PREMIUM laminatu (vertikalus raštas)

FURNITŪRA

- trys sidabriniai 2 dalių horizontaliai reguliuojami vyriai užlaidinėje varčioje
- trys paslėpti vyriai lygiabriaunėje varčioje
- spyna su sklėsčiu užlaidinėje varčioje ir raktu rakinamas magnetinis užraktas su patentuotu cilindru, įleidžiamas arba su suktuku lygiabriaunėje varčioje

STIKLINIMAS

- matinis „decormat“ stiklas arba už papildomą mokestį klijuotas, matinis, saugus, lygus iš abiejų pusių VSG 221 stiklas
- yra galimybė pakeisti stiklinimo pusę į REVERSA (AVERSAS – standartinis stiklinimas)

GALIMI SPRENDIMAI (123-134 p.)

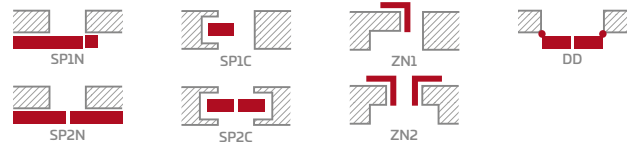

GALIMI VARČIŲ PLOČIAI

60 70 80 90 100

PRIEDAI UŽ PAPILDOMĄ MOKESTĮ

ventiliacinė įpjova

medienos imitacijos plastikinės įvorės (4 vnt.)

apvalios ir kvadratinės metalinės įvorės (4 vnt.); apdaila: šlifuotas nikelis, patina, baltos ir juodos spalvos

ventiliacinės grotelės (tik varčioms, kurių plotis: 80, 90, 100)

„100“ užlaidinė ir lygiabriaunė varčia

klijuotas, matinis arba saugus, lygus iš abiejų pusių VSG 221 stiklas

kompl. varčiai kaina

užlaidinės varčios vyrių metaliniai dangteliai (spalva: šlifuotas nikelis, patina, blizgus chromas, blizgus žalvaris, baltos ir juodos spalvos)

nusileidžiantis slenkstis



PREMIUM ir CPL laminato klijuotos medienos rėmas



EWODIA 4
AŽUOLO PREMIUM dekoras, šlifuoto, matinio šlifuoto chromo LUNA PREMIUM rankena



EWODIA 1



EWODIA 2



EWODIA 3



EWODIA 4



KONSTRUKCIJA

- STILE rėminės technologijos užlaidinė arba lygiabriaunė varčia
- vertikalus klijuotas sluoksniuotos medienos rėmas, dengtas plona HDF plokšte ir PREMIUM laminatu
- 16 mm storio HDF plokštės įsprūdos, padengtos PREMIUM laminatu (vertikalus raštas)

FURNITŪRA

- trys sidabriniai 2 dalių horizontaliai reguliuojami vyriai užlaidinėje varčioje
- trys paslėpti vyriai lygiabriaunėje varčioje
- spyna su sklėsčiu užlaidinėje varčioje ir raktu rakinamas magnetinis užraktas su patentuotu cilindru, įleidžiamas arba su suktuku lygiabriaunėje varčioje

STIKLINIMAS

- matinis „decormat“ stiklas arba už papildomą mokestį klijuotas, matinis, saugus, lygus iš abiejų pusių VSG 221 stiklas
- yra galimybė pakeisti stiklinimo pusę į REVERSA (AVERSAS – standartinis stiklinimas)

GALIMI SPRENDIMAI (123-134 p.)

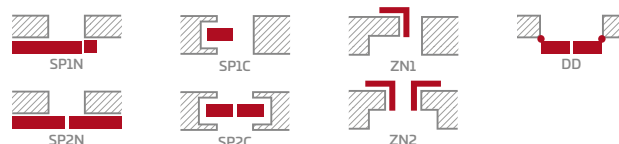

GALIMI VARČIŲ PLOČIAI

60 70 80 90 100

PRIEDAI UŽ PAPILDOMĄ MOKESTĮ

ventiliacinė įpjova

medienos imitacijos plastikinės įvorės (4 vnt.)

apvalios ir kvadratinės metalinės įvorės (4 vnt.); apdaila: šlifuotas nikelis, patina, baltos ir juodos spalvos

ventiliacinės grotelės (tik varčioms, kurių plotis: 80, 90, 100)

„100“ užlaidinė ir lygiabriaunė varčia

klijuotas, matinis arba saugus, lygus iš abiejų pusių VSG 221 stiklas

kompl. varčiai kaina

užlaidinės varčios vyrių metaliniai dangteliai (spalva: šlifuotas nikelis, patina, blizgus chromas, blizgus žalvaris, baltos ir juodos spalvos)

nusileidžiantis slenkstis

PREMIUM

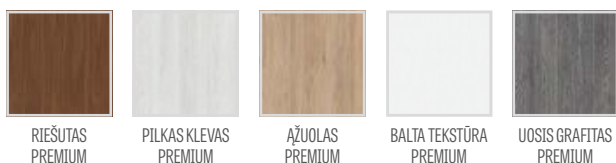

PREMIUM ir CPL laminato klijuotos medienos rėmas

NOLINA



VIDAUS RĒMINIŲ UŽLAIDINIŲ IR LYGIABRIAUNIŲ DURŲ STILĖ VARČIOS



NOLINA 1
PILKO KLEVO PREMIUM dekoras, TOPAZ INOX rankena



NOLINA 1



NOLINA 2



NOLINA 3

NOLINA 1 modelis su PILKO KLEVO PREMIUM laminatu ir TOPAZ INOX rankena



KONSTRUKCIJA

- STILE rėminės technologijos užlaidinė arba lygiabriaunė varčia
- vertikalus klijuotos sluoksniuotos medienos rėmas, dengtas plona HDF plokšte ir PREMIUM laminatu
- 16 mm storio HDF plokštės įsprūdos, padengtos PREMIUM laminatu (vertikalus raštas)

FURNITŪRA

- trys sidabriniai 2 dalių horizontaliai reguliuojami vyriai užlaidinėje varčioje
- trys paslėpti vyriai lygiabriaunėje varčioje
- spyna su sklėsčiu užlaidinėje varčioje ir raktu rakinamas magnetinis užraktas su patentuotu cilindru, įleidžiamas arba su suktuku lygiabriaunėje varčioje

STIKLINIMAS

- matinis „decormat“ stiklas arba už papildomą mokestį klijuotas, matinis, saugus, lygus iš abiejų pusių VSG 221 stiklas
- yra galimybė pakeisti stiklinimo pusę į REVERSA (AVERSAS – standartinis stiklinimas)

GALIMI SPRENDIMAI (123-134 p.)

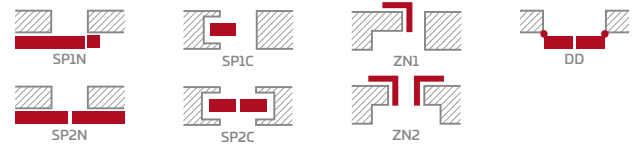

GALIMI VARČIŲ PLOČIAI

60 70 80 90 100

PRIEDAI UŽ PAPILDOMĄ MOKESTĮ

ventiliacinė įpjova

medienos imitacijos plastikinės įvorės (4 vnt.)

apvalios ir kvadratinės metalinės įvorės (4 vnt.); apdaila: šlifuotas nikelis, patina, baltos ir juodos spalvos

ventiliacinės grotelės (tik varčioms, kurių plotis: 80, 90, 100)

„100“ užlaidinė ir lygiabriaunė varčia

klijuotas, matinis arba saugus, lygus iš abiejų pusių VSG 221 stiklas

kompl. varčiai kaina

užlaidinės varčios vyrių metaliniai dangteliai (spalva: šlifuotas nikelis, patina, blizgus chromas, blizgus žalvaris, baltos ir juodos spalvos)

nusileidžiantis slenkstis

PREMIUM

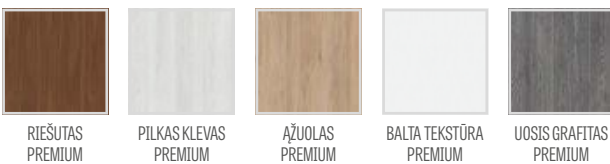

RIEŠUTAS
PREMIUM

PILKAS KLEVAS
PREMIUM

AŽUOLAS
PREMIUM

BALTA TEKSTŪRA
PREMIUM

UOSIS GRAFITAS
PREMIUM



PREMIUM ir CPL laminato
klijuotos medienos rėmas

POWOJNIK



VIDAUS RĒMINIŲ UŽLAIDINIŲ IR LYGIABRIAUNIŲ DURŲ STILE VARČIOS



POWOJNIK 5
PILKO AŽUOLO ST CPL dekoras, TOPAZ INOX rankena



POWOJNIK 1



POWOJNIK 2



POWOJNIK 3



POWOJNIK 4



POWOJNIK 5

POWOJNIK 1 modelis su PILKO AŽUOLO ST CPL laminatu ir TOPAZ INOX rankena



KONSTRUKCIJA

- STILE rėminės technologijos užlaidinė arba lygiabriaunė varčia
- vertikalus klijuotas sluoksniuotos medienos rėmas, dengtas plona HDF plokšte ir PREMIUM arba CPL laminatu
- 4 mm storio HDF plokštės įsprūdės, padengtos CPL arba PREMIUM laminatu
- 22 mm storio viduriniai skersiniai ir labai platus 35 mm storio viršutinis ir apatinis skersiniai

FURNITŪRA

- trys sidabriniai 2 dalių horizontaliai reguliuojami vyriai užlaidinėje varčioje
- trys paslėpti vyriai lygiabriaunėje varčioje
- spyna su sklėsčiu užlaidinėje varčioje ir raktu rakinamas magnetinis užraktas su patentuotu cilindru, įleidžiamas arba su suktuku lygiabriaunėje varčioje

STIKLINIMAS

- standartiškai matinis arba skaidrus grūdintas stiklas ir už papildomą mokesť klijuotas, matinis, saugus, lygus iš abiejų pusių VSG 221 stiklas
- yra galimybė pakeisti stiklinimo pusę į REVERSAŲ (AVERSAS – standartinis stiklinimas)

GALIMI SPRENDIMAI (123-134 p.)

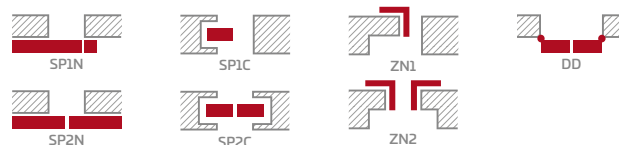

GALIMI VARČIŲ PLOČIAI

60 70 80 90 100

PRIEDAI UŽ PAPILDOMĄ MOKESTĮ

ventiliacinė įpjova

medienos imitacijos plastikinės įvorės (4 vnt.)

apvalios ir kvadratinės metalinės įvorės (4 vnt.); apdaila: šlifluotas nikelis, patina, baltos ir juodos spalvos

ventiliacinės grotelės (tik varčioms, kurių plotis: 80, 90, 100)

„100“ užlaidinė ir lygiabriaunė varčia

klijuotas, matinis arba saugus, lygus iš abiejų pusių VSG 221 stiklas

užlaidinės varčios vyrių metaliniai dangteliai (spalva: šlifluotas nikelis, patina, blizgus chromas, blizgus žalvaris, baltos ir juodos spalvos)

nusileidžiantis slenkstis

PREMIUM



CPL



PREMIUM ir CPL laminato klijuotos medienos rėmas

¹⁾ baltas, lygus laminatas, dažyto paviršiaus imitacija

²⁾ pardavime nuo 2020.05.01.

MAGNOLIA



VIDAUS RĖMINIŲ UŽLAIDINIŲ IR LYGIABRIAUNIŲ DURŲ STILE VARČIOS



MAGNOLIA 1
RIEŠUTO GREKO dekoras, DECO rankena



MAGNOLIA 1



MAGNOLIA 2



MAGNOLIA 3



MAGNOLIA 4



MAGNOLIA 5



MAGNOLIA 6



MAGNOLIA 7



MAGNOLIA 8

MAGNOLIA 1 modelis su RIEŠUTO GREKO laminatu ir DECO rankena



KONSTRUKCIJA

- STILE rėminės technologijos užlaidinė arba lygiabriaunė varčia
- MDF plokštės rėmas su GREKO laminatu ir vertikalus klijuotas sluoksniuotos medienos rėmas, dengtas plona HDF plokšte ir PREMIUM arba CPL laminatu
- 4 mm storio HDF plokštės įsprūdės, padengtos GREKO, CPL arba PREMIUM laminatu

FURNITŪRA

- trys sidabriniai 2 dalių horizontaliai reguliuojami vyriai užlaidinėje varčioje
- trys paslėpti vyriai lygiabriaunėje varčioje
- spyna su sklėsčiu užlaidinėje varčioje ir raktu rakinamas magnetinis užraktas su patentuotu cilindru, įleidžiamas arba su suktuku lygiabriaunėje varčioje

STIKLINIMAS

- standartiškai matinis arba skaidrus grūdintas stiklas ir už papildomą mokestį klijuotas, matinis arba juodas **NAUJIENA**, saugus, lygus iš abiejų pusių VSG 221 stiklas
- yra galimybė pakeisti stiklinimo pusę į REVERSĄ (AVERSAS – standartinis stiklinimas)

GALIMI SPRENDIMAI (123-134 p.)

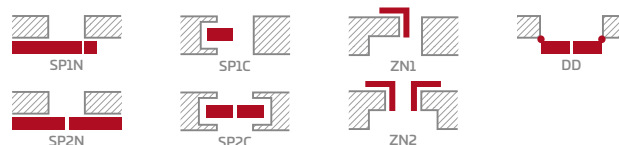

GREKO



PREMIUM



CPL



GREKO laminato MDF rėmas



PREMIUM ir CPL laminato klijuotos medienos rėmas

GALIMI VARČIŲ PLOČIAI

60 70 80 90 100

PRIEDAI UŽ PAPILDOMĄ MOKESTĮ

ventiliacinė įpjova

medienos imitacijos plastikinės įvorės (4 vnt.)

apvalios ir kvadratinės metalinės įvorės (4 vnt.); apdaila: šlifuotas nikelis, patina, baltos ir juodos spalvos

ventiliacinės grotelės (tik varčioms, kurių plotis: 80, 90, 100)

„100“ užlaidinė ir lygiabriaunė varčia

klijuotas, matinis arba juodas **NAUJIENA**, saugus, lygus iš abiejų pusių VSG 221 stiklas

užlaidinės varčios vyrių metaliniai dangteliai (spalva: šlifuotas nikelis, patina, blizgus chromas, blizgus žalvaris, baltos ir juodos spalvos)

nusileidžiantis slenkstis

¹⁾ baltas, lygus laminatas, dažyto paviršiaus imitacija

²⁾ baltas greko vertikalus rėmas, riešuto greko skersiniai ir įsprūdės

³⁾ pardavime nuo 2020.05.01.



JUKA 4
TAMSAUS AŽUOLO GREKO dekoras, TOPAZ INOX rankena



JUKA 1



JUKA 2



JUKA 3



JUKA 4



JUKA 5



JUKA 6



JUKA 7



JUKA 8

JUKA1 modelis su TAMSAUS AŽUOLO GREKO laminatu ir TOPAZ INOX rankena



GREKO

369,00 PLN* / 453,87 PLN**



PREMIUM

469,00 PLN* / 576,87 PLN**

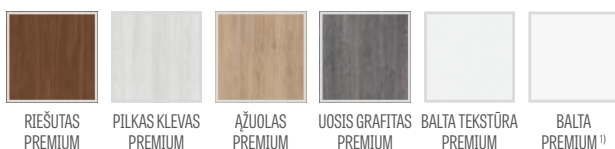

CPL

469,00 PLN* / 576,87 PLN**



KONSTRUKCIJA

- STILE rėminės technologijos užlaidinė arba lygiabriaunė varčia
- MDF plokštės rėmas su GREKO laminatu ir vertikalus klijuotas sluoksniuotos medienos rėmas, dengtas plona HDF plokšte ir PREMIUM arba CPL laminatu
- 4 mm storio HDF plokštės įsprūdės, padengtos GREKO, CPL arba PREMIUM laminatu

FURNITŪRA

- trys sidabriniai 2 dalių horizontaliai reguliuojami vyriai užlaidinėje varčioje
- trys paslėpti vyriai lygiabriaunėje varčioje
- spyna su sklėsčiu užlaidinėje varčioje ir raktu rakinamas magnetinis užraktas su patentuotu cilindru, įleidžiamas arba su suktuku lygiabriaunėje varčioje

STIKLINIMAS

- standartiškai matinis arba skaidrus grūdintas stiklas ir už papildomą mokestį klijuotas, matinis arba juodas **NAUJIENA**, saugus, lygus iš abiejų pusių VSG 221 stiklas
- yra galimybė pakeisti stiklinimo pusę į REVERSAŲ (AVERSAS – standartinis stiklinimas)

GALIMI SPRENDIMAI (123-134 p.)

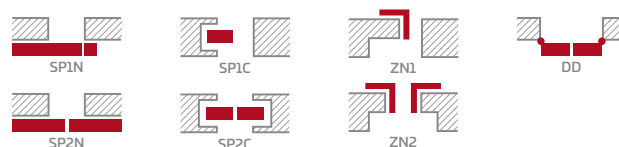

GALIMI VARČIŲ PLOČIAI

60 70 80 90 100

PRIEDAI UŽ PAPILDOMĄ MOKESTĮ

ventiliacinė įjova

medienos imitacijos plastikinės įvorės (4 vnt.)

apvalios ir kvadratinės metalinės įvorės (4 vnt.); apdaila: šlifluotas nikelis, patina, baltos ir juodos spalvos

ventiliacinės grotelės (tik varčioms, kurių plotis: 80, 90, 100)

„100“ užlaidinė ir lygiabriaunė varčia

klijuotas, matinis arba juodas **NAUJIENA**, saugus, lygus iš abiejų pusių VSG 221 stiklas

užlaidinės varčios vyrių metaliniai dangteliai (spalva: šlifluotas nikelis, patina, blizgus chromas, blizgus žalvaris, baltos ir juodos spalvos)

nusileidžiantis slenkstis

¹⁾ baltas, lygus laminatas, dažyto paviršiaus imitacija

²⁾ pardavime nuo 2020.05.01.

FORSYCJA

GERIAUSIA KAINA!



VIDAUS RĖMINIŲ UŽLAIDINIŲ IR LYGIABRIAUNIŲ DURŲ STILĖ VARČIOS



FORSYCJA 1
BALTA GREKO dekoras, juoda TUPAI 2275 Q rankena



FORSYCJA 1



FORSYCJA 2



FORSYCJA 3



FORSYCJA 4



FORSYCJA 5



FORSYCJA 6



FORSYCJA 7



FORSYCJA 8

FORSYCJA 4 modelis su BALTU GREKO laminatu ir juoda TUPAI 2275 Q rankena



KONSTRUKCIJA

- STILE rėminės technologijos užlaidinė arba lygiabriaunė varčia
- MDF plokštės rėmas su GREKO laminatu ir vertikalus klijuotas sluoksniuotos medienos rėmas, dengtas plona HDF plokšte ir PREMIUM arba CPL laminatu
- 4 mm storio HDF plokštės įsprūdės, padengtos GREKO, CPL arba PREMIUM laminatu

FURNITŪRA

- trys sidabriniai 2 dalių horizontaliai reguliuojami vyriai užlaidinėje varčioje
- trys paslėpti vyriai lygiabriaunėje varčioje
- spyna su sklėsčiu užlaidinėje varčioje ir raktu rakinamas magnetinis užraktas su patentuotu cilindru, įleidžiamas arba su suktuku lygiabriaunėje varčioje

STIKLINIMAS

- standartiškai matinis arba skaidrus grūdintas stiklas ir už papildomą mokestį klijuotas, matinis arba juodas **NAUJIENA**, saugus, lygus iš abiejų pusių VSG 221 stiklas
- yra galimybė pakeisti stiklinimo pusę į REVERSAŲ (AVERSAS – standartinis stiklinimas)

GALIMI SPRENDIMAI (123-134 p.)

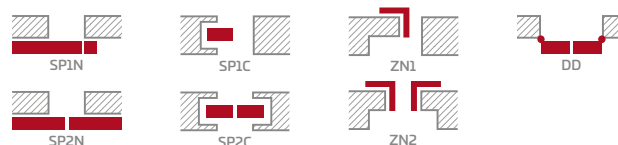

GREKO



PREMIUM

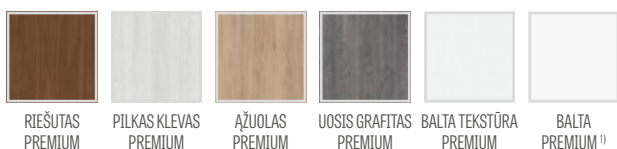

CPL



GREKO laminato MDF rėmas



PREMIUM ir CPL laminato klijuotos medienos rėmas

GALIMI VARČIŲ PLOČIAI

60 70 80 90 100

PRIEDAI UŽ PAPILDOMĄ MOKESTĮ

ventiliacinė įpjova

medienos imitacijos plastikinės įvorės (4 vnt.)

apvalios ir kvadratinės metalinės įvorės (4 vnt.); apdaila: šlifuotas nikelis, patina, baltos ir juodos spalvos

ventiliacinės grotelės (tik varčioms, kurių plotis: 80, 90, 100)

„100“ užlaidinė ir lygiabriaunė varčia

klijuotas, matinis arba juodas **NAUJIENA**, saugus, lygus iš abiejų pusių VSG 221 stiklas

užlaidinės varčios vyrių metaliniai dangteliai (spalva: šlifuotas nikelis, patina, blizgus chromas, blizgus žalvaris, baltos ir juodos spalvos)

nusileidžiantis slenkstis

1) baltas, lygus laminatas, dažyto paviršiaus imitacija

2) pardavime nuo 2020.05.01.



VIDAUS RĒMINIŲ UŽLAIDINIŲ IR LYGIABRIAUNIŲ DURŲ STILE VARČIOS



LAWENDA 7
AŽUOLO GREKO dekoras, DECO rankena



LAWENDA 1



LAWENDA 2



LAWENDA 3



LAWENDA 4



LAWENDA 5



LAWENDA 6



LAWENDA 7



LAWENDA 8



LAWENDA 9

LAWENDA 1 modelis su AŽUOLO GREKO laminatu ir DECO rankena



KONSTRUKCIJA

- STILE rėminės technologijos užlaidinė arba lygiabriaunė varčia
- MDF plokštės rėmas su GREKO laminatu ir vertikalus klijuotas sluoksniuotos medienos rėmas, dengtas plona HDF plokšte ir PREMIUM arba CPL laminatu
- 4 mm storio HDF plokštės įsprūdės, padengtos GREKO, CPL arba PREMIUM laminatu

FURNITŪRA

- trys sidabriniai 2 dalių horizontaliai reguliuojami vyriai užlaidinėje varčioje
- trys paslėpti vyriai lygiabriaunėje varčioje
- spyna su sklėsčiu užlaidinėje varčioje ir raktu rakinamas magnetinis užraktas su patentuotu cilindru, įleidžiamas arba su suktuku lygiabriaunėje varčioje

STIKLINIMAS

- standartiškai matinis arba skaidrus grūdintas stiklas ir už papildomą mokestį klijuotas, matinis arba juodas **NAUJIENA**, saugus, lygus iš abiejų pusių VSG 221 stiklas
- yra galimybė pakeisti stiklinimo pusę į REVERSAŲ (AVERSAS – standartinis stiklinimas)

GALIMI SPRENDIMAI (123-134 p.)

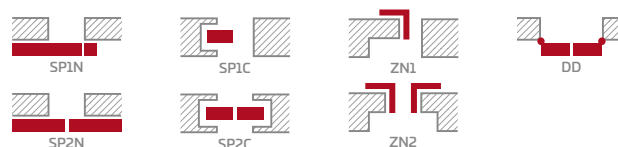

GREKO



PREMIUM

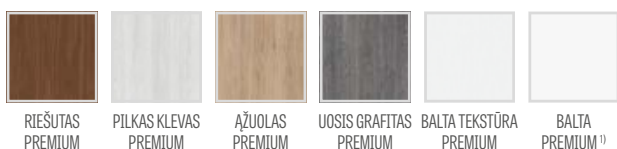

CPL



GREKO laminato MDF rėmas



PREMIUM ir CPL laminato klijuotas medienos rėmas

GALIMI VARČIŲ PLOČIAI

60 70 80 90 100

PRIEDAI UŽ PAPILDOMĄ MOKESTĮ

ventiliacinė įpjova

medienos imitacijos plastikinės įvorės (4 vnt.)

apvalios ir kvadratinės metalinės įvorės (4 vnt.); apdaila: šlifuotas nikelis, patina, baltos ir juodos spalvos

ventiliacinės grotelės (tik varčioms, kurių plotis: 80, 90, 100)

„100“ užlaidinė ir lygiabriaunė varčia

klijuotas, matinis arba juodas **NAUJIENA**, saugus, lygus iš abiejų pusių VSG 221 stiklas

užlaidinės varčios vyrių metaliniai dangteliai (spalva: šlifuotas nikelis, patina, blizgus chromas, blizgus žalvaris, baltos ir juodos spalvos)

nusileidžiantis slenkstis

¹⁾ baltas, lygus laminatas, dažyto paviršiaus imitacija

²⁾ pardavime nuo 2020.05.01.



IRYS 1
BALTA PREMIUM dekoras, juoda CUBE rankena



IRYS 1



IRYS 2



IRYS 3



IRYS 4



IRYS 5



IRYS 6



IRYS 7



IRYS 8

IRYS 1 modelis su PILKO KLEVO PREMIUM laminatu ir juoda CUBE rankena



KONSTRUKCIJA

- STILE rėminės technologijos užlaidinė arba lygiabriaunė varčia
- MDF plokštės rėmas su GREKO laminatu ir vertikalus klijuotas sluoksniuotos medienos rėmas, dengtas plona HDF plokšte ir PREMIUM arba CPL laminatu
- 4 mm storio HDF plokštės įsprūdės, padengtos GREKO, CPL arba PREMIUM laminatu

FURNITŪRA

- trys sidabriniai 2 dalių horizontaliai reguliuojami vyriai užlaidinėje varčioje
- trys paslėpti vyriai lygiabriaunėje varčioje
- spyna su sklėsčiu užlaidinėje varčioje ir raktu rakinamas magnetinis užraktas su patentuotu cilindru, įleidžiamas arba su suktuku lygiabriaunėje varčioje

STIKLINIMAS

- standartiškai matinis arba skaidrus grūdintas stiklas ir už papildomą mokestį klijuotas, matinis, saugus, lygus iš abiejų pusių VSG 221 stiklas
- yra galimybė pakeisti stiklinimo pusę į REVERSAŲ (AVERSAS – standartinis stiklinimas)

GALIMI SPRENDIMAI (123-134 p.)

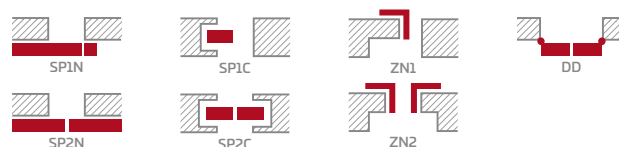

GREKO



PREMIUM



CPL



GALIMI VARČIŲ PLOČIAI

60 70 80 90 100

PRIEDAI UŽ PAPILDOMĄ MOKESTĮ

ventiliacinė įpjova

medienos imitacijos plastikinės įvorės (4 vnt.)

apvalios ir kvadratinės metalinės įvorės (4 vnt.); apdaila: šlifuotas nikelis, patina, baltos ir juodos spalvos

ventiliacinės grotelės (tik varčioms, kurių plotis: 80, 90, 100)

„100“ užlaidinė ir lygiabriaunė varčia

klijuotas, matinis arba saugus, lygus iš abiejų pusių VSG 221 stiklas

užlaidinės varčios vyrių metaliniai dangteliai (spalva: šlifuotas nikelis, patina, blizgus chromas, blizgus žalvaris, baltos ir juodos spalvos)

nusileidžiantis slenkstis

¹⁾ baltas, lygus laminatas, dažyto paviršiaus imitacija

²⁾ pardavime nuo 2020.05.01.

DAGLEZJA

VIDAUS RĒMINIŲ UŽLAIDINIŲ IR LYGIABRIAUNIŲ DURŲ STILE VARČIOS



DAGLEZJA 1
PILKO AŽUOLO GREKO dekoras, juoda matinė kvadratinė CUBE SLIM rankena



DAGLEZJA 1



DAGLEZJA 2



DAGLEZJA 3



DAGLEZJA 4



DAGLEZJA 5



DAGLEZJA 6



DAGLEZJA 7



DAGLEZJA 8

DAGLEZJA 1 modelis su PILKO AŽUOLO GREKO laminatu ir juoda matinė kvadratinė CUBE SLIM rankena



GREKO



PREMIUM

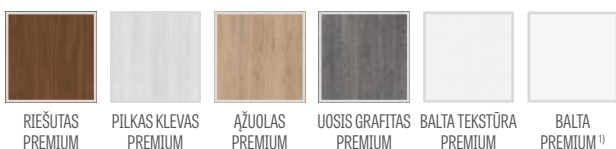

CPL



GREKO laminato MDF rėmas



PREMIUM ir CPL laminato klijuotos medienos rėmas

KONSTRUKCIJA

- STILE rėminės technologijos užlaidinė arba lygiabriaunė varčia
- MDF plokštės rėmas su GREKO laminatu arba vertikalus klijuotos sluoksniuotos medienos rėmas, dengtas plona HDF plokšte ir PREMIUM arba CPL laminatu
- 4 mm storio HDF plokštės įsprūdės, padengtos GREKO, CPL arba PREMIUM laminatu
- labai platus skersinis

FURNITŪRA

- trys sidabriniai 2 dalių horizontaliai reguliuojami vyriai užlaidinėje varčioje
- trys paslėpti vyriai lygiabriaunėje varčioje
- spyna su sklėsčiu užlaidinėje varčioje ir raktu rakinamas magnetinis užraktas su patentuotu cilindru, įleidžiamas arba su suktuku lygiabriaunėje varčioje

STIKLINIMAS

- standartiškai matinis arba skaidrus grūdintas stiklas ir už papildomą mokestį klijuotas, matinis arba juodas **NAUJIENA**, saugus, lygus iš abiejų pusių VSG 221 stiklas
- yra galimybė pakeisti stiklinimo pusę į REVERŠĄ (AVERSAS – standartinis stiklinimas)

GALIMI SPRENDIMAI (123-134 p.)

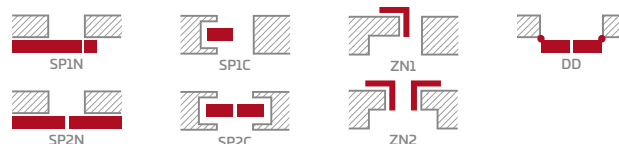

GALIMI VARČIŲ PLOČIAI

60 70 80 90 100

PRIEDAI UŽ PAPILDOMĄ MOKESTĮ

ventiliacinė įpjova

medienos imitacijos plastikinės įvorės (4 vnt.)

apvalios ir kvadratinės metalinės įvorės (4 vnt.); apdaila: šlifluotas nikelis, patina, baltos ir juodos spalvos

ventiliacinės grotelės (tik varčioms, kurių plotis: 80, 90, 100)

„100“ užlaidinė ir lygiabriaunė varčia

klijuotas, matinis arba juodas **NAUJIENA**, saugus, lygus iš abiejų pusių VSG 221 stiklas

užlaidinės varčios vyrių metaliniai dangteliai (spalva: šlifluotas nikelis, patina, blizgus chromas, blizgus žalvaris, baltos ir juodos spalvos)

nusileidžiantis slenkstis

¹⁾ baltas, lygus laminatas, dažyto paviršiaus imitacija

²⁾ pardavime nuo 2020.05.01.

FREZJA



VIDAUS RĒMINIŲ UŽLAIDINIŲ IR LYGIABRIAUNIŲ DURŲ STILE VARČIOS



FREZJA 5
PILKOS PUŠIES ST CPL dekoras, juoda matinė CUBE SLIM rankena



FREZJA 1



FREZJA 2



FREZJA 3 ²⁾



FREZJA 4



FREZJA 5



FREZJA 6



FREZJA 7 ³⁾



FREZJA 8



FREZJA 8
ventiliacinė įpjova

²⁾ FREZJA 3 ir 8 – 8 mm storio stiklas
³⁾ FREZJA 7 – modelis tik su veidrodžiu
kitoje pusėje – plokštė su
pasirinktu dekoru.
Aversas - veidrodinis vyrių
pusėje (kaip nuotraukoje)

FREZJA 1 modelis su PILKOS PUŠIES ST CP laminatu ir juoda matinė CUBE SLIM rankena



GREKO



PREMIUM

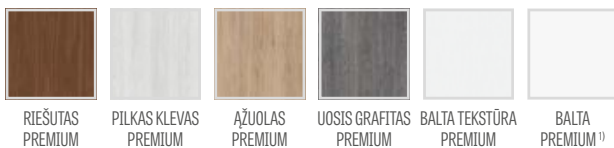

CPL

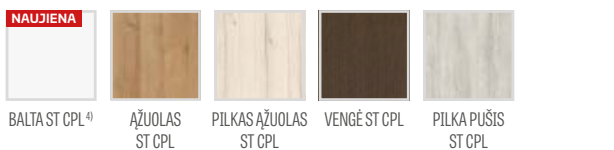

KONSTRUKCIJA

- STILE rėminės technologijos užlaidinė arba lygiabriaunė varčia
- MDF plokštės rėmas su GREKO laminatu ir vertikalus klijuotos sluoksniuotos medienos rėmas, dengtas plona HDF plokšte ir PREMIUM arba CPL laminatu
- 16 mm storio HDF plokštės (FREZJA 2 ir 6 modeliuose taip pat 4 mm įsprūda), padengtos GREKO, CPL arba PREMIUM laminatu, FREZJA 7 tik su veidrodžiu

FURNITŪRA

- trys sidabriniai 2 dalių horizontaliai reguliuojami vyriai užlaidinėje varčioje
- trys paslėpti vyriai lygiabriaunėje varčioje
- spyna su sklėsčiu užlaidinėje varčioje ir raktu rakinamas magnetinis užraktas su patentuotu cilindru, įleidžiamas arba su suktuku lygiabriaunėje varčioje

STIKLINIMAS

- standartiškai matinis, skaidrus grūdintas stiklas arba vienpusis veidrodis (tik Frezja 7) ir už papildomą mokestį klijuotas, matinis arba juodas **NAUJIENA**, saugus, lygus iš abiejų pusių VSG 221 stiklas (netaikoma Frezja 7, 8)
- yra galimybė pakeisti stiklinimo pusę į REVERŠĄ (AVERSAS – standartinis stiklinimas)
- pastovus stiklinimo plotis; FREZJA 1 - 140 mm, FREZJA 5 - 70 mm

GALIMI SPRENDIMAI³⁾ (123-134 p.)

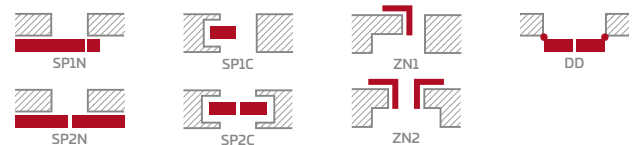

GALIMI VARČIŲ PLOČIAI

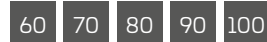

PRIEDAI UŽ PAPILDOMĄ MOKESTĮ

ventiliacinė įpjova

medienos imitacijos plastikinės įvorės (4 vnt.)²⁾

apvalios ir kvadratinės²⁾ metalinės įvorės (4 vnt.); apdaila: šlifuotas nikelis, patina, baltos ir juodos spalvos

ventiliacinės grotelės²⁾ (tik varčioms, kurių plotis: 80, 90, 100)

„100“ užlaidinė ir lygiabriaunė varčia

klijuotas, matinis arba juodas **NAUJIENA**, saugus, lygus iš abiejų pusių VSG 221 stiklas

užlaidinės varčios vyrių metaliniai dangteliai (spalva: šlifuotas nikelis, patina, blizgus chromas, blizgus žalvaris, baltos ir juodos spalvos)

nusileidžiantis slenkstis (išskyrus FREZJA 8)

¹⁾ baltas, lygus laminatas, dažyto paviršiaus imitacija, ²⁾ išskyrus FREZJA,

³⁾ nėra FREZJA 8 stumdamos sistemos, ⁴⁾ parduodama nuo 2020.05.01

DEBECJA



VIDAUS RĖMINIŲ UŽLAIDINIŲ IR LYGIABRIAUNIŲ DURŲ STILE VARČIOS

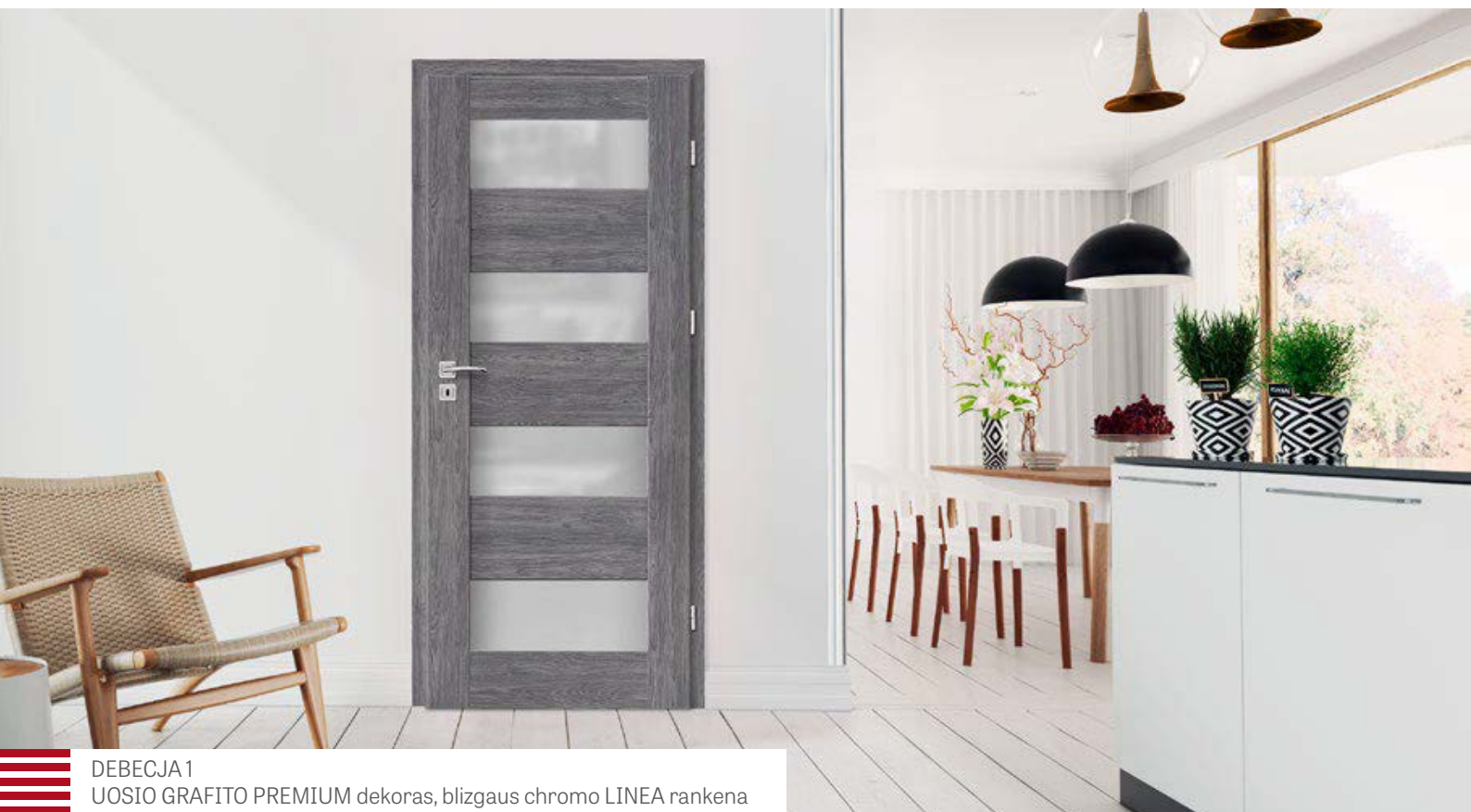

DEBECJA 1
UOSIO GRAFITO PREMIUM dekoras, blizgaus chromo LINEA rankena



DEBECJA 1



DEBECJA 2



DEBECJA 3



DEBECJA 4



DEBECJA 5



DEBECJA 6



DEBECJA 7

DEBECJA 1 modelis su UOSIO GRAFITO PREMIUM laminatu ir blizgaus chromo LINEA rankena



KONSTRUKCIJA

- STILE rėminės technologijos užlaidinė arba lygiabriaunė varčia
- MDF plokštės rėmas su GREKO laminatu arba vertikalus klijuotos sluoksniuotos medienos rėmas, dengtas plona HDF plokšte ir PREMIUM arba CPL laminatu
- 4 mm storio HDF plokštės įsprūdės, padengtos GREKO, CPL arba PREMIUM laminatu
- labai platus skersinis

FURNITŪRA

- trys sidabriniai 2 dalių horizontaliai reguliuojami vyriai užlaidinėje varčioje
- trys paslėpti vyriai lygiabriaunėje varčioje
- spyna su sklėsčiu užlaidinėje varčioje ir raktu rakinamas magnetinis užraktas su patentuotu cilindru, įleidžiamas arba su suktuku lygiabriaunėje varčioje

STIKLINIMAS

- standartiškai matinis arba skaidrus grūdintas stiklas ir už papildomą mokestį klijuotas, matinis, saugus, lygus iš abiejų pusių VSG 221 stiklas
- yra galimybė pakeisti stiklinimo pusę į REVERSAŲ (AVERSAS – standartinis stiklinimas)

GALIMI SPRENDIMAI (123-134 p.)

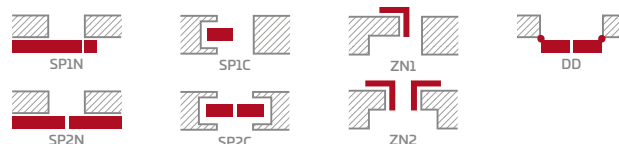

GALIMI VARČIŲ PLOČIAI

60 70 80 90 100

PRIEDAI UŽ PAPILDOMĄ MOKESTĮ

ventiliacinė įpjova

medienos imitacijos plastikinės įvorės (4 vnt.)

apvalios ir kvadratinės metalinės įvorės (4 vnt.); apdaila: šlifluotas nikelis, patina, baltos ir juodos spalvos

ventiliacinės grotelės (tik varčioms, kurių plotis: 80, 90, 100)

„100“ užlaidinė ir lygiabriaunė varčia

klijuotas, matinis arba saugus, lygus iš abiejų pusių VSG 221 stiklas

užlaidinės varčios vyrių metaliniai dangteliai (spalva: šlifluotas nikelis, patina, blizgus chromas, blizgus žalvaris, baltos ir juodos spalvos)

nusileidžiantis slenkstis

GREKO



PREMIUM

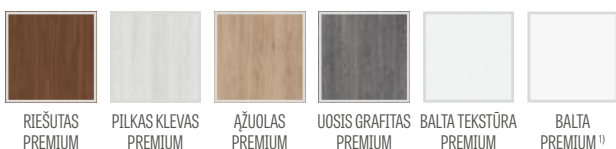

CPL



GREKO laminato MDF rėmas



PREMIUM ir CPL laminato klijuotos medienos rėmas

¹⁾ baltas, lygus laminatas, dažyto paviršiaus imitacija

²⁾ pardavime nuo 2020.05.01.

NEMEZJA

VIDAUS RĒMINIŲ UŽLAIDINIŲ IR LYGIABRIAUNIŲ DURŲ STILE VARČIOS



NEMEZJA 7
PILKOS PUŠIES ST CPL dekoras, juoda matinė TOPAZ rankena



NEMEZJA 1



NEMEZJA 4



NEMEZJA 6



NEMEZJA 7



NEMEZJA 8



NEMEZJA 9



NEMEZJA 10



NEMEZJA 11



NEMEZJA 12

NEMEZJA 6 modelis su PILKOS PUŠIES ST CP laminatu ir juoda matinė TOPAZ rankena



KONSTRUKCIJA

- STILE rėminės technologijos užlaidinė arba lygiabriaunė varčia
- MDF plokštės rėmas su GREKO laminatu ir vertikalus klijuotas sluoksniuotos medienos rėmas, dengtas plona HDF plokšte ir PREMIUM arba CPL laminatu
- 16 mm storio HDF plokštės nuožulniomis briaunomis, padengtos GREKO, CPL arba PREMIUM laminatu

FURNITŪRA

- trys sidabriniai 2 dalių horizontaliai reguliuojami vyriai užlaidinėje varčioje
- trys paslėpti vyriai lygiabriaunėje varčioje
- spyna su sklėsčiu užlaidinėje varčioje ir raktu rakinamas magnetinis užraktas su patentuotu cilindru, įleidžiamas arba su suktuku lygiabriaunėje varčioje

STIKLINIMAS

- standartiškai matinis arba skaidrus grūdintas stiklas ir už papildomą mokestį klijuotas, matinis, saugus, lygus iš abiejų pusių VSG 221 stiklas
- yra galimybė pakeisti stiklinimo pusę į REVERSAŲ (AVERSAS – standartinis stiklinimas)

GALIMI SPRENDIMAI (123-134 p.)

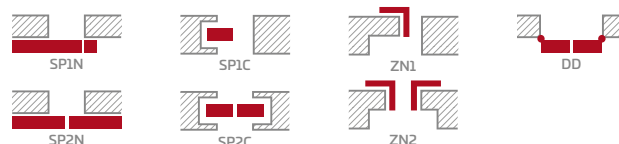

GALIMI VARČIŲ PLOČIAI

60 70 80 90 100

PRIEDAI UŽ PAPILDOMĄ MOKESTĮ

ventiliacinė įpjova

medienos imitacijos plastikinės įvorės (4 vnt.)

apvalios ir kvadratinės metalinės įvorės (4 vnt.); apdaila: šlifluotas nikelis, patina, baltos ir juodos spalvos

ventiliacinės grotelės (tik varčioms, kurių plotis: 80, 90, 100)

„100“ užlaidinė ir lygiabriaunė varčia

klijuotas, matinis arba saugus, lygus iš abiejų pusių VSG 221 stiklas

užlaidinės varčios vyrių metaliniai dangteliai (spalva: šlifluotas nikelis, patina, blizgus chromas, blizgus žalvaris, baltos ir juodos spalvos)

nusileidžiantis slenkstis

GREKO



PREMIUM

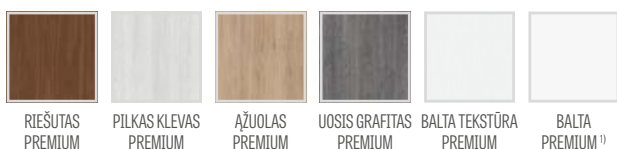

CPL



GREKO laminato MDF rėmas



PREMIUM ir CPL laminato klijuotos medienos rėmas

¹⁾ baltas, lygus laminatas, dažyto paviršiaus imitacija

²⁾ pardavime nuo 2020.05.01.

BERBERYS



VIDAUS RĖMINIŲ UŽLAIDINIŲ IR LYGIABRIAUNIŲ DURŲ STILE VARČIOS

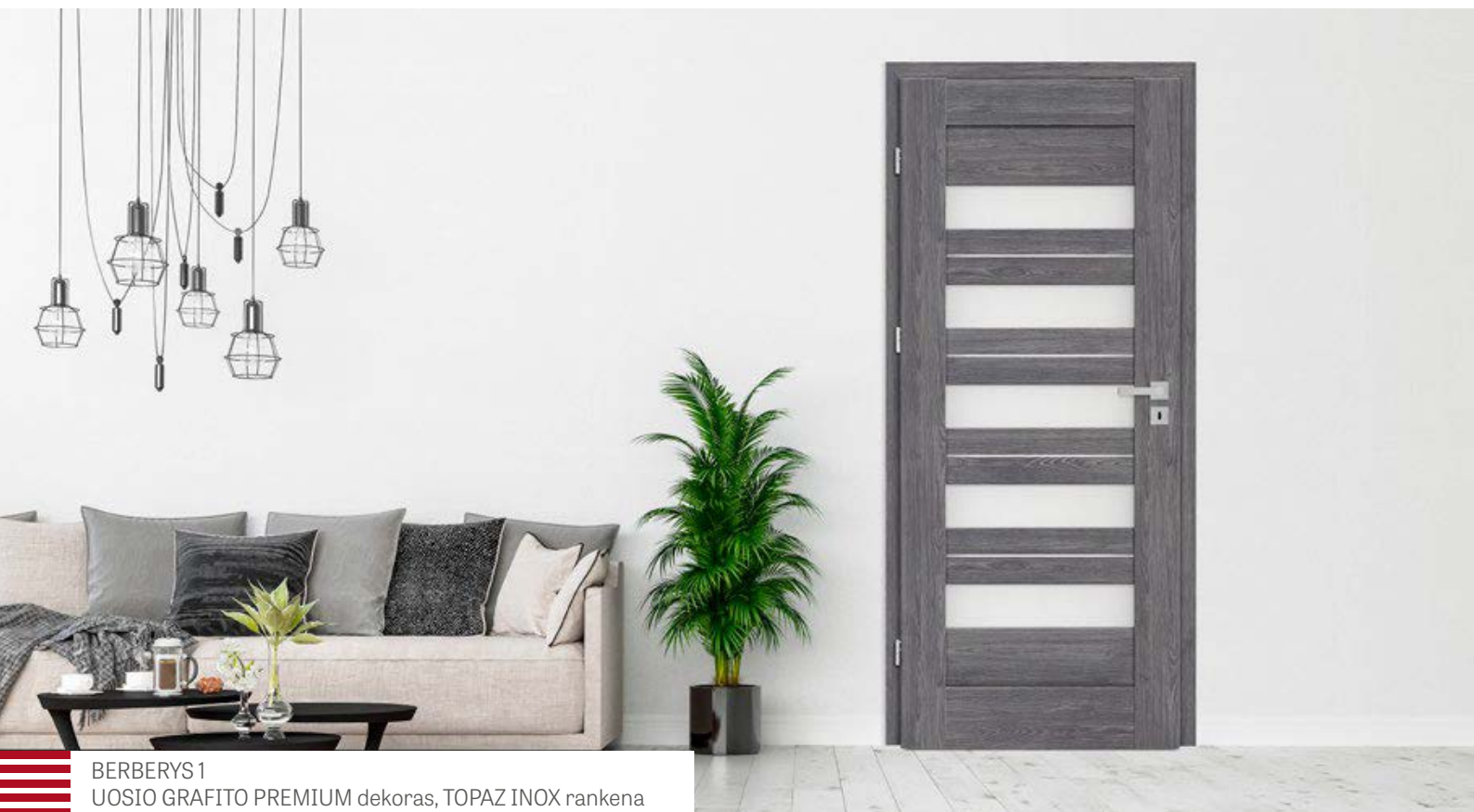

BERBERYS 1
UOSIO GRAFITO PREMIUM dekoras, TOPAZ INOX rankena



BERBERYS 1



BERBERYS 2



BERBERYS 3



BERBERYS 4



BERBERYS 5



BERBERYS 6



BERBERYS 7



BERBERYS 8

BERBERYS 1 modelis su UOSIO GRAFITO PREMIUM laminatu ir TOPAZ INOX rankena



KONSTRUKCIJA

- STILE rėminės technologijos užlaidinė arba lygiabriaunė varčia
- MDF plokštės rėmas su GREKO laminatu ir vertikalus klijuotas sluoksniuotos medienos rėmas, dengtas plona HDF plokšte ir PREMIUM arba CPL laminatu
- 4 mm storio HDF plokštės įsprūdės, padengtos GREKO, CPL arba PREMIUM laminatu
- šlifuoto aliuminio intarpai

FURNITŪRA

- trys sidabriniai 2 dalių horizontaliai reguliuojami vyriai užlaidinėje varčioje
- trys paslėpti vyriai lygiabriaunėje varčioje
- spyna su sklėsčiu užlaidinėje varčioje ir raktu rakinamas magnetinis užraktas su patentuotu cilindru, įleidžiamas arba su suktuku lygiabriaunėje varčioje

STIKLINIMAS

- standartiškai matinis arba skaidrus grūdintas stiklas ir už papildomą mokestį klijuotas, matinis, saugus, lygus iš abiejų pusių VSG 221 stiklas
- yra galimybė pakeisti stiklinimo pusę į REVERSAŲ (AVERSAS – standartinis stiklinimas)

GALIMI SPRENDIMAI (123-134 p.)

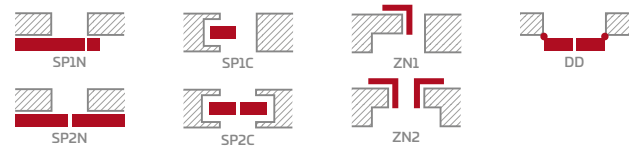

GALIMI VARČIŲ PLOČIAI

60 70 80 90 100

PRIEDAI UŽ PAPILDOMĄ MOKESTĮ

ventiliacinė įpjova

medienos imitacijos plastikinės įvorės (4 vnt.)

apvalios ir kvadratinės metalinės įvorės (4 vnt.); apdaila: šlifuotas nikelis, patina, baltos ir juodos spalvos

ventiliacinės grotelės (tik varčioms, kurių plotis: 80, 90, 100)

„100“ užlaidinė ir lygiabriaunė varčia

klijuotas, matinis arba saugus, lygus iš abiejų pusių VSG 221 stiklas

užlaidinės varčios vyrių metaliniai dangteliai (spalva: šlifuotas nikelis, patina, blizgus chromas, blizgus žalvaris, baltos ir juodos spalvos)

nusileidžiantis slenkstis

GREKO



PREMIUM



CPL



GREKO laminato MDF rėmas



PREMIUM ir CPL laminato klijuotos medienos rėmas

¹⁾ baltas, lygus laminatas, dažyto paviršiaus imitacija

²⁾ pardavime nuo 2020.05.01.

FLOKS



VIDAUS RĒMINIŲ UŽLAIDINIŲ IR LYGIABRIAUNIŲ DURŲ STILE VARČIOS



FLOKS 8
AŽUOLO ST CPL dekoras, matinio šlifuito chromo CUBE rankena



FLOKS 1



FLOKS 2



FLOKS 3



FLOKS 4



FLOKS 5



FLOKS 6



FLOKS 7



FLOKS 8

FLOKS 1 modelis su AŽUOLO ST CPL laminatu ir šlifuoto chromo CUBE rankena



GREKO

580,00 PLN* / 713,40 PLN**



PREMIUM

640,00 PLN* / 787,20 PLN**

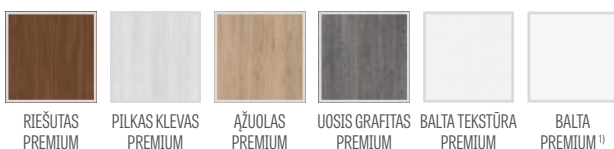

CPL

640,00 PLN* / 787,20 PLN**



GREKO laminato MDF rėmas



PREMIUM ir CPL laminato klijuotos medienos rėmas

KONSTRUKCIJA

- STILE rėminės technologijos užlaidinė arba lygiabriaunė varčia
- MDF plokštės rėmas su GREKO laminatu ir vertikalus klijuotos sluoksniuotos medienos rėmas, dengtas plona HDF plokšte ir PREMIUM arba CPL laminatu
- 4 mm storio HDF plokštės įsprūdės, padengtos GREKO, CPL arba PREMIUM laminatu
- šlifuoto aliuminio intarpai

FURNITŪRA

- trys sidabriniai 2 dalių horizontaliai reguliuojami vyriai užlaidinėje varčioje
- trys paslėpti vyriai lygiabriaunėje varčioje
- spyna su sklėsčiu užlaidinėje varčioje ir raktu rakinamas magnetinis užraktas su patentuotu cilindru, įleidžiamas arba su suktuku lygiabriaunėje varčioje

STIKLINIMAS

- standartiškai matinis arba skaidrus grūdintas stiklas ir už papildomą mokestį klijuotas, matinis arba juodas **NAUJIENA**, saugus, lygus iš abiejų pusių VSG 221 stiklas
- yra galimybė pakeisti stiklinimo pusę į REVERŠĄ (AVERSAS – standartinis stiklinimas)

GALIMI SPRENDIMAI (123-134 p.)

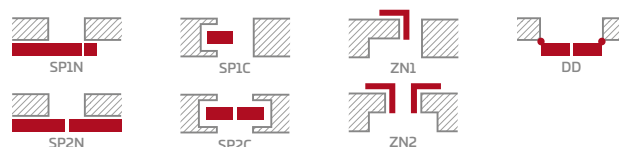

GALIMI VARČIŲ PLOČIAI

60 70 80 90 100

PRIEDAI UŽ PAPILDOMĄ MOKESTĮ

ventiliacinė įpjova

medienos imitacijos plastikinės įvorės (4 vnt.)

apvalios ir kvadratinės metalinės įvorės (4 vnt.); apdaila: šlifuotas nikelis, patina, baltos ir juodos spalvos

ventiliacinės grotelės (tik varčioms, kurių plotis: 80, 90, 100)

„100“ užlaidinė ir lygiabriaunė varčia

klijuotas, matinis arba juodas **NAUJIENA**, saugus, lygus iš abiejų pusių VSG 221 stiklas

užlaidinės varčios vyrių metaliniai dangteliai (spalva: šlifuotas nikelis, patina, blizgus chromas, blizgus žalvaris, baltos ir juodos spalvos)

nusileidžiantis slenkstis

¹⁾ baltas, lygus laminatas, dažyto paviršiaus imitacija

²⁾ pardavime nuo 2020.05.01.

KROKUS

VIDAUS RĒMINIŲ UŽLAIDINIŲ IR LYGIABRIAUNIŲ DURŲ STILE VARČIOS



KROKUS 1
RIEŠUTO GREKO dekoras, DECO rankena



KROKUS 1



KROKUS 2



KROKUS 3



KROKUS 4



KROKUS 5



KROKUS 6

KROKUS 1 modelis su RIEŠUTO GREKO laminatu ir DECO rankena



KONSTRUKCIJA

- STILE rėminės technologijos užlaidinė arba lygiabriaunė varčia
- MDF plokštės rėmas su GREKO laminatu ir vertikalus klijuotas sluoksniuotos medienos rėmas, dengtas plona HDF plokšte ir PREMIUM arba CPL laminatu
- 4 mm storio HDF plokštės įsprūdės, padengtos GREKO, CPL arba PREMIUM laminatu
- šlifuoto aliuminio intarpai

FURNITŪRA

- trys sidabriniai 2 dalių horizontaliai reguliuojami vyriai užlaidinėje varčioje
- trys paslėpti vyriai lygiabriaunėje varčioje
- spyna su sklėsčiu užlaidinėje varčioje ir raktu rakinamas magnetinis užraktas su patentuotu cilindru, įleidžiamas arba su suktuku lygiabriaunėje varčioje

STIKLINIMAS

- standartiškai matinis arba skaidrus grūdintas stiklas ir už papildomą mokestį klijuotas, matinis, saugus, lygus iš abiejų pusių VSG 221 stiklas
- yra galimybė pakeisti stiklinimo pusę į REVERŠĄ (AVERSAS – standartinis stiklinimas)

GALIMI SPRENDIMAI (123-134 p.)

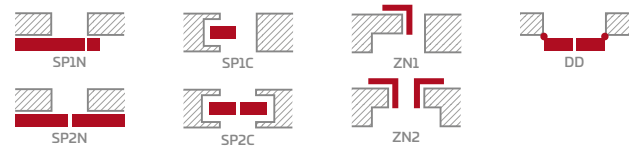

GALIMI VARČIŲ PLOČIAI

60 70 80 90 100

PRIEDAI UŽ PAPILDOMĄ MOKESTĮ

ventiliacinė įpjova

medienos imitacijos plastikinės įvorės (4 vnt.)

apvalios ir kvadratinės metalinės įvorės (4 vnt.); apdaila: šlifuotas nikelis, patina, baltos ir juodos spalvos

ventiliacinės grotelės (tik varčioms, kurių plotis: 80, 90, 100)

„100“ užlaidinė ir lygiabriaunė varčia

klijuotas, matinis arba saugus, lygus iš abiejų pusių VSG 221 stiklas

užlaidinės varčios vyrių metaliniai dangteliai (spalva: šlifuotas nikelis, patina, blizgus chromas, blizgus žalvaris, baltos ir juodos spalvos)

nusileidžiantis slenkstis

GREKO



PREMIUM



CPL



GREKO laminato MDF rėmas



PREMIUM ir CPL laminato klijuotos medienos rėmas

¹⁾ baltas, lygus laminatas, dažyto paviršiaus imitacija

²⁾ pardavime nuo 2020.05.01.

KAMELIA



VIDAUS RĒMINIŲ UŽLAIDINIŲ IR LYGIABRIAUNIŲ DURŲ STILE VARČIOS



KAMELIA 1
UOSIO GRAFITO PREMIUM dekoras, matinio šlifuoto chromo CUBE rankena



KAMELIA 1



KAMELIA 2



KAMELIA 3



KAMELIA 4



KAMELIA 5



KAMELIA 6



KAMELIA 7



KAMELIA 8

KAMELIA 1 modelis su UOSIO GRAFITO PREMIUM laminatu ir matinio šlifuto chromo CUBE rankena



KONSTRUKCIJA

- STILE rėminės technologijos užlaidinė arba lygiabriaunė varčia
- MDF plokštės rėmas su GREKO laminatu ir vertikalus klijuotas sluoksniuotos medienos rėmas, dengtas plona HDF plokšte ir PREMIUM arba CPL laminatu
- 4 mm storio HDF plokštės įsprūdės, padengtos GREKO, CPL arba PREMIUM laminatu

FURNITŪRA

- trys sidabriniai 2 dalių horizontaliai reguliuojami vyriai užlaidinėje varčioje
- trys paslėpti vyriai lygiabriaunėje varčioje
- spyna su sklėsčiu užlaidinėje varčioje ir raktu rakinamas magnetinis užraktas su patentuotu cilindru, įleidžiamas arba su suktuku lygiabriaunėje varčioje

STIKLINIMAS

- standartiškai matinis arba skaidrus grūdintas stiklas ir už papildomą mokestį klijuotas, matinis, saugus, lygus iš abiejų pusių VSG 221 stiklas
- yra galimybė pakeisti stiklinimo pusę į REVERSAŲ (AVERSAS – standartinis stiklinimas)

GALIMI SPRENDIMAI (123-134 p.)

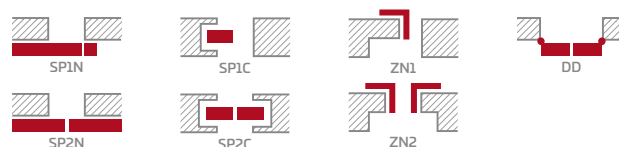

GREKO



PREMIUM



CPL



GREKO laminato MDF rėmas



PREMIUM ir CPL laminato klijuotos medienos rėmas

GALIMI VARČIŲ PLOČIAI

60 70 80 90 100

PRIEDAI UŽ PAPILDOMĄ MOKESTĮ

ventiliacinė įpjova

medienos imitacijos plastikinės įvorės (4 vnt.)

apvalios ir kvadratinės metalinės įvorės (4 vnt.); apdaila: šlifluotas nikelis, patina, baltos ir juodos spalvos

ventiliacinės grotelės (tik varčioms, kurių plotis: 80, 90, 100)

„100“ užlaidinė ir lygiabriaunė varčia

klijuotas, matinis arba saugus, lygus iš abiejų pusių VSG 221 stiklas

užlaidinės varčios vyrių metaliniai dangteliai (spalva: šlifluotas nikelis, patina, blizgus chromas, blizgus žalvaris, baltos ir juodos spalvos)

nusileidžiantis slenkstis

¹⁾ baltas, lygus laminatas, dažyto paviršiaus imitacija

²⁾ baltas greko vertikalus rėmas, riešuto greko skersiniai ir įsprūdės

³⁾ pardavime nuo 2020.05.01.

PETUNIA



VIDAUS RĒMINIŲ UŽLAIDINIŲ IR LYGIABRIAUNIŲ DURŲ STILE VARČIOS



PETUNIA 1
AŽUOLO PREMIUM dekoras, TOPAZ INOX rankena



PETUNIA 1



PETUNIA 2



PETUNIA 3



PETUNIA 4



PETUNIA 5



PETUNIA 6



PETUNIA 7



PETUNIA 8

PETUNIA 1 modelis su AŽUOLO PREMIUM laminatu ir TOPAZ INOX rankena



KONSTRUKCIJA

- STILE rėminės technologijos užlaidinė arba lygiabriaunė varčia
- MDF plokštės rėmas su GREKO laminatu ir vertikalus klijuotas sluoksniuotos medienos rėmas, dengtas plona HDF plokšte ir PREMIUM arba CPL laminatu
- 4 mm storio HDF plokštės įsprūdės, padengtos GREKO, CPL arba PREMIUM laminatu

FURNITŪRA

- trys sidabriniai 2 dalių horizontaliai reguliuojami vyriai užlaidinėje varčioje
- trys paslėpti vyriai lygiabriaunėje varčioje
- spyna su sklėsčiu užlaidinėje varčioje ir raktu rakinamas magnetinis užraktas su patentuotu cilindru, įleidžiamas arba su suktuku lygiabriaunėje varčioje

STIKLINIMAS

- standartiškai matinis arba skaidrus grūdintas stiklas ir už papildomą mokestį klijuotas, matinis, saugus, lygus iš abiejų pusių VSG 221 stiklas
- yra galimybė pakeisti stiklinimo pusę į REVERSAŲ (AVERSAS – standartinis stiklinimas)

GALIMI SPRENDIMAI (123-134 p.)

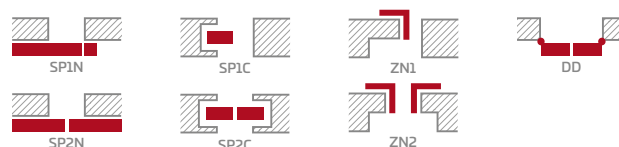

GALIMI VARČIŲ PLOČIAI

60 70 80 90 100

PRIEDAI UŽ PAPILDOMĄ MOKESTĮ

ventiliacinė įpjova

medienos imitacijos plastikinės įvorės (4 vnt.)

apvalios ir kvadratinės metalinės įvorės (4 vnt.); apdaila: šlifluotas nikelis, patina, baltos ir juodos spalvos

ventiliacinės grotelės (tik varčioms, kurių plotis: 80, 90, 100)

„100“ užlaidinė ir lygiabriaunė varčia

klijuotas, matinis arba saugus, lygus iš abiejų pusių VSG 221 stiklas

užlaidinės varčios vyrių metaliniai dangteliai (spalva: šlifluotas nikelis, patina, blizgus chromas, blizgus žalvaris, baltos ir juodos spalvos)

nusileidžiantis slenkstis

GREKO



PREMIUM



CPL



GREKO laminato MDF rėmas



PREMIUM ir CPL laminato klijuotos medienos rėmas

¹⁾ baltas, lygus laminatas, dažyto paviršiaus imitacija

²⁾ pardavime nuo 2020.05.01.

AZALIA



VIDAUS RĒMINIŲ UŽLAIDINIŲ IR LYGIABRIAUNIŲ DURŲ STILE VARČIOS



AZALIA 1
AŽUOLO ST CPL dekoras, matinio šlifuto chromo CUBE rankena



AZALIA 1



AZALIA 2



AZALIA 3



AZALIA 4



AZALIA 5



AZALIA 6



AZALIA 7



AZALIA 8

AZALIA 1 modelis su AŽUOLO ST CPL laminatu ir šlifuito chromo CUBE rankena



KONSTRUKCIJA

- STILE rėminės technologijos užlaidinė arba lygiabriaunė varčia
- MDF plokštės rėmas su GREKO laminatu ir vertikalus klijuotas sluoksniuotos medienos rėmas, dengtas plona HDF plokšte ir PREMIUM arba CPL laminatu
- 4 mm storio HDF plokštės įsprūdės, padengtos GREKO, CPL arba PREMIUM laminatu

FURNITŪRA

- trys sidabriniai 2 dalių horizontaliai reguliuojami vyriai užlaidinėje varčioje
- trys paslėpti vyriai lygiabriaunėje varčioje
- spyna su sklėsčiu užlaidinėje varčioje ir raktu rakinamas magnetinis užraktas su patentuotu cilindru, įleidžiamas arba su suktuku lygiabriaunėje varčioje

STIKLINIMAS

- standartiškai matinis arba skaidrus grūdintas stiklas ir už papildomą mokestį klijuotas, matinis, saugus, lygus iš abiejų pusių VSG 221 stiklas
- yra galimybė pakeisti stiklinimo pusę į REVERSAŲ (AVERSAS – standartinis stiklinimas)

GALIMI SPRENDIMAI (123-134 p.)

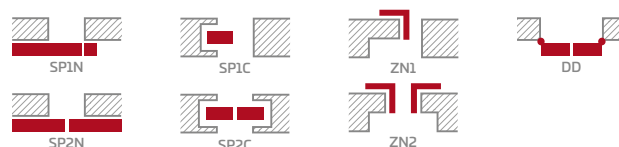

GALIMI VARČIŲ PLOČIAI

60 70 80 90 100

PRIEDAI UŽ PAPILDOMĄ MOKESTĮ

ventiliacinė įpjova

medienos imitacijos plastikinės įvorės (4 vnt.)

apvalios ir kvadratinės metalinės įvorės (4 vnt.); apdaila: šlifuitas nikelis, patina, baltos ir juodos spalvos

ventiliacinės grotelės (tik varčioms, kurių plotis: 80, 90, 100)

„100“ užlaidinė ir lygiabriaunė varčia

klijuotas, matinis arba saugus, lygus iš abiejų pusių VSG 221 stiklas

užlaidinės varčios vyrių metaliniai dangteliai (spalva: šlifuitas nikelis, patina, blizgus chromas, blizgus žalvaris, baltos ir juodos spalvos)

nusileidžiantis slenkstis

GREKO



PREMIUM

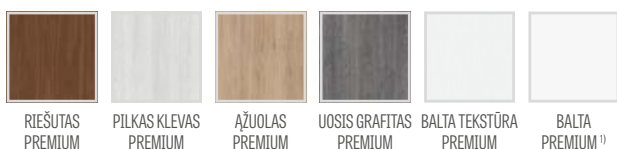

CPL



GREKO laminato MDF rėmas



PREMIUM ir CPL laminato klijuotos medienos rėmas

¹⁾ baltas, lygus laminatas, dažyto paviršiaus imitacija

²⁾ pardavime nuo 2020.05.01.

HIACYNT

VIDAUS RĒMINIŲ UŽLAIDINIŲ IR LYGIABRIAUNIŲ DURŲ STILE VARČIOS



HIACYNT 6
TAMSAUS AŽUOLO GREKO dekoras, TOPAZ INOX rankena



HIACYNT 1



HIACYNT 2



HIACYNT 3



HIACYNT 4



HIACYNT 5



HIACYNT 6



HIACYNT 7



HIACYNT 8

HIACYNT 1 modelis su TAMSAUS AŽUOLO GREKO laminatu ir TOPAZ INOX rankena



KONSTRUKCIJA

- STILE rėminės technologijos užlaidinė arba lygiabriaunė varčia
- MDF plokštės rėmas su GREKO laminatu ir vertikalus klijuotas sluoksniuotos medienos rėmas, dengtas plona HDF plokšte ir PREMIUM arba CPL laminatu
- 22 mm storio HDF plokštės įsprūdos, padengtos GREKO, CPL arba PREMIUM laminatu

FURNITŪRA

- trys sidabriniai 2 dalių horizontaliai reguliuojami vyriai užlaidinėje varčioje
- trys paslėpti vyriai lygiabriaunėje varčioje
- spyna su sklėsčiu užlaidinėje varčioje ir raktu rakinamas magnetinis užraktas su patentuotu cilindru, įleidžiamas arba su suktuku lygiabriaunėje varčioje

STIKLINIMAS

- standartiškai matinis arba skaidrus grūdintas stiklas ir už papildomą mokestį klijuotas, matinis, saugus, lygus iš abiejų pusių VSG 221 stiklas
- yra galimybė pakeisti stiklinimo pusę į REVERSAŲ (AVERSAS – standartinis stiklinimas)

GALIMI SPRENDIMAI (123-134 p.)

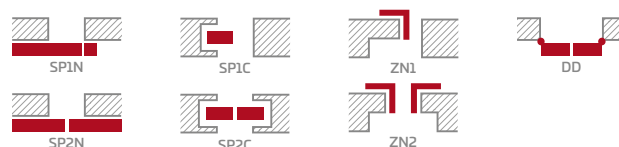

GALIMI VARČIŲ PLOČIAI

60 70 80 90 100

PRIEDAI UŽ PAPILDOMĄ MOKESTĮ

ventiliacinė įpjova

medienos imitacijos plastikinės įvorės (4 vnt.)

apvalios ir kvadratinės metalinės įvorės (4 vnt.); apdaila: šlifluotas nikelis, patina, baltos ir juodos spalvos

ventiliacinės grotelės (tik varčioms, kurių plotis: 80, 90, 100)

„100“ užlaidinė ir lygiabriaunė varčia

klijuotas, matinis arba saugus, lygus iš abiejų pusių VSG 221 stiklas

užlaidinės varčios vyrių metaliniai dangteliai (spalva: šlifluotas nikelis, patina, blizgus chromas, blizgus žalvaris, baltos ir juodos spalvos)

nusileidžiantis slenkstis

GREKO



PREMIUM

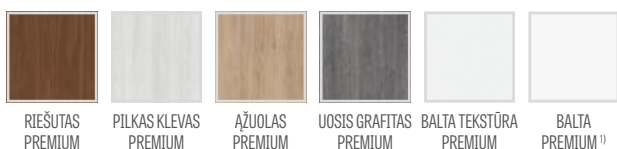

CPL



GREKO laminato MDF rėmas



PREMIUM ir CPL laminato klijuotos medienos rėmas

¹⁾ baltas, lygus laminatas, dažyto paviršiaus imitacija

²⁾ pardavime nuo 2020.05.01.

FRAGI

VIDAUS RĒMINIŲ UŽLAIDINIŲ DURŲ STILĖ VARČIOS

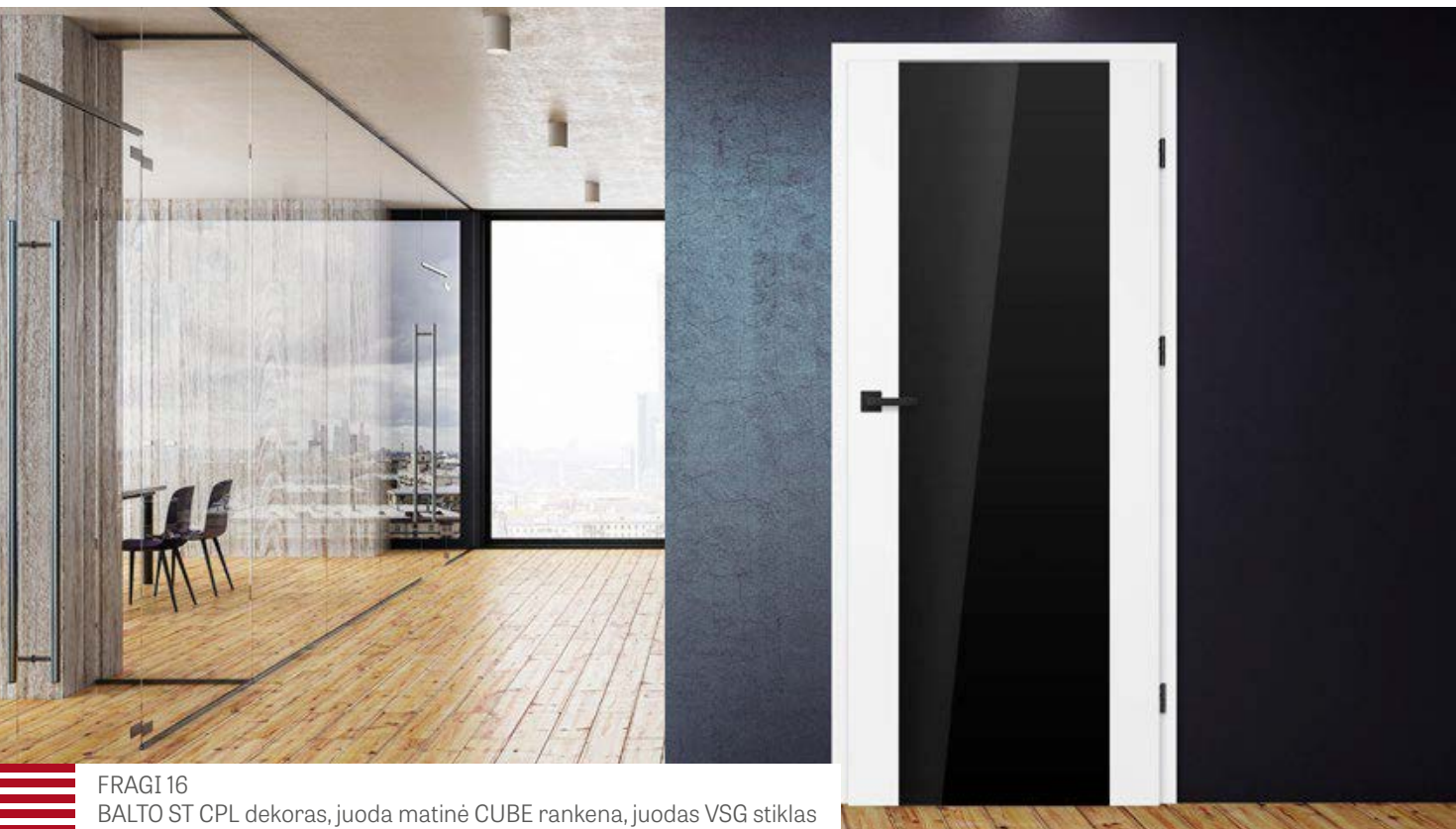

FRAGI 16
BALTO ST CPL dekoras, juoda matinė CUBE rankena, juodas VSG stiklas



FRAGI 1



FRAGI 4
DECORMAT



FRAGI 5
SKAIDRUS



FRAGI 7
DECORMAT GRAFIT



FRAGI 9



FRAGI 10



FRAGI 15
VSG/ESG matinis



FRAGI 16
VSG/ESG juodas

FRAGI 4 modelis su RIEŠUTO GREKO laminatu ir DECO rankena



GREKO



PREMIUM



CPL



GREKO laminato MDF rėmas



PREMIUM ir CPL laminato klijuotos medienos rėmas

KONSTRUKCIJA

- STILE rėminės technologijos užlaidinė varčia
- MDF plokštės rėmas su GREKO laminatu arba klijuotos sluoksniuotos medienos rėmas, dengtas plona HDF plokšte ir PREMIUM arba CPL laminatu

FURNITŪRA

- trys sidabriniai 2 dalių horizontaliai reguliuojami vyriai užlaidinėje varčioje
- raktu rakinama spyna su sklėsčiu užlaidinėje su patentuotu cilindru, įleidžiama arba su suktuku

STIKLINIMAS

- 8 mm grūdintas stiklas arba grūdintas ir klijuotas, matinis arba juodas **NAUJIENA**, saugus, lygus iš abiejų pusių ESG 441 stiklas (Fragi 15 ir Fragi 16 modeliuose)
- yra galimybė pakeisti stiklinimo pusę į REVERSĄ (AVERSAS – standartinis stiklinimas)

GALIMI SPRENDIMAI (132-134 p.)



GALIMI VARČIŲ PLOČIAI



PRIEDAI UŽ PAPILDOMĄ MOKESTĮ

ventiliacinė įjova

užlaidinės varčios vyrių metaliniai dangteliai (spalva: šlifluotas nikelis, patina, blizgus chromas, blizgus žalvaris, baltos ir juodos spalvos)

Dėmesio:

Grafikoje tik durys, kurių varčios plotis „80“. Kitu varčios pločių FRAGI 1, 2, 3 modeliai šiek tiek skiriasi grafikos proporcijomis. Išsami informacija ir nuotraukos pateikiamos mūsų tinklalapyje www.erkado.pl

STANDARTINIS STIKLINIMAS „AVERSAS“

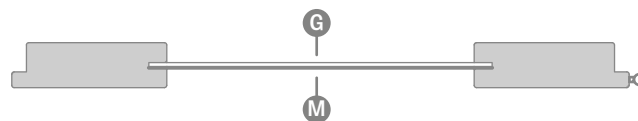

STIKLINIMAS PAGAL UŽSAKYMĄ „REVERSAS“

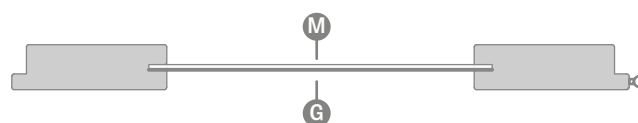

G lygi pusė; **M** matinė pusė su dekoracija

¹⁾ baltas, lygus laminatas, dažyto paviršiaus imitacija

²⁾ pardavime nuo 2020.05.01.



STIKLINĖS DURYS GRAF

VIDAUS DURŲ STIKLINĖS VARČIOS



GRAF 8 DECORMAT



GRAF 9 SKAIDRI



GRAF 11 DECORMAT
GRAFITAS



GRAF 17



GRAF 22



GRAF 26 DARK GREY

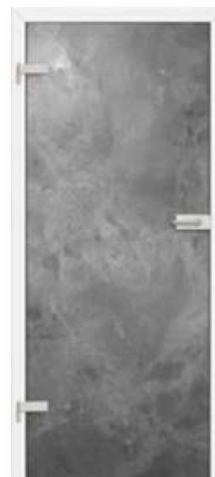

GRAF 27



GRAF 28

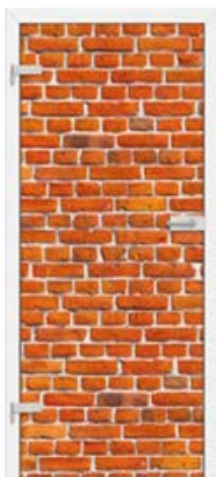

GRAF 29



GRAF 32



GRAF 35

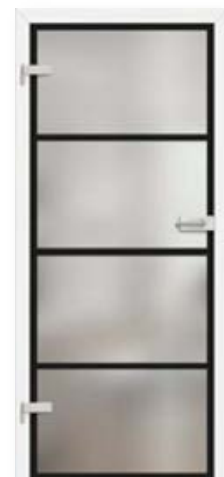

GRAF 38

GRAF 1 modelis su BALTO GREKO laminatu



KONSTRUKCIJA

- 8 mm grūdintas stiklas, 8 mm masėje dažytas stiklas (GRAF 26) arba laminuotas 44.3 stiklas (GRAF 27, 28, 29)
- yra galimybė pakeisti stiklinimo pusę į REVERSĄ (AVERSAS – standartinis stiklinimas)
- matinis stiklas su juodais arba baltais dažytais raštais

FIKSUOTA IR REGULIUOJAMA STAKTA

- užlaidinių varčių reguliuojamų ir fiksuotų staktų kainos – 148-150 p.
- nėra galimybės naudoti elektromagnetinę sklendę
- stiklinių durų staktose naudojamas vyris su 10 mm kaiščiu
- **STIKLINĖMS GRAF VARČIOMS YRA VISŲ TURIMŲ DEKORŲ UŽLAIDINIŲ VARČIŲ IR BALTA TITANO UV DAŽYTA STAKTA**

DĖMESIO: Išplėstinę stiklinių durų kolekciją ir daugybę esamų modelių galite rasti mūsų svetainėje www.erkado.pl. Čia esančius modelius taip pat galima užsisakyti per B2B platformą.

Išsami informacija ir nuotraukos
pateikiamos mūsų tinklalapyje
www.erkado.pl



GALIMI VARČIŲ PLOČIAI

60 70 80 90 (už papildomą mokestį)

PRIEDAI UŽ PAPILDOMĄ MOKESTĮ

„90“ varčia

ventiliacinė įpjova

FURNITŪRA METAL-BUD nerūdijantis plienas

Metal-Bud

PRODUCENT KLAMEK

Galimos formos: ovalas arba stačiakampis



2A OVALAS



3A OVALAS



1A OVALAS



4AZ OVALAS IŠORINIS
4AW OVALAS VIDINIS



VYRIS ovalas



2B STAČIAKAMPIS



3B STAČIAKAMPIS

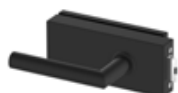

1B STAČIAKAMPIS



4BZ STAČIAKAMPIS IŠORINIS
4BW STAČIAKAMPIS VIDINIS



VYRIS stačiakampis

UNO PREMIUM



LAKUOTOS UŽLAIDINĖS, LYGIABRIAUNĖS IR REVERSINĖS DURŲ VARČIOS



UNO PREMIUM
matinė juoda CUBE rankena

Lygiabriaunės durys, 8 cm apvadas, stakta suleista 90°, vaizdas iš staktos pusės



Užlaidinės durys, 8 cm apvadas, stakta suleista 45°, vaizdas iš staktos pusės



Užlaidinės durys, 6 cm apvadas, stakta suleista 45°, vaizdas iš viršų pusės



UNO PREMIUM modelis su matine juoda CUBE rankena



LAKUOTOS



BALTA TITANO UV

GALIMI SPRENDIMAI (123-134 p.)

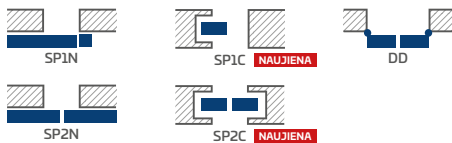

GALIMI VARČIŲ PLOČIAI

60 70 80 90 100

KONSTRUKCIJA

- užlaidinės, lygiabriaunės ir reversinės varčios
- vidinis medinis (šonai ir viršus, apačia – MDF) rėmas, padengtas dviem HDF plokštėmis
- stabilizuojamasis korinis arba už papildomą mokestį pilnavidurės plokštės užpildas

APDAILA

- varčios ir staktos dažytos UV technologija kietintu vandeniniu laku, kuris leidžia pasiekti labai gerą atsparumą sudėtingoms eksploataavimo sąlygoms
- standard technologijos varčios briauna

FURNITŪRA

- trys užlaidinėje varčioje įsukami vyriai
- trys lygiabriaunėje arba du vyriai reversinėje varčioje įleidžiami vyriai
- spyna su skląsčiu užlaidinėje varčioje ir raktu rakinamas, įleidžiamas magnetinis užraktas su patentuotu cilindru arba suktuku lygiabriaunėje ir reversinėje varčiose

PRIEDAI UŽ PAPILDOMĄ MOKESTĮ

reversinės varčios **NAUJIENA**

pilnavidurės plokštės užpildas

ventiliacinė įpjova

„100“ užlaidinė ir lygiabriaunė varčia

užlaidinės varčios vyrių metaliniai dangteliai (spalva: šlifotas nikelis, patina, blizgus chromas, blizgus žalvaris, baltos ir juodos spalvos); 1 vyrio komplekto kaina

nusileidžiantis slenkstis

TURAN

LAKUOTOS UŽLAIDINĖS IR LYGIABRIAUNĖS DURŲ VARČIOS



TURAN 4
matinė juoda CUBE rankena



TURAN 1



TURAN 2



TURAN 3



TURAN 4



TURAN 5

TURAN 5 modelis su matine juoda CUBE rankena



KONSTRUKCIJA

- STILE rėminės technologijos užlaidinė arba lygiabriaunė varčia
- vertikalus kluotos sluoksniuotos medienos rėmas, dengtas plona HDF plokšte, laminatu ir dažytas UV spinduliams atspariu laku
- 16 mm storio HDF plokštės frezuotos įsprūdės, dažytos UV spinduliams atspariu laku

APDAILA

- varčios ir staktos dažytos UV technologija kietintu vandeniniu laku, kuris leidžia pasiekti labai gerą atsparumą sudėtingoms eksploataavimo sąlygoms

FURNITŪRA

- trys sidabriniai 2 dalių horizontaliai reguliuojami vyriai užlaidinėje varčioje
- trys lygiabriaunėje varčioje paslėpti vyriai
- spyna su sklėsčiu užlaidinėje varčioje ir raktu rakinamas magnetinis užraktas su patentuotu cilindru, įleidžiamas arba su suktuku lygiabriaunėje varčioje

STIKLINIMAS

- TURAN 1 modelis: 8 mm storio grūdintas stiklas arba už papildomą mokestį kluotas, matinis arba juodas **NAUJIENA**, saugus, lygus iš abiejų pusių VSG 441 stiklas

FREZAVIMAS

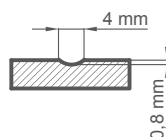

LAKUOTOS



BALTA TITANO UV

GALIMI SPRENDIMAI (123-134 p.)

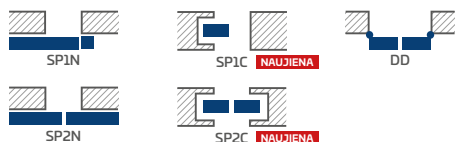

GALIMI VARČIŲ PLOČIAI

60 70 80 90 100

PRIEDAI UŽ PAPILDOMĄ MOKESTĮ

ventiliacinė įpjova

„100“ užlaidinė ir lygiabriaunė varčia

užlaidinės varčios vyrių metaliniai dangteliai (spalva: šlifluotas nikelis, patina, blizgus chromas, blizgus žalvaris, baltos ir juodos spalvos); 1 vyrio komplekto kaina

nusileidžiantis slenkstis

klijuotas, matinis arba juodas **NAUJIENA**, saugus, lygus iš abiejų pusių VSG 441 stiklas

MILDA

LAKUOTOS UŽLAIDINĖS, LYGIABRIAUNĖS IR REVERSINĖS DURŲ VARČIOS

produkt rekomendowany
do konkursu



2019



MILDA 4
juoda CUBE PREMIUM rankena



MILDA 1



MILDA 2



MILDA 3



MILDA 4



MILDA 5

MILDA 2 modelis su juoda PREMIUM CUBE rankena



KONSTRUKCIJA

- užlaidinės, lygiabriaunės ir reversinės varčios
- vidinis medinis (šonai ir viršus, apačia – MDF) rėmas, padengtas dviem HDF plokštėmis
- stabilizuojamasis korinis arba už papildomą mokestį pilnavidurės plokštės užpildas

APDAILA

- varčios ir staktos dažytos UV technologija kietintu vandeniniu laku, kuris leidžia pasiekti labai gerą atsparumą sudėtingoms eksploatacavimo sąlygoms
- standard arba lygiabriaunės technologijos varčios briauna

FURNITŪRA

- trys užlaidinėje varčioje įsukami vyriai
- trys lygiabriaunėje arba du vyriai reversinėje varčioje įleidžiami vyriai
- spyna su sklėsčiu užlaidinėje varčioje ir raktu rakinamas, įleidžiamas magnetinis užraktas su patentuotu cilindru arba suktuku lygiabriaunėje ir reversinėje varčiose

FREZAVIMAS

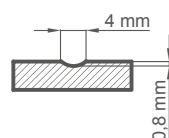

LAKUOTOS



BALTA TITANO UV

GALIMI SPRENDIMAI (123-134 p.)

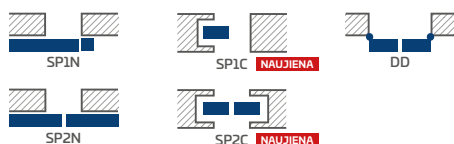

GALIMI VARČIŲ PLOČIAI

60 70 80 90 100

PRIEDAI UŽ PAPILDOMĄ MOKESTĮ

reversinės varčios **NAUJIENA**

pilnavidurės plokštės užpildas

ventiliacinė įpjova

„100“ užlaidinė ir lygiabriaunė varčia

užlaidinės varčios vyrių metaliniai dangteliai (spalva: šlifotas nikelis, patina, blizgus chromas, blizgus žalvaris, baltos ir juodos spalvos); 1 vyrio komplekto kaina

nusileidžiantis slenkstis

BALDUR



LAKUOTOS UŽLAIDINĖS, LYGIABRIAUNĖS IR REVERSINĖS DURŲ VARČIOS



BALDUR 3
CUBE PREMIUM rankena



BALDUR 1



BALDUR 2



BALDUR 3



BALDUR 4



BALDUR 5



BALDUR 6

modelis su BALDUR1 dekoru, CUBE PREMIUM rankena ir juodu VSG stiklu



LAKUOTOS



BALTA TITANO UV

GALIMI SPRENDIMAI¹⁾ (123-134 p.)

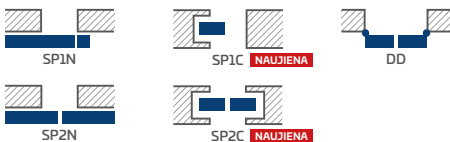

GALIMI VARČIŲ PLOČIAI

60 70 80 90 100

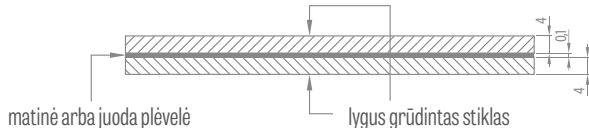

Standartinis klijuotas ir grūdintas matinis arba juodas VSG/ESG stiklas **NAUJIENA**

KONSTRUKCIJA

- užlaidinės, lygiabraunės ir reversinės varčios
- vidinis medinis (šonai ir viršus, apačia – MDF) rėmas, padengtas dviem HDF plokštėmis
- stabilizuojamasis korinis arba už papildomą mokestį pilnavidurės plokštės užpildas

APDAILA

- varčios ir staktos dažytos UV technologija kietintu vandeniniu laku, kuris leidžia pasiekti labai gerą atsparumą sudėtingoms eksploatacavimo sąlygoms
- standard arba lygiabraunės technologijos varčios briauna

FURNITŪRA

- trys užlaidinėje varčioje įsukami vyriai
- trys lygiabraunėje arba du vyriai reversinėje varčioje įleidžiami vyriai
- spyna su sklėsčiu užlaidinėje varčioje ir raktu rakinamas, įleidžiamas magnetinis užraktas su patentuotu cilindru arba suktuku lygiabraunėje ir reversinėje varčiose

STIKLINIMAS

- **BALDUR 1, 3, 5 standartiškai klijuotas ir grūdintas, saugus matinis arba juodas lygus iš abiejų pusių VSG 441 stiklas. **NAUJIENA****
- pastovus stiklinimo plotis; BALDUR 1 - 50 mm, BALDUR 3, 5 - 210 mm

FREZAVIMAS

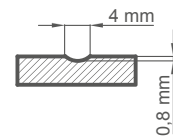

PRIEDAI UŽ PAPILDOMĄ MOKESTĮ

reversinės varčios **NAUJIENA**

pilnavidurės plokštės užpildas

ventiliacinė įpjova

„100“ užlaidinė ir lygiabraunė varčia

užlaidinės varčios vyrių metaliniai dangteliai (spalva: šlifluotas nikelis, patina, blizgus chromas, blizgus žalvaris, baltos ir juodos spalvos); 1 vyrio komplekto kaina

nusileidžiantis slenkstis (netaikoma modeliui BALDUR 1, 3, 5)

VENTILIACINĖ ĮPJOVA



BALDUR 1



BALDUR 3

¹⁾ nėra BALDUR 1, 3, 5 modelių stumdomų sistemų ir dvivėrių durų

ANUBIS



LAKUOTOS UŽLAIDINĖS, LYGIABRIAUNĖS IR REVERSINĖS DURŲ VARČIOS

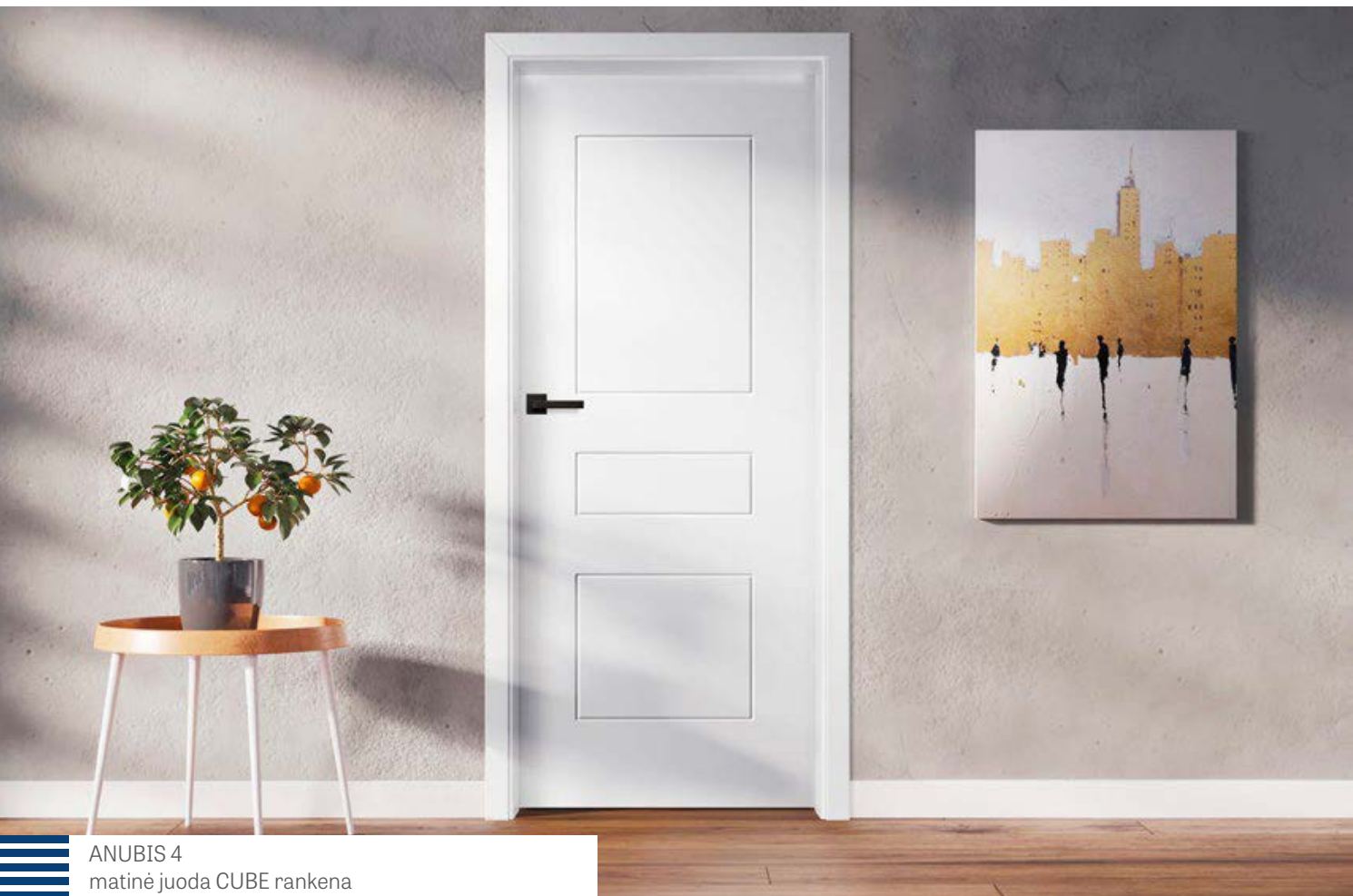

ANUBIS 4
matinė juoda CUBE rankena



ANUBIS 1



ANUBIS 2



ANUBIS 3



ANUBIS 4



ANUBIS 5

ANUBIS 3 modelis su matine juoda CUBE rankena



KONSTRUKCIJA

- užlaidinės, lygiabriaunės ir reversinės varčios
- vidinis medinis (šonai ir viršus, apačia – MDF) rėmas, padengtas dviem HDF plokštėmis
- stabilizuojamasis korinis arba už papildomą mokestį pilnavidurės plokštės užpildas

APDAILA

- varčios ir staktos dažytos UV technologija kietintu vandeniniu laku, kuris leidžia pasiekti labai gerą atsparumą sudėtingoms eksploatacavimo sąlygoms
- standard arba lygiabriaunės technologijos varčios briauna

FURNITŪRA

- trys užlaidinėje varčioje įsukami vyriai
- trys lygiabriaunėje arba du vyriai reversinėje varčioje įleidžiami vyriai
- spyna su skląsčiu užlaidinėje varčioje ir raktu rakinamas, įleidžiamas magnetinis užraktas su patentuotu cilindru arba suktuku lygiabriaunėje ir reversinėje varčiose

FREZAVIMAS

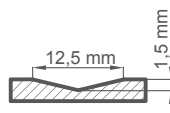

LAKUOTOS



BALTA TITANO UV

GALIMI SPRENDIMAI (123-134 p.)

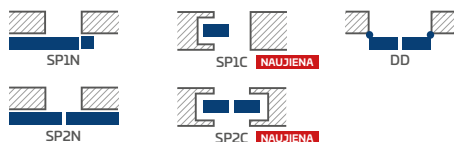

GALIMI VARČIŲ PLOČIAI

60 70 80 90 100

PRIEDAI UŽ PAPILDOMĄ MOKESTĮ

reversinės varčios **NAUJIENA**

pilnavidurės plokštės užpildas

ventiliacinė įpjova

„100“ užlaidinė ir lygiabriaunė varčia

užlaidinės varčios vyrių metaliniai dangteliai (spalva: šlifotas nikelis, patina, blizgus chromas, blizgus žalvaris, baltos ir juodos spalvos); 1 vyrio komplekto kaina

nusileidžiantis slenkstis

SYLENA



LAKUOTOS UŽLAIDINĖS, LYGIABRIAUNĖS IR REVERSINĖS DURŲ VARČIOS



SYLENA 2
matinė juoda CUBE rankena



SYLENA 1



SYLENA 2



SYLENA 3



SYLENA 4



SYLENA 5



SYLENA 6



SYLENA 7



SYLENA 8

SYLENA 7 modelis su matine juoda CUBE rankena



KONSTRUKCIJA

- užlaidinės, lygiabriaunės ir reversinės varčios
- vidinis medinis (šonai ir viršus, apačia – MDF) rėmas, padengtas dviem HDF plokštėmis
- stabilizuojamasis korinis arba už papildomą mokestį pilnavidurės plokštės užpildas

APDAILA

- varčios ir staktos dažytos UV technologija kietintu vandeniniu laku, kuris leidžia pasiekti labai gerą atsparumą sudėtingoms eksploataavimo sąlygoms
- standard arba lygiabriaunės technologijos varčios briauna

FURNITŪRA

- trys užlaidinėje varčioje įsukami vyriai
- trys lygiabriaunėje arba du vyriai reversinėje varčioje įleidžiami vyriai
- spyna su skląsčiu užlaidinėje varčioje ir raktu rakinamas, įleidžiamas magnetinis užraktas su patentuotu cilindru arba suktuku lygiabriaunėje ir reversinėje varčiose

FREZAVIMAS

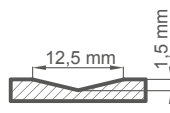

LAKUOTOS



BALTA TITANO UV

GALIMI SPRENDIMAI (123-134 p.)

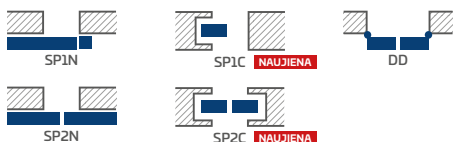

GALIMI VARČIŲ PLOČIAI

60 70 80 90 100

PRIEDAI UŽ PAPILDOMĄ MOKESTĮ

reversinės varčios **NAUJIENA**

pilnavidurės plokštės užpildas

ventiliacinė įpjova

„100“ užlaidinė ir lygiabriaunė varčia

užlaidinės varčios vyrių metaliniai dangteliai (spalva: šlifotas nikelis, patina, blizgus chromas, blizgus žalvaris, baltos ir juodos spalvos); 1 vyrio komplekto kaina

nusileidžiantis slenkstis

UNO PREMIUM

VIDAUS UŽLAIDINĖS, LYGIABRIAUNĖS IR REVERSINĖS DURŲ VARČIOS



UNO PREMIUM
AŽUOLO PREMIUM dekoras, apvali matinė juoda LUNA PREMIUM rankena

UNO PREMIUM modelis su RĖŠIŲTO PREMIUM laminatu ir LINEA rankena



UNO PREMIUM modelis su AŽUOLO PREMIUM laminatu ir CUBE rankena





KONSTRUKCIJA

- užlaidinės, lygiabriaunės ir reversinės varčios
- vidinis medinis (šonai ir viršus, apačia – MDF) rėmas, padengtas dviem HDF plokštėmis
- stabilizuojamasis korinis arba už papildomą mokestį pilnavidurės plokštės užpildas

APDAILA

- premium laminatu dengta HDF plokštė
- užlaidinės standard arba lygiabriaunės technologijos varčios briauna
- briauna faneruota su varčios paviršiaus spalvos kraštu arba pasirinktinai lygia juoda spalva (skersinio maumedžio dekore briauna juoda su skersine struktūra)

FURNITŪRA

- trys užlaidinėje varčioje įsukami vyriai
- trys lygiabriaunėje arba du vyriai reversinėje varčioje įleidžiami vyriai
- spyna su skląščiu užlaidinėje varčioje, magnetinis užraktas lygiabriaunėje ir reversinėje varčiose: raktu rakinama raktu, su patentuotu cilindru, įleidžiama arba su suktuku

GALIMI SPRENDIMAI (123-134 p.)

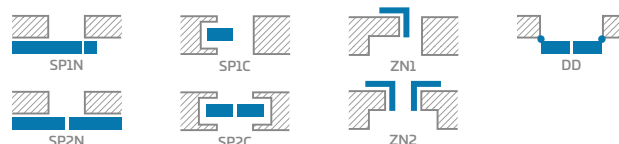

PRIEDAI UŽ PAPILDOMĄ MOKESTĮ

reversinės varčios **NAUJIENA**

pilnavidurės plokštės užpildas

sutvirtinta pritrauktuvui įrengti

alkūninis pritrauktuvas

papildoma apatinė sija (galima ją pačiam sutrumpinti daugiau sia iki 8 cm)

apvalios ir kvadratinės metalinės įvorės (4 vnt.): šlifuotas nikelis, patina, baltos ir juodos spalvos

medienos imitacijos plastikinės įvorės (4 vnt.)

ventiliacinė įpjova arba ventiliacinės grotelės

„100“ užlaidinė ir lygiabriaunė varčia

nusileidžiantis slenkstis

užlaidinės varčios vyrių metaliniai dangteliai (šlifuotas nikelis, patina, blizgus chromas, blizgus žalvaris, baltos ir juodos spalvos)

nerūdijančio plieno iliuminatorius: poliruotas chromas arba šlifuotas satinas; matinis „decormat“ arba bespalvis stiklas; iliuminatoriaus skersmuo: vidinis – 235 mm, išorinis 350 mm)

briaunos apdaila juodos varčios

PREMIUM



¹⁾ baltas, lygus laminatas, dažyto paviršiaus imitacija

GALIMI VARČIŲ PLOČIAI

60 70 80 90 100

BRIAUNŲ APDAILOS VARIANTAI

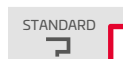

BRIAUNOS APDAILA VARČIOS JUODOS, LYGIOS (už papildomą mokestį)



BRIAUNOS APDAILA VARČIOS JUODOS, SKERSINĖS (už papildomą mokestį)



UNO PREMIUM



VIDAUS UŽLAIDINĖS, LYGIABRIAUNĖS IR REVERSINĖS DURŲ VARČIOS



UNO PREMIUM
UOSIO GRAFITO PREMIUM dekoras, CUBE PREMIUM rankena

UNO PREMIUM modelis su PTLI KO KLEVO PREMIUM laminatu ir CUBE rankena



UNO PREMIUM modelis su UOSIO GRAFITO PREMIUM laminatu ir CUBE PREMIUM rankena



PREMIUM  



UNO PREMIUM
BETONAS PREMIUM dekoras, CUBE rankena

UNO PREMIUM modelis su BALTA TEKSTŪROS PREMIUM laminatu ir LUNA PREMIUM rankena



UNO PREMIUM modelis su SKERSINIO MAUMEDŽIO laminatu ir LUNA PREMIUM blizgus žalvaris rankena





UNO LUX



VIDAUS UŽLAIDINĖS, LYGIABRIAUNĖS IR REVERSINĖS DURŲ VARČIOS



UNO LUX
RIEŠUTO GREKO dekoras, TUPAI 2275 Q rankena



UNO LUX 3



UNO LUX 4



UNO LUX 7



UNO LUX 9

UNO LUX 4 modelis su VENĖGĖ CPL laminatu ir TUPAI 2275 Q rankena



KONSTRUKCIJA

- užlaidinės, lygiabriaunės ir reversinės varčios
- MDF plokštės rėmas, dengtas dviem HDF plokštėmis, su GREKO ir FINISH dekorais
- vidinis medinis (šonai ir viršus, apačia – MDF) rėmas, padengtas dviem HDF plokštėmis, su CPL ir PREMIUM dekorais
- stabilizuojamasis korinis arba už papildomą mokestį pilnavidurės plokštės užpildas

APDAILA

- laminatu dengta HDF plokštė
- SOFT arba STANDARD technologijos varčios briauna
- CPL 0,2 ir 0,7 laminatai prieinami tik STANDARD briaunoje, kuri faneruota su ABS kraštu tik varčios spalvos.
- 8 mm pločio aliuminio profiliuočiai lygiai su varčios plokštuma, iš abiejų varčios pusių
- reversinės varčios tik su STANDARD briauna ir GREKO, PREMIUM ir CPL dekorais
- briauna (STANDARD apdaila arba lygiabriaunė ir be išdrožos) faneruota su paviršiaus spalvos kraštu arba pasirinktinai lygia juoda spalva (skersinio maumedžio dekore briauna juoda su skersine struktūra) **NAUJIENA**

FURNITŪRA

- du įsukami arba trys vyriai (GREKO, PREMIUM dekoro) užlaidinėje varčioje
- trys lygiabriaunėje arba du vyriai reversinėje varčioje įleidžiami vyriai
- spyna su sklęščiu užlaidinėje varčioje, magnetinis užraktas lygiabriaunėje ir reversinėje varčiose: raktu rakinama raktu, su patentuotu cilindru, įleidžiama arba su suktuku

FINISH



GREKO



CPL



PREMIUM

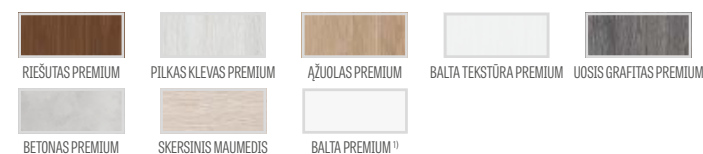

GALIMI VARČIŲ PLOČIAI

60 70 80 90 100

PRIEDAI UŽ PAPILDOMĄ MOKESTĮ

reversinės varčios **NAUJIENA**
(nėra CPL 0,2 ir CPL 0,7 modeliuose)

pilnavidurės plokštės užpildas (į kainą standartiškai įskaičiuotas trečias vyris užlaidinėje varčioje)

sutvirtinta pritrauktuvui įrengti

alkūninis pritrauktuvas

papildoma apatinė sija (galima ją pačiam sutrumpinti daugiau sia iki 8 cm)

apvalios arba kvadratinės metalinės įvorės (4 vnt.) šlifuotas nikelis, patina, baltos ir juodos spalvos

plastikinės įvorės

ventiliacinė įpjova arba ventiliacinės grotelės (UNO LUX 1, 3, 4 modeliuose nėra galimybės padaryti įpjovas)

„100“ užlaidinė ir lygiabriaunė varčia (į kainą įskaičiuotas standartinis trečias varčios vyris)

papildomas vyris užlaidinėje varčioje, kuris visada būtinas pagal Čekijos standartą (netaikoma pilnavidurės plokštės užpildui, GREKO dekorams ir „100“ varčioms)

nusileidžiantis slenkstis

užlaidinės varčios vyrių metaliniai dangteliai (šlifuotas nikelis, patina, blizgus chromas, blizgus žalvaris, baltos ir juodos spalvos)

briaunos apdaila juodos varčios

GALIMI SPRENDIMAI ⁴⁾ (123-134 p.)

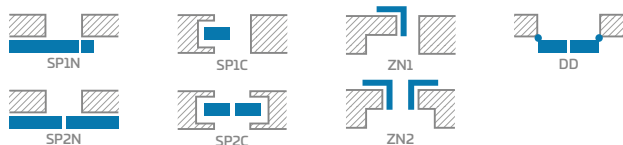

BRIAUNŲ APDAILOS VARIANTAI



¹⁾ baltas, lygus laminatas, dažyto paviršiaus imitacija ²⁾ SOFT versijoje laminatas jungiamas išdrožoje ³⁾ tik STANDARD, ⁴⁾ nėra CPL 0,2 ir CPL 0,7 modeliuose, ⁵⁾ pardavime nuo 2020.05.01.

BALDUR



VIDAUS UŽLAIDINĖS, LYGIABRIAUNĖS IR REVERSINĖS DURŲ VARČIOS



BALDUR 3
SKERSINIO MAUMEDŽIO dekoras, TUPAI 2275 RT rankena



BALDUR 1



BALDUR 3

BALDUR 1 modelis su SKERSINIO MAUMEDŽIO laminatu su šifruoto chromo TUPAI 2275 RT rankena



KONSTRUKCIJA

- užlaidinės, lygiabriaunės ir reversinės varčios
- vidinis medinis (šonai ir viršus, apačia – MDF) rėmas, padengtas dviem HDF plokštėmis
- stabilizuojamasis korinis arba už papildomą mokestį pilnavidurės plokštės užpildas
- modelio nėra dvivėrėse duryse ir stumdomose sistemose

APDAILA

- PREMIUM arba CPL laminatu dengta HDF plokštė
- varčios briauna atlikta standard užlaidinėje ir lygiabriaunėje technologijoje CPL 0,2 laminatuose, faneruota su ABS kraštu tik varčios spalvos.
- reversinė varčia tik su STANDARD briauna ir GREKO, PREMIUM ir CPL dekorais
- briauna faneruota su varčios paviršiaus spalvos kraštu arba pasirinktinai lygia juoda spalva (skersinio maumedžio dekore briauna juoda su skersine struktūra) juoda briauna klijuota periferijoje ir prie stiklo (nėra CPL 0,2 modelyje).

FURNITŪRA

- du įsukami arba trys vyriai (PREMIUM deko) užlaidinėje varčioje
- trys lygiabriaunėje arba du vyriai reversinėje varčioje įleidžiami vyriai
- spyna su sklęščiu užlaidinėje varčioje ir raktu rakinamas, įleidžiamas magnetinis užraktas su patentuotu cilindru arba suktuku lygiabriaunėje ir reversinėje varčiose

STIKLINIMAS

- BALDUR 1, 3 grūdintas 8 mm matinis stiklas arba už papildomą mokestį klijuotas ir grūdintas, saugus matinis arba juodas **NAUJIENA** lygus iš abiejų pusių VSG 441 stiklas.

GALIMI VARČIŲ PLOČIAI

60 70 80 90 100

PRIEDAI UŽ PAPILDOMĄ MOKESTĮ

reversinės varčios **NAUJIENA**

(nėra CPL 0,2 modelyje)

pilnavidurės plokštės užpildas

ventiliacinė įpjova

„100“ užlaidinė ir lygiabriaunė varčia

papildomas vyris užlaidinėje varčioje ir visada naudojamas pagal Čekijos standartą (netaikomas pilnavidurės plokštėms, PREMIUM dekorams ir „100“ varčiai)

stiklas VSG/ESG 441 matinis arba juodas

užlaidinės varčios vyrių metaliniai dangteliai (šlifluotas nikelis, patina, blizgus chromas, blizgus žalvaris, baltos ir juodos spalvos)

briaunos apdaila juodos varčios **NAUJIENA**

VENTILIACINĖ ĮPJOVA



PREMIUM



RIEŠUTAS
PREMIUM



PILKAS KLEVAS
PREMIUM



AŽUOLAS
PREMIUM

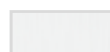

BALTA TEKSTŪRA
PREMIUM



UOSIS GRAFITAS
PREMIUM



BETONAS
PREMIUM



SKERSINIS
MAUMEDIS

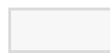

BALTA
PREMIUM 1)

CPL



AŽUOLAS ST CPL



BALTA CPL 0,2 2)

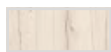

PILKAS AŽUOLAS ST CPL



PILKA CPL 0,2 2)



VENĖ ST CPL



ANTRACITAS CPL 0,2 2)



PILKA PUŠIS ST CPL



AŽUOLAS CPL 0,2 2)

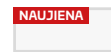

BALTA ST CPL 1) 2)

BRIAUNŲ APDAILOS VARIANTAI



NAUJIENA



BRIAUNOS APDAILA
VARČIOS JUODOS,
LYGIOS 4)

NAUJIENA



BRIAUNOS APDAILA
VARČIOS JUODOS,
SKERSINĖS 4)

1) baltas, lygus laminatas, dažyto paviršiaus imitacija

2) pardavime nuo 2020.05.01.

ALTAMURA



VIDAUS UŽLAIDINĖS, LYGIABRIAUNĖS IR REVERSINĖS DURŲ VARČIOS



ALTAMURA 5
AŽUOLO CPL dekoras, LINEA rankena



ALTAMURA 1



ALTAMURA 2



ALTAMURA 3



ALTAMURA 4



vidurinis skydas



skydas grotelės



ALTAMURA 5



ALTAMURA 6



ALTAMURA 7



ALTAMURA 8



apatinis skydas

KONSTRUKCIJA

- užlaidinės, lygiabriaunės ir reversinės varčios
- MDF plokštės rėmas, dengtas dviem HDF plokštėmis, su GREKO ir FINISH dekorais
- vidinis medinis (šonai ir viršus, apačia – MDF) rėmas, padengtas dviem HDF plokštėmis, su CPL ir PREMIUM dekorais
- stabilizuojamasis korinis arba už papildomą mokestį pilnavidurės plokštės užpildas

APDAILA

- laminatu dengta HDF plokštė
- SOFT (FINISH ir GREKO) arba STANDARD (GREKO, PREMIUM ir CPL) technologijos varčios briauna
- CPL 0,2 ir 0,7 laminatai prieinami tik STANDARD briaunoje, kuri faneruota su ABS kraštu tik varčios spalvos.
- reversinės varčios tik su STANDARD briauna ir GREKO, PREMIUM ir CPL dekorais
- briauna (standard apdaila arba lygiabriaunė), faneruota su paviršiaus spalvos kraštu arba pasirinktinai lygia juoda spalva (skersinio maumedžio dekore briauna juoda su skersine struktūra)

FURNITŪRA

- du įsukami arba trys vyriai (GREKO ir PREMIUM dekorų) užlaidinėje varčioje
- trys lygiabriaunėje arba du vyriai reversinėje varčioje įleidžiami vyriai
- spyna su skląščiu užlaidinėje varčioje ir raktu rakinamas, įleidžiamas magnetinis užraktas su patentuotu cilindru arba sukutuku lygiabriaunėje ir reversinėje varčiose

STIKLINIMAS

- standartiškai „decormat“ stiklas – matinis, skaidrus arba už papildomą mokestį matinis, saugus, lygus iš abiejų pusių VSG 221 stiklas
- yra galimybė pakeisti stiklinimo pusę į REVERSA (AVERSAS – standartinis stiklinimas)

PRIEDAI UŽ PAPILDOMĄ MOKESTĮ

reversinės varčios **NAUJIENA**

(nėra CPL 0,2 modelyje)

pilnavidurės plokštės užpildas (į kainą standartiškai įskaičiuotas trečias vyris užlaidinėje varčioje)

sutvirtinta pritrauktuvui įrengti

alkūninis pritrauktuvas

papildoma apatinė sija (galima ją pačiam sutrumpinti daugiau sia iki 8 cm)

ventiliacinė įpjova arba ventiliacinės grotelės

apvalios arba kvadratinės metalinės įvorės (4 vnt.) šlifluotas nikelis, patina, baltos ir juodos spalvos

plastikinės įvorės

„100“ užlaidinė ir lygiabriaunė varčia (į kainą įskaičiuotas standartinis trečias varčios vyris)

klijuotas, matinis VSG 221 stiklas

papildomas vyris užlaidinėje varčioje, kuris visada būtinas pagal Čekijos standartą (netaikoma pilnavidurės plokštės užpildui, GREKO, PREMIUM dekorams ir „100“ varčioms)

nusileidžiantis slenkstis

užlaidinės varčios vyrų metaliniai dangteliai (šlifluotas nikelis, patina, blizgus chromas, blizgus žalvaris, baltos ir juodos spalvos)

ALTAMURA 1 modelyje gal būti nerūdijančio plieno iliuminatorius: poliruotas chromas arba šlifluotas satinas; decormat“ arba bespalvis stiklas; iliuminatoriaus skersmuo: vidinis – 235 mm išor. 350 mm)

nerūdijančio plieno plokštė (montuojama iš abiejų pusių tik su STANDARD užlaidinėse varčiose) auk. 300mm

briaunos apdaila juodos varčios **NAUJIENA**

FINISH



RIEŠUTAS FINISH

ŠVIESTI AKACIJA FINISH

AKACIJA FINISH

GREKO



RIEŠUTAS GREKO

SANREMO GREKO

SONOMA GREKO

TAMSUS AŽUOLAS GREKO

GUOBA GREKO

AUKSINIS AŽUOLAS GREKO

PILKAS AŽUOLAS GREKO

BALTA PUŠIS GREKO

BALTA GREKO 1)3)

SNIEGO BALTA GREKO 1)2)

AŽUOLAS GREKO

CPL



AŽUOLAS ST CPL

PILKAS AŽUOLAS ST CPL

VENĖS ST CPL

PILKA PUŠIS ST CPL

BALTA ST CPL 1)5)

BALTA CPL 0,2 ir 0,7 2)

PILKA CPL 0,2 ir 0,7 2)

ANTRACITAS CPL 0,2 ir 0,7 2)

AŽUOLAS CPL 0,2 ir 0,7 2)

PREMIUM

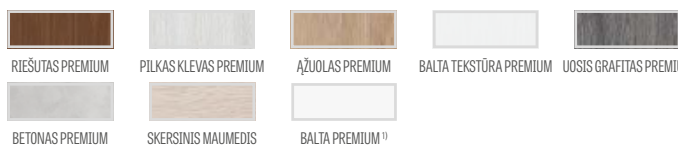

RIEŠUTAS PREMIUM

PILKAS KLEVAS PREMIUM

AŽUOLAS PREMIUM

BALTA TEKSTŪRA PREMIUM

UOSIS GRAFTIAS PREMIUM

BETONAS PREMIUM

SKERSINIS MAUMEDIS

BALTA PREMIUM 1)

GALIMI VARČIŲ PLOČIAI

60 70 80 90 100

STIKLO RĖMELIAI



GALIMI SPRENDIMAI 4) (123-134 p.)

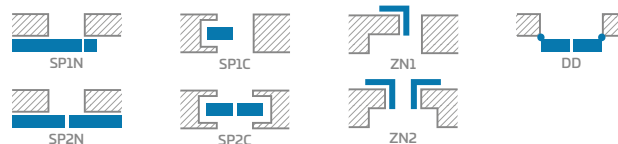

BRIAUNŲ APDAILOS VARIANTAI

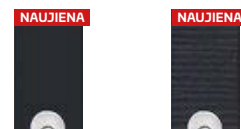
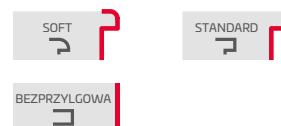

BRIAUNOS APDAILA VARČIOS JUODOS, LYGIOS 4)

BRIAUNOS APDAILA VARČIOS JUODOS, SKERSINĖS 4)

1) baltas, lygus laminatas, dažyto paviršiaus imitacija

2) SOFT versijoje laminatas jungiamas išdrožoje

3) tik STANDARD

4) nėra CPL 0,2 ir CPL 0,7 modeliuose

5) pardavime nuo 2020.05.01.

ANSEDONIA



VIDAUS UŽLAIDINĖS, LYGIABRIAUNĖS IR REVERSINĖS DURŲ VARČIOS



ANSEDONIA 4
PILKO AŽUOLO ST CPL dekoras, TOPAZ INOX rankena



ANSEDONIA 1



ANSEDONIA 2



ANSEDONIA 3



ANSEDONIA 4



ANSEDONIA 5



ANSEDONIA 6



ANSEDONIA 7



ANSEDONIA 8



ANSEDONIA 9



ANSEDONIA 10



ANSEDONIA 11



ANSEDONIA 12

KONSTRUKCIJA

- užlaidinės, lygiabriaunės ir reversinės varčios
- MDF plokštės rėmas, dengtas dviem HDF plokštėmis, su GREKO ir FINISH dekorais
- vidinis medinis (šonai ir viršus, apačia – MDF) rėmas, padengtas dviem HDF plokštėmis, su CPL ir PREMIUM dekorais
- stabilizuojamasis korinis arba už papildomą mokestį pilnavidurės plokštės užpildas

APDAILA

- laminatu dengta HDF plokštė
- SOFT arba STANDARD technologijos varčios briauna
- CPL 0,2 ir 0,7 laminatai prieinami tik STANDARD briaunoje, kuri faneruota su ABS kraštu tik varčios spalvos.
- reversinės varčios tik su STANDARD briauna ir GREKO, PREMIUM ir CPL dekorais
- briauna (standard apdaila arba lygiabriaunė), faneruota su paviršiaus spalvos kraštu arba pasirinktinai lygia juoda spalva (skersinio maumedžio dekore briauna juoda su skersine struktūra)

FURNITŪRA

- du įsukami arba trys vyriai (GREKO ir PREMIUM deko) užlaidinėje varčioje
- trys lygiabriaunėje arba du vyriai reversinėje varčioje įleidžiami vyriai
- spyna su sklėsčiu užlaidinėje varčioje ir raktu rakinamas, įleidžiamas magnetinis užraktas su patentuotu cilindru arba suktuku lygiabriaunėje ir reversinėje varčiose

STIKLINIMAS

- standartiškai „decormat“ stiklas – matinis, skaidrus arba už papildomą mokestį matinis, saugus, lygus iš abiejų pusių SG 221 stiklas
- yra galimybė pakeisti stiklinimo pusę į REVERSA (AVERSAS – standartinis stiklinimas)

PRIEDAI UŽ PAPILDOMĄ MOKESTĮ

reversinės varčios **NAUJIENA**

(nėra CPL 0,2 modelyje)

pilnavidurės plokštės užpildas (į kainą standartiškai įskaičiuotas trečias vyris užlaidinėje varčioje)

sutvirtinta pritrauktuvui įrengti

alkūninis pritrauktuvas

papildoma apatinė sija (galima ją pačiam sutrumpinti daugiau sia iki 8 cm)

ventiliacinė įpjova arba ventiliacinės grotelės

plastikinės įvorės

apvalios arba kvadratinės metalinės įvorės (4 vnt.) šlifuotas nikelis, patina, baltos ir juodos spalvos

„100“ užlaidinė ir lygiabriaunė varčia (į kainą įskaičiuotas standartinis trečias varčios vyris)

klijuotas, lygus iš abiejų pusių VSG 221 stiklas
1 stiklo kaina

papildomas vyris užlaidinėje varčioje, kuris visada būtinas pagal Čekijos standartą (netaikoma pilnavidurės plokštės užpildui, GREKO, PREMIUM dekorams ir „100“ varčioms)

nusileidžiantis slenkstis

užlaidinės varčios vyrių metaliniai dangteliai (šlifuotas nikelis, patina, blizgus chromas, blizgus žalvaris, baltos ir juodos spalvos)

briaunos apdaila juodos varčios **NAUJIENA**

FINISH



GREKO



CPL



PREMIUM

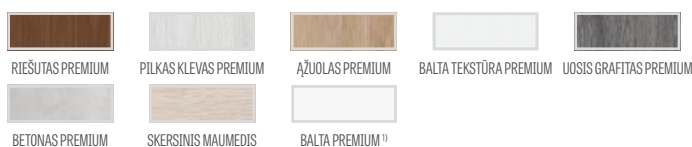

GALIMI VARČIŲ PLOČIAI

60 70 80 90 100

STIKLO RĖMELIAI

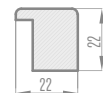

GALIMI SPRENDIMAI (123-134 p.)

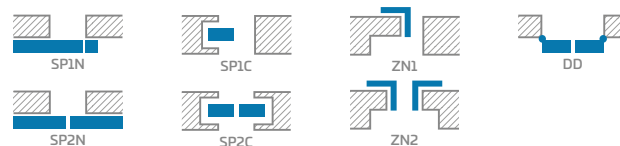

BRIAUNŲ APDAILOS VARIANTAI

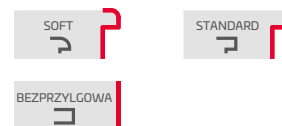

1) baltas, lygus laminatas, dažyto paviršiaus imitacija

2) SOFT versoje laminatas jungiamas išdrožoje

3) tik STANDARD

4) nėra CPL 0,2 ir CPL 0,7 modeliuose

5) pardavime nuo 2020.05.01.

LORIENT



VIDAUS UŽLAIDINĖS, LYGIABRIAUNĖS IR REVERSINĖS DURŲ VARČIOS



LORIENT 1
PILKO KLEVO PREMIUM dekoras, TOPAZ INOX rankena



LORIENT 1



LORIENT 2



LORIENT 3



LORIENT 4



LORIENT 5



LORIENT 6



LORIENT 7



LORIENT 8



LORIENT 9



LORIENT 10



LORIENT 11



LORIENT 12

KONSTRUKCIJA

- užlaidinės, lygiabriaunės ir reversinės varčios
- MDF plokštės rėmas, dengtas dviem HDF plokštėmis, su GREKO ir FINISH dekorais
- vidinis medinis (šonai ir viršus, apačia – MDF) rėmas, padengtas dviem HDF plokštėmis, su CPL ir PREMIUM dekorais
- stabilizuojamasis korinis arba už papildomą mokestį pilnavidurės plokštės užpildas

APDAILA

- laminatu dengta HDF plokštė
- SOFT arba STANDARD technologijos varčios briauna
- reversinės varčios tik su STANDARD briauna ir GREKO, PREMIUM ir CPL dekorais
- briauna (standard apdaila arba lygiabriaunė), faneruota su paviršiaus spalvos kraštu arba pasirinktinai lygia juoda spalva (skersinio maumedžio dekore briauna juoda su skersine struktūra)

FURNITŪRA

- du įsukami arba trys vyriai (GREKO ir PREMIUM deko) užlaidinėje varčioje
- trys lygiabriaunėje arba du vyriai reversinėje varčioje įleidžiami vyriai
- spyna su skląščiu užlaidinėje varčioje ir raktu rakinamas, įleidžiamas magnetinis užraktas su patentuotu cilindru arba suktuku lygiabriaunėje ir reversinėje varčiose

STIKLINIMAS

- standartiškai „decormat“ stiklas – matinis, skaidrus arba už papildomą mokestį matinis, saugus, lygus iš abiejų pusių VSG 221 stiklas
- yra galimybė pakeisti stiklinimo pusę į REVERSA (AVERSAS – standartinis stiklinimas)

PRIEDAI UŽ PAPILDOMĄ MOKESTĮ

reversinės varčios **NAUJIENA**

pilnavidurės plokštės užpildas (į kainą standartiškai įskaičiuotas trečias vyris užlaidinėje varčioje)

sutvirtinta pritrauktuvui įrengti

alkūninis pritrauktuvas

papildoma apatinė sija (galima ją pačiam sutrumpinti daugiau sia iki 8 cm)

ventiliacinė įpjova arba ventiliacinės grotelės

plastikinės įvorės

apvalios arba kvadratinės metalinės įvorės (4 vnt.) šlifuotas nikelis, patina, baltos ir juodos spalvos

„100“ užlaidinė ir lygiabriaunė varčia (į kainą įskaičiuotas standartinis trečias varčios vyris)

klijuotas, lygus iš abiejų pusių VSG 221 stiklas

papildomas vyris užlaidinėje varčioje, kuris visada būtinas pagal Čekijos standartą (netaikoma pilnavidurės plokštės užpildui, GREKO, PREMIUM dekorams ir „100“ varčioms)

nusileidžiantis slenkstis

užlaidinės varčios vyrių metaliniai dangteliai (šlifuotas nikelis, patina, blizgus chromas, blizgus žalvaris, baltos ir juodos spalvos)

briaunos apdaila juodos varčios **NAUJIENA**

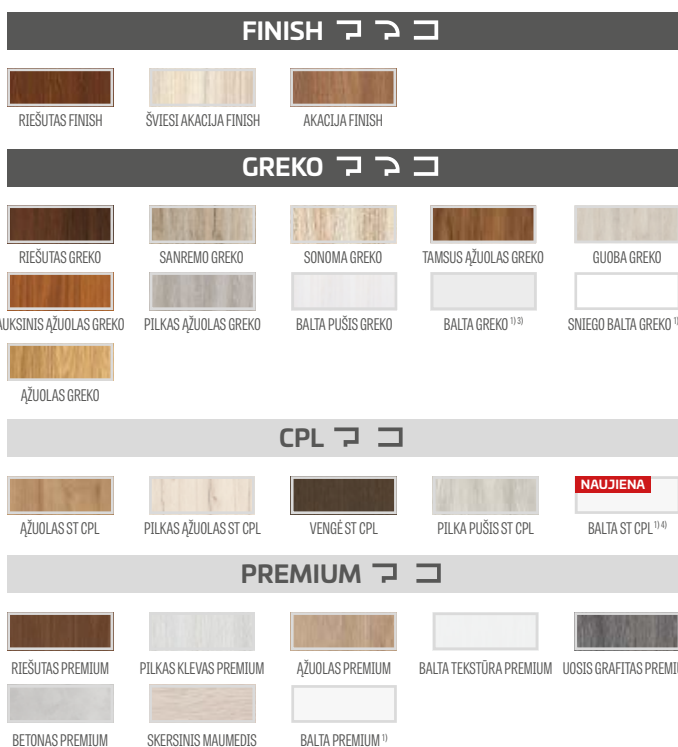

GALIMI VARČIŲ PLOČIAI

60 70 80 90 100

STIKLO RĖMELIAI

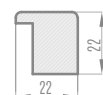

GALIMI SPRENDIMAI (123-134 p.)

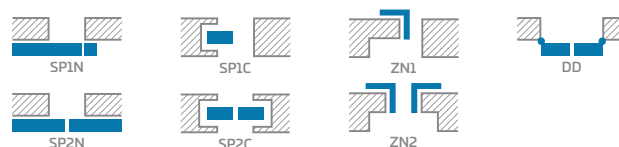

BRIAUNŲ APDAILOS VARIANTAI

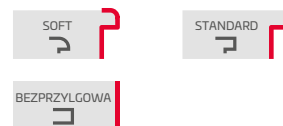

¹⁾ baltas, lygus laminatas, dažyto paviršiaus imitacija

²⁾ SOFT versijoje laminatas jungiamas išdrožoje

³⁾ tik STANDARD

⁴⁾ pardavime nuo 2020.05.01.

MENTON



VIDAUS UŽLAIDINĖS, LYGIABRIAUNĖS IR REVERSINĖS DURŲ VARČIOS



MENTON 1
PILKO AŽUOLO GREKO dekoras, juoda matinė TOPAZ



MENTON 1



MENTON 2



MENTON 3



MENTON 4



MENTON 5



MENTON 6



MENTON 7



MENTON 8



MENTON 9



MENTON 10



MENTON 11



MENTON 12

KONSTRUKCIJA

- užlaidinės, lygiabriaunės ir reversinės varčios
- MDF plokštės rėmas, dengtas dviem HDF plokštėmis, su GREKO ir FINISH dekorais
- vidinis medinis (šonai ir viršus, apačia – MDF) rėmas, padengtas dviem HDF plokštėmis, su CPL ir PREMIUM dekorais
- stabilizuojamasis korinis arba už papildomą mokestį pilnavidurės plokštės užpildas

APDAILA

- SOFT arba STANDARD technologijos varčios briauna
- CPL 0,2 ir 0,7 laminatai prieinami tik STANDARD briaunoje, kuri faneruota su ABS kraštu tik varčios spalvos.
- reversinės varčios tik su STANDARD briauna ir GREKO, PREMIUM ir CPL dekorais
- briauna (standard apdaila arba lygiabriaunė), faneruota su paviršiaus spalvos kraštu arba pasirinktinai lygia juoda spalva (skersinio maumedžio dekore briauna juoda su skersine struktūra)

FURNITŪRA

- du įsukami arba trys vyriai (GREKO ir PREMIUM deko) užlaidinėje varčioje
- trys lygiabriaunėje arba du vyriai reversinėje varčioje įleidžiami vyriai
- spyna su sklėsčiu užlaidinėje varčioje ir raktu rakinamas, įleidžiamas magnetinis užraktas su patentuotu cilindru arba suktuku lygiabriaunėje ir reversinėje varčiose

STIKLINIMAS

- standartiškai „decormat“ stiklas – matinis, skaidrus arba už papildomą mokestį matinis, saugus, lygus iš abiejų pusių VSG 221 stiklas
- yra galimybė pakeisti stiklinimo pusę į REVERSA (AVERSAS – standartinis stiklinimas)

PRIEDAI UŽ PAPILDOMĄ MOKESTĮ

reversinės varčios **NAUJIENA**

(nėra CPL 0,2 modelyje)

pilnavidurės plokštės užpildas (į kainą standartiškai įskaičiuotas trečias vyris užlaidinėje varčioje)

sutvirtinta pritrauktuvui įrengti

alkūninis pritrauktuvas

papildoma apatinė sija (galima ją pačiam sutrumpinti daugiau-sia iki 8 cm)

ventiliacinė įpjova arba ventiliacinės grotelės

apvalios arba kvadratinės metalinės įvorės (4 vnt.) šlifluotas nikelis, patina, baltos ir juodos spalvos

plastikinės įvorės

„100“ užlaidinė ir lygiabriaunė varčia (į kainą įskaičiuotas standartinis trečias varčios vyris)

klijuotas, matinis VSG 221 stiklas

papildomas vyris užlaidinėje varčioje, kuris visada būtinas pagal Čekijos standartą (netaikoma pilnavidurės plokštės užpildui, GREKO, PREMIUM dekorams ir „100“ varčioms)

nusileidžiantis slenkstis

užlaidinės varčios vyrų metaliniai dangteliai (šlifluotas nikelis, patina, blizgus chromas, blizgus žalvaris, baltos ir juodos spalvos)

briaunos apdaila juodos varčios **NAUJIENA**

FINISH



GREKO



CPL



PREMIUM



GALIMI VARČIŲ PLOČIAI

60 70 80 90 100

STIKLO RĒMELIAI



GALIMI SPRENDIMAI ⁴⁾ (123-134 p.)

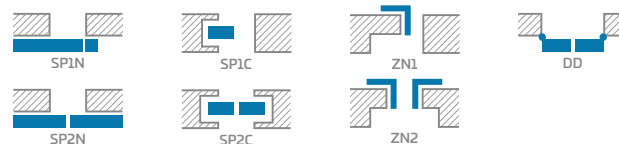

BRIAUNŲ APDAILOS VARIANTAI

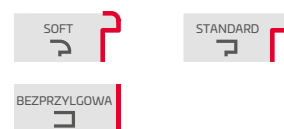

¹⁾ baltas, lygus laminatas, dažyto paviršiaus imitacija

²⁾ SOFT versijoje laminatas jungiamas išdrožoje

³⁾ tik STANDARD

⁴⁾ nėra CPL 0,2 ir CPL 0,7 modeliuose

⁵⁾ pardavime nuo 2020.05.01.

SORANO



VIDAUS UŽLAIDINĖS, LYGIABRIAUNĖS IR REVERSINĖS DURŲ VARČIOS



SORANO 1
VENGĖ ST CPL dekoras, TOPAZ INOX rankena



SORANO 1



SORANO 2



SORANO 3



SORANO 4



SORANO 5



SORANO 6



SORANO 7



SORANO 8



SORANO 9



SORANO 10



SORANO 11



SORANO 12

KONSTRUKCIJA

- užlaidinės, lygiabriaunės ir reversinės varčios
- MDF plokštės rėmas, dengtas dviem HDF plokštėmis, su GREKO ir FINISH dekorais
- vidinis medinis (šonai ir viršus, apačia – MDF) rėmas, padengtas dviem HDF plokštėmis, su CPL ir PREMIUM dekorais
- stabilizuojamasis korinis arba už papildomą mokesť pilnavidurės plokštės užpildas

APDAILA

- SOFT arba STANDARD technologijos varčios briauna
- CPL 0,2 ir 0,7 laminatai prieinami tik STANDARD briaunoje, kuri faneruota su ABS kraštu tik varčios spalvos.
- reversinės varčios tik su STANDARD briauna ir GREKO, PREMIUM ir CPL dekorais
- briauna (standard apdaila arba lygiabriaunė), faneruota su paviršiaus spalvos kraštu arba pasirinktinai lygia juoda spalva (skersinio maumedžio dekore briauna juoda su skersine struktūra)

FURNITŪRA

- du įsukami arba trys vyriai (GREKO ir PREMIUM deko) užlaidinėje varčioje
- trys lygiabriaunėje arba du vyriai reversinėje varčioje įleidžiami vyriai
- spyna su skląščiu užlaidinėje varčioje ir raktu rakinamas, įleidžiamas magnetinis užraktas su patentuotu cilindru arba suktuku lygiabriaunėje ir reversinėje varčiose

STIKLINIMAS

- standartiškai „decormat“ stiklas – matinis, skaidrus arba už papildomą mokesť matinis, saugus, lygus iš abiejų pusių VSG 221 stiklas
- yra galimybė pakeisti stiklinimo pusę į REVERSA (AVERSAS – standartinis stiklinimas)

PRIEDAI UŽ PAPILDOMĄ MOKESTĮ

reversinės varčios **NAUJIENA**

(nėra CPL 0,2 modelyje)

pilnavidurės plokštės užpildas (į kainą standartiškai įskaičiuotas trečias vyris užlaidinėje varčioje)

sutvirtinta pritrauktuvui įrengti

alkūninis pritrauktuvas

papildoma apatinė sija (galima ją pačiam sutrumpinti daugiau – sia iki 8 cm)

ventiliacinė įpjova arba ventiliacinės grotelės

apvalios arba kvadratinės metalinės įvorės (4 vnt.) šlifluotas nikelis, patina, baltos ir juodos spalvos

plastikinės įvorės

„100“ užlaidinė ir lygiabriaunė varčia (į kainą įskaičiuotas standartinis trečias varčios vyris)

klijuotas, matinis VSG 221 stiklas

papildomas vyris užlaidinėje varčioje, kuris visada būtinas pagal Čekijos standartą (netaikoma pilnavidurės plokštės užpildui, GREKO, PREMIUM dekorams ir „100“ varčioms)

nusileidžiantis slenkstis

užlaidinės varčios vyrų metaliniai dangteliai (šlifluotas nikelis, patina, blizgus chromas, blizgus žalvaris, baltos ir juodos spalvos)

briaunos apdaila juodos varčios **NAUJIENA**

FINISH



GREKO



CPL



PREMIUM



GALIMI VARČIŲ PLOČIAI

60 70 80 90 100

STIKLO RĖMELIAI

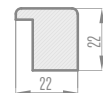

GALIMI SPRENDIMAI ⁴⁾ (123-134 p.)

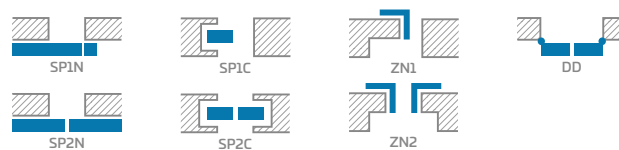

BRIAUNŲ APDAILOS VARIANTAI

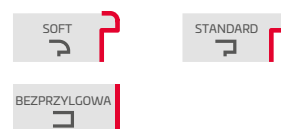

NAUJIENA



BRIAUNOS APDAILA VARČIOS JUODOS, LYGIOS⁴⁾

NAUJIENA



BRIAUNOS APDAILA VARČIOS JUODOS, SKERSINĖS⁴⁾

¹⁾ baltas, lygus laminatas, dažyto paviršiaus imitacija

²⁾ SOFT versijoje laminatas jungiamas išdrožoje

³⁾ tik STANDARD

⁴⁾ nėra CPL 0,2 ir CPL 0,7 modeliuose

⁵⁾ pardavime nuo 2020.05.01.



FORTECA RC3
UOSIO GRAFITO PREMIUM dekoras

FORTECA RC2 ir RC3



RC2 ir RC3 KLASĖS APSAUGINĖS NUO ĮSILAUŽIMO ĮĖJIMO DURYS



2 SKLENDĖS SU KABLIU



VIRŠUTINĖ IR APATINĖ SPYNOS SU APSAUGA NUO ĮSILAUŽIMO



KETURI SPRAGTUKAI reguliuojami

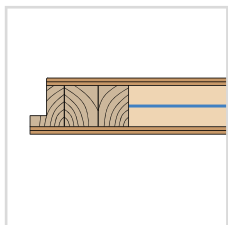

46 mm VARČIA sutvirtinta plieniniu profiliuočiu



FORTECA RC2



JUOSTINĖ SPYNA



3 KRYPTIMIS (3D) REGULIUOJAMI
4 Ø16 2 DALIŲ VYRIAI



4 APSAUGINIAI KAIŠČIAI NUO ĮSILAUŽIMO



FIKSUOTA STAKTA
RC2 – medinė arba RC3 – sutvirtinta



KIETMEDŽIO SLENKSTIS (bespalvis lakas)



AKUTĖ



NERŪDIJANČIO PLIENO SLENKSTIS

FORTECA VARČIOS PJŪVIS

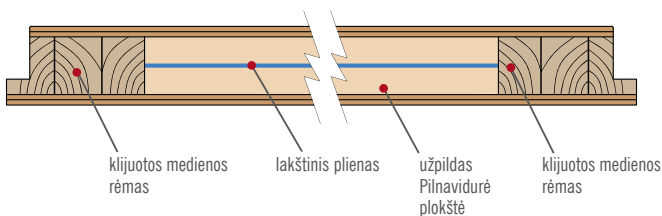

KIETMEDŽIO SLENKSTIS

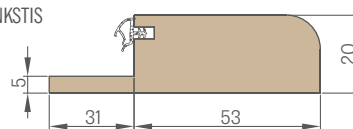

NERŪDIJANČIO PLIENO SLENKSTIS

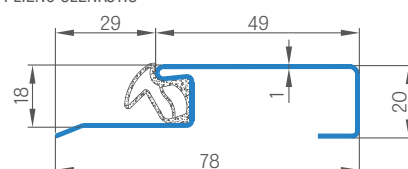

FORTECA RC2 ir RC3



VIDUN ARBA IŠORĖN ATIDAROMOS RC2 KLASĖS APSAUGINĖS NUO ĮSILAUŽIMO UŽLAIDINĖS DURYS

FORTECA RC2 ir RC3 modeliai su AŽUOLO ST CPL laminatu



FORTECA RC2 ir RC3
INTARSIJA LUX 101



FORTECA RC2 ir RC3
INTARSIJA LUX 102

FORTECA RC 2 **NAUJIENA**

GOLD PAKETAS | **SILVER PAKETAS** | **VARČIA**

RC2 - svarbi informacija:

Norint išlaikyti RC2 atsparumo įsilaužimams klasę pagal PN-EN 1627: 2012, naudojamos jungiamosios detalės turi atitikti šiuos reikalavimus:

- bent 2 klasė pagal PN-EN 1906:2012 - durų rankenoms ir rozetėms,
- bent 4 ir 1 klasė pagal PN-EN 1303:2015 - cilindrinės spynoms.

FORTECA RC 3 **NAUJIENA**

GOLD PAKETAS | **SILVER PAKETAS** | **VARČIA**

RC3- svarbi informacija:

Norint išlaikyti RC3 atsparumo įsilaužimams klasę pagal PN-EN 1627: 2012, naudojamos jungiamosios detalės turi atitikti šiuos reikalavimus:

- bent 3 klasė pagal PN-EN 1906:2012 - durų rankenoms ir rozetėms,
- bent 4 ir 1 klasė pagal PN-EN 1303:2015 - cilindrinės spynoms.

BENDROJI INFORMACIJA

- Išorėn arba vidun atidaromų apsauginių nuo įsilaužimo durų FORTECA RC2 garso izoliacija $R_w=37$ dB, apsaugos nuo išsilaužimo klasė RC2 pagal PN EN 1627:2012 ir 5 klasės mechaninis patvarumas.
- Durys tik su GOLD ir SILVER paketu, įskaitant galimą komplektavimą ir plieninę staktą.
- Durys naudojamos kaip vidaus įėjimo.

KONSTRUKCIJA

- klijuotomis HDF plokštėmis dengtas medinis rėmas
- užpildyta specialiaja pilnavidure plokšte
- visa varčia sutvirtinta plienine plokšte
- varčios storis 46 mm

APDAILA

- varčios briauna atlikta STANDARD technologijoje (CPL 0,2 ir 0,7 laminatuose, faneruota su ABS kraštu tik varčios spalvos)
- intarpai (intarsija) spalva šlifuotas metalas, 8 mm pločio lygiai su varčios plokštuma, iš abiejų varčios pusių **NAUJIENA**
- briauna faneruota su varčios paviršiaus spalvos kraštu arba pasirinktinai lygia juoda spalva (skersinio maumedžio dekore briauna juoda su skersine struktūra) **NAUJIENA**
- FINISH, GREKO, PREMIUM, CPL laminatu dengta HDF plokštė
- šoninės ir viršutinės plokštės priklijuotos prie sienos (tik staktai su sienos apdaila ir 8 cm kampiniam apvadui su spaustuku) - prieinamos tik po individualaus įvertinimo **NAUJIENA**

FURNITŪRA

- keturi sidabriniai vyriai 16 su 3D reguliavimu
- standartinis keturių taškų apsaugos nuo įsilaužimo užraktas su dviem cilindrais
- keturi apsauginiai kaiščiai nuo įsilaužimo vyrių pusėje
- galimybė naudoti petį alkūninį pritrauktuvą

FIKSUOTA UŽLAIDINĖ STAKTA

- MDF plokštėmis dengta fiksuota medinė stakta FORTECA RC3 iš vidinės spragtukų pusės sutvirtinta plieniniu kampiniu apvadu.
- galima montuoti nuo 90 iki 450 mm kas 40 mm
- reguliuojama pagrindinė sklendė staktoje ir dvi reguliuojamos spynų su kabliu ir pagrindinės spynos sklendės

GOLD PAKETAS

- GOLD PAKETO FORTECA RC2 durys yra visiškai surinktos su pritvirtintu plieniniu arba mediniu slenksčiu, lakštine spyna ir angomis apsauginei nuo įsilaužimo rankenai ir viršutinei cilindro apdailos plokštei tvirtinti. Su įrengta akute (gręžimą reikia atlikti pačiam) ir sertifikuotomis nuo įsilaužimo saugančiomis rankenomis ir spynomis.

SILVER PAKETAS **NAUJIENA**

- SILVER PAKETO FORTECA durys yra visiškai surinktos su pritvirtintu plieniniu arba mediniu slenksčiu ir lakštine spyna. Rekomenduojame užsisakyti akutę ir sertifikuotą furnitūrą iš ERKADO pasiūlos arba iš išorės įmonės savarankiškai, atsižvelgiant į svarbią informaciją apie apsaugos nuo įsilaužimo sąlygų laikymąsi (90 p.).

UŽ PAPILDOMĄ MOKESTĮ

„100“ durys

briaunos apdaila juodos varčios

rankena su viršutine rozete RC 2 durims, sidabrinė spalva F9 (2 klasė pagal PN-EN 1906: 2012)

rankena su cilindro apsauga ir viršutine rozete RC3 durims, sidabrinė spalva F9 (3 klasė pagal PN-EN 1906: 2012)

dvių sidabrinų cilindrų (vienas su rankenėle) rinkinys vieno raktų sistemoje RC2 ir RC3 durims (4 ir 1 klasės pagal PN-EN 1303: 2015)

akutė

vyrių metaliniai dangteliai (šlifuotas nikelis, patina) 1 vyro komplekto kaina

LUX101 ir LUX102 intarsija

alkūninis pritrauktuvai

GREKO



FINISH



PREMIUM



CPL



¹⁾ baltas, lygus laminatas, dažyto paviršiaus imitacija

²⁾ pardavime nuo 2020.05.01.



FIKSUOTA STAKTA

FORTECA

FIKSUOTOS FORTECA RC3 STAKTOS SCHEMA

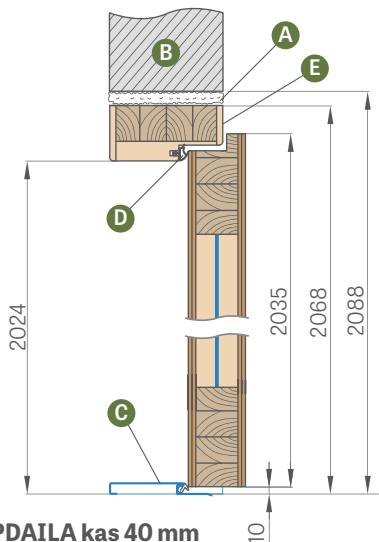

SIENOS APDAILA kas 40 mm

(neįtrauktas kampinis apvadas su spaustukais, kuris yra už papildomą mokestį)

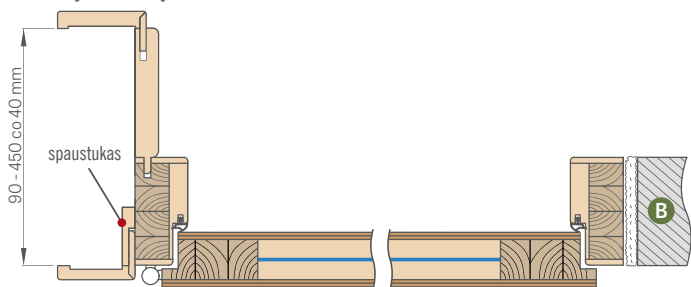

- A – montažinės putos
- B – siena
- C – nerūdijančio plieno arba medinis slenkstis
- D – guminis tarpiklis
- E – papildomas vidinis durų staktos sutvirtinimas plieniniu kampiniu apvadu iš spragtukų pusės (galimas tik Forteca RC3 staktose)

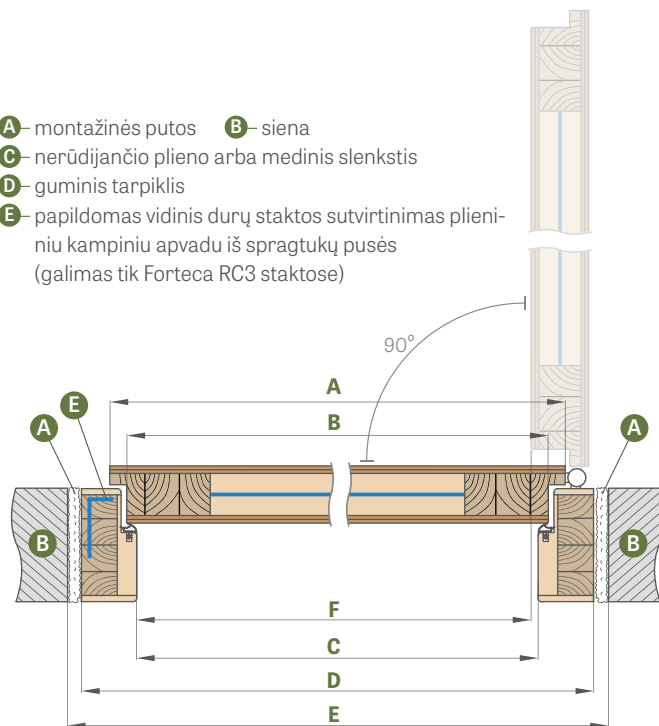

Durų plotis	A	B	C	D	E	F
„80N“	804	778	764	852	892	761
„80“	848	822	808	896	936	803
„90“	948	922	908	996	1036	903
„100“	1048	1022	1008	1096	1136	1003

Intervalas (mm)
90-130
130-170
170-210
210-250
250-290
290-330
330-370
370-410
410-450

Sienos apdaila atliekama su vidiniu 6 cm arba 8 cm kampiniu apvadu, o 8 cm išorinis kampinis apvadas su spaustukais už papildomą mokestį. Apvadas ir kampukas už papildomą mokestį 149 p.

PRIEDAI UŽ PAPILDOMĄ MOKESTĮ

sujungimas 90 laipsnių kampu

kampinis apvadas su spaustukais **NAUJIENA**
(kampinis apvadas su spaustukais leidžia padidinti reguliavimo intervalą 20 mm)

durų trumpinimas iki 8 cm kas 1 cm

prieinamos šoninės ir viršutinės plokštės priklijuotos prie sienos (tik staktai su apdaila ir 8 cm kampiniui apvadui)

FIKSUOTA STAKTA

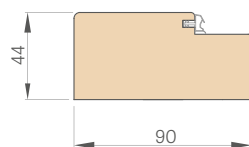

APVADAS

(kaina 149 p.)

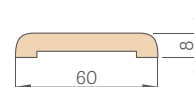

8 cm KAMPINIS APVADAS **NAUJIENA**

su spaustukais

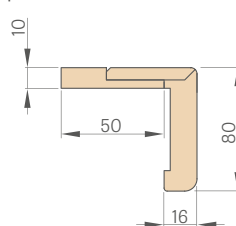

KAMPUKAS

(kaina 149 p.)

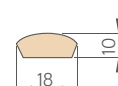



PLIENINĖS STAKTOS

FORTECA

NAUJIENA

PLIENINĖ REGULIUOJAMA STAKTA (GAUBIANTI SIENA)

suvirinta ir dažyta RAL 9010, 9016, 8003, 8017, 7016, 7047, 1001

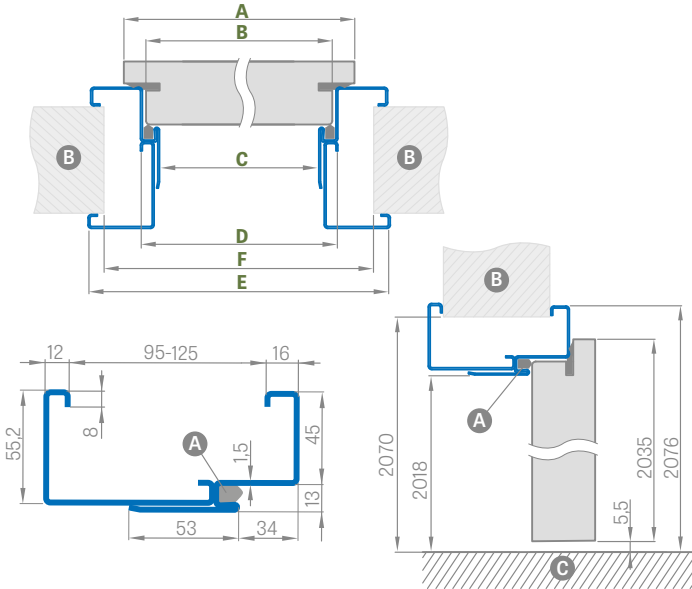

Durų plotis	A	B	C	D	E	F
„80N“	804	778	761	787	877	865
„80“	848	822	805	831	921	910
„90“	948	922	905	931	1021	1010
„100“ ⁽¹⁾	1048	1022	1005	1031	1121	1110

DIDELĖ PRIEŠGAISRINĖ KAMPINĖ PLIENINĖ STAKTA

suvirinta ir dažyta RAL 9010, 9016, 8003, 8017, 7016, 7047, 1001

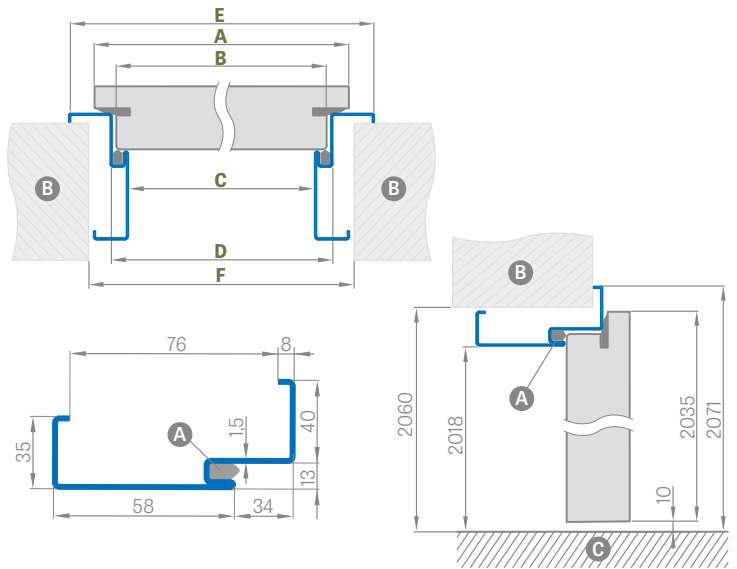

Durų plotis	A	B	C	D	E	F
„80N“	804	778	761	787	867	840
„80“	848	822	805	831	911	885
„90“	948	922	905	931	1011	985
„100“ ⁽¹⁾	1048	1022	1005	1031	1111	1085

FORTECA RC2 PLIENINĖ REGULIUOJAMA STAKTA

Reguliavimo intervalas min.-maks. (mm)

95-125

125-155

155-185

185-215

215-245

245-275

275-305

305-335

335-365

FORTECA RC3 PLIENINĖ REGULIUOJAMA STAKTA

Reguliavimo intervalas min.-maks. (mm)

95-125

125-155

155-185

185-215

215-245

245-275

275-305

305-335

335-365

KAMPINĖS STAKTOS TVIRTINIMAS

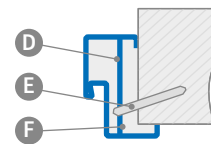

- A – tarpiklis
- B – siena
- C – grindys
- D – montažinis inkaras
- E – skečiamasis kaištis
- F – montажinės putos

PRIEDAI UŽ PAPILDOMĄ MOKESTĮ

„100“ didelė kampinė stakta

sutvirtinta pritrauktuvui įrengti

nerūdijančio plieno slenkstis

cinkuotos skardos

netipinis RAL (neapima intensyvių, perlamutrinių ir metalinių spalvų)

RAL



RAL 9010

RAL 9016

RAL 8003

RAL 8017

RAL 7016

RAL 7047

RAL 1001

HERSE SET

ĮĖJIMO DURYS SU APSAUGINĖMIS NUO IŠSILAUŽIMO SPYNOMIS



HERSE LUX SET 4 modelis su plokštėmis
RIEŠUTO GREKO laminata ir ESSEN rankena

HERSE SET



ĮĖJIMO DURYS SU APSAUGINĖMIS NUO IŠSILAUŽIMO SPYNOMIS



VIRŠUTINĖ SPYNA SU APSAUGA NUO ĮSILAUŽIMO



APATINĖ SPYNA SU APSAUGA NUO ĮSILAUŽIMO



REGULIUOJAMA PAGRINDINĖ STAKTOS SKLENĖ



46 mm VARČIA sutvirtinta masyviu plieniniu C profiliuočiu



ESSEN RANKENA



3 KRYPTIMIS (3D) REGULIUOJAMI 3 Ø16 2 DALIŲ VYRIAI

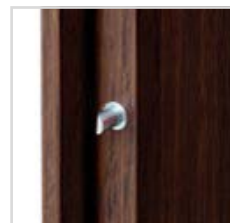

3 APSAUGINIAI KAIŠČIAI NUO ĮSILAUŽIMO



FIKSUOTA STAKTA medinė



KIETMEDŽIO SLENKSTIS (bespalvis lakas)



AKUTĖ



NUSILEIDŽIANTIS SLENKSTIS su prigludimo reguliavimu



NERŪDIJANČIO PLIENO SLENKSTIS

HERSE VARČIOS PJŪVIS



KIETMEDŽIO SLENKSTIS

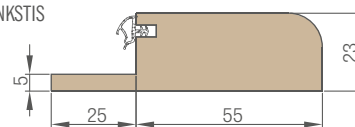

NERŪDIJANČIO PLIENO SLENKSTIS

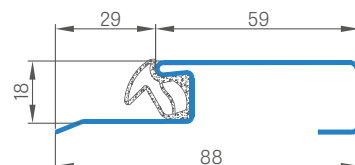

HERSE SET



ĮĖJIMO DURYS SU APSAUGINĖMIS NUO IŠSILAUŽIMO SPYNOMIS

HERSE SET modelis su RIEŠUTO GREKO laminatu ir ESSEN rankena



GOLD PAKETAS

SILVER PAKETAS

VARČIA

GALIMI VARČIŲ PLOČIAI

80 80N 90 100

BRIAUNŲ APDAILOS VARIANTAI



GOLD PAKETAS Varčia su fiksuota medine stakta, nerūdijančio plieno slenksčiu ir furnitūra ⁴⁾

SILVER PAKETAS Varčia su fiksuota medine stakta, nerūdijančio plieno slenksčiu, be furnitūros ⁴⁾

BENDROJI INFORMACIJA

- HERSE SET durys skirtos viešosios paskirties ir gyvenamiesiems pastatams kaip įėjimo durys (išskyrus „80N“ plotį).
- HERSE SET varčios su fiksuota ar reguliuojama stakta ir bet kuriuo slenksčiu garso izoliacija yra $R_w = 32$ dB
- GOLD ir SILVER PAKETŲ HERSE SET durys yra visiškai surinktos su pritvirtintu slenksčiu, GOLD paketo su angomis rankenai ir viršutinei cilindro apdailos plokštei tvirtinti.

KONSTRUKCIJA

- dviem HDF plokštėmis dengtas medinis ir MDF rėmas
- užpildyta specialią pilnavidure plokšte
- sutvirtinta masyviu plieniniu C profiliuočiu
- varčios storis 46 mm
- papildomas tarpiklis varčioje

APDAILA

- SOFT arba STANDARD technologijos varčios briauna
- CPL 0,2 ir 0,7 laminatai prieinami tik STANDARD briaunoje, kuri faneruota su ABS kraštu tik varčios spalvos.
- briauna STANDARD faneruota su varčios paviršiaus spalvos kraštu arba pasirinktinai lygia juoda spalva (skersinio maumedžio dekore briauna juoda su skersine struktūra)

NAUJIENA

- gamintojas gali sutrumpinti iki 8 cm
- galima užsisakyti tik su apatine spyna
- šoninės ir viršutinės plokštės priklijuotos prie sienos (tik reguliuojamai staktai iš 8 cm kampiniui apvadui su spaustuku) - prieinamos tik po individualaus įvertinimo

NAUJIENA

FURNITŪRA

- 3 kryptimis (3D) reguliuojami trys $\varnothing 16$ 2 dalių sidabriniai vyriai
- dvi spygnos su trimis 2 apsaugos nuo išsilaužimo klasės kaiščiais ir patentuotu cilindru (už tą pačią kainą galima rinktis tik apatinę spyną)
- trys apsauginiai kaiščiai nuo išsilaužimo vyrių pusėje
- galimybė naudoti petį alkūninį pritrauktuvą

FIKSUOTA IR REGULIUOJAMA UŽLAIDINĖ STAKTA

- elektromagnetinė sklendė montuojama staktoje tik apatinei spynai, todėl nenaudojama viršutinė spyna varčioje.
- reguliuojama pagrindinė staktos sklendė
- **80N** **NAUJIENA** plotis tiks fiksuotai staktai

⁴⁾ furnitūra: ESSEN rankena nikelis satinas, viršutinė cilindro apdailos plokštelė, 1 rakto cilindrai (viršutinis su suktuku), akutė (nėra išgręžtos skylės)

PRIEDAI UŽ PAPILDOMĄ MOKESTĮ

akutė

kietmedžio slenkstis (bespalvis lakas) su 55 mm pl. tarpikliu arba nerūdijančio plieno slenkstis su tarpikliu

reguliuojamos staktos kietmedžio slenkstis (bespalvis lakas)

alkūninis pritrauktuvus

sutvirtinta pritrauktuvui įrengti

nusileidžiantis slenkstis

durų trumpinimas (varčia ir stakta) iki 8 cm kas 1 cm arba Čekijos standarto produktas

briaunos apdaila juodos varčios

„100“ varčia arba paketas

30/45 cilindras

30G/45 arba 30/45G cilindras-suktukas

vieno rakto 30/45 cilindras ir 30G/45 arba 30/45G cilindras-suktukas

vyrių metaliniai dangteliai (šlifluotas nikelis, patina, juoda) 1 vyrio komplekto kaina

ESSEN rankena (šlifluotas nikelis)

viršutinė cilindro apdailos ESSEN plokštelė (nikelis satinas)

prieinamos šoninės ir viršutinės plokštės priklijuotos prie sienos (tik reguliuojamai staktai ir 8 cm apvadui)

Kampinis apvasdas su segtukais 8 vnt. (leidžia padidinti reguliavimo intervalą 20 mm)

GREKO



FINISH



PREMIUM



CPL

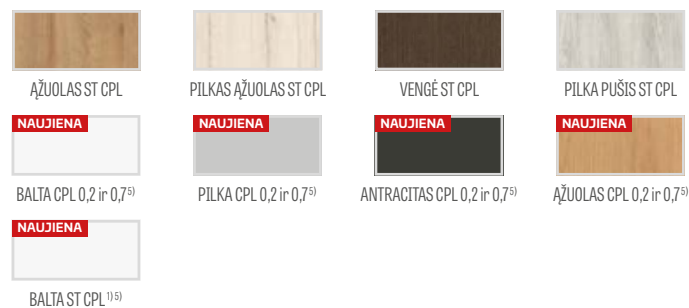

1) baltas, lygus laminatas, dažyto paviršiaus imitacija

2) SOFT versijoje laminatas jungiamas išdrožoje

3) tik STANDARD

3) pardavime nuo 2020.05.01.



HERSE SET
AŽUOLO PREMIUM dekoras, ESSEN rankena

HERSE LUX SET



ĮĖJIMO DURYS SU APSAUGINĖMIS NUO IŠSILAUŽIMO SPYNOMIS



HERSE LUX SET modelis su RIEŠUTO GREKO laminatu ir ESSEN rankena

GOLD PAKETAS | **SILVER PAKETAS** | **VARČIA**

GALIMI VARČIŲ PLOČIAI

80 | 80N | 90 | 100

BRIAUNŲ APDAILOS VARIANTAI



GOLD PAKETAS Varčia su fiksuota medine stakta, nerūdijančio plieno slenksčiu ir furnitūra ⁴⁾

SILVER PAKETAS Varčia su fiksuota medine stakta, nerūdijančio plieno slenksčiu, be furnitūros ⁴⁾

BENDROJI INFORMACIJA

- HERSE LUX SET durys skirtos viešosios paskirties ir gyvenamiesiems pastatams kaip įėjimo durys (išskyrus „80N“ plotį).
- HERSE LUX SET varčios su fiksuota ar reguliuojama stakta ir bet kuriuo slenksčiu garso izoliacija yra $R_w = 32$ dB
- GOLD ir SILVER PAKETŲ HERSE LUX SET durys yra visiškai surinktos su pritvirtintu slenksčiu, GOLD paketo su angomis rankenai ir viršutinei cilindro apdailos plokštei tvirtinti.

KONSTRUKCIJA

- dviem HDF plokštėmis dengtas medinis ir MDF rėmas
- užpildyta specialią pilnavidure plokšte
- sutvirtinta masyviu plieniniu C profiliuočiu
- varčios storis 46 mm
- papildomas tarpiklis varčioje

APDAILA

- SOFT arba STANDARD technologijos varčios briauna
- CPL 0,2 ir 0,7 laminatai prieinami tik STANDARD briaunoje, kuri faneruota su ABS kraštu tik varčios spalvos.
- briauna STANDARD faneruota su varčios paviršiaus spalvos kraštu arba pasirinktinai lygia juoda spalva (skersinio maumedžio dekore briauna juoda su skersine struktūra)
- **NAUJIENA**
- aliuminio profiliuočiai lygiai su varčios plokštuma, iš abiejų varčios pusių 8 mm pločio
- gamintojas gali sutrumpinti iki 8 cm
- galima užsisakyti tik su apatine spyna
- šoninės ir viršutinės plokštės priklijuotos prie sienos (tik reguliuojamai staktai iš 8 cm kampiniui apvadui su spaustuku) - prieinamos tik po individualaus įvertinimo
- **NAUJIENA**

FURNITŪRA

- 3 kryptimis (3D) reguliuojami trys $\varnothing 16$ dalių sidabriniai vyriai
- dvi spygnos su trimis 2 apsaugos nuo išsilaužimo klasės kaiščiais ir patentuotu cilindru (už tą pačią kainą galima rinktis tik apatinę spyną)
- trys apsauginiai kaiščiai nuo išsilaužimo vyrių pusėje
- galimybė naudoti petį alkūninį pritrauktuvą

FIKSUOTA IR REGULIUOJAMA UŽLAIDINĖ STAKTA

- elektromagnetinė sklendė montuojama staktoje tik apatinei spynai, todėl nenaudojama viršutinė spyna varčioje.
- reguliuojama pagrindinė staktos sklendė
- **80N** **NAUJIENA** plotis tiks fiksuotai staktai

⁴⁾ furnitūra: ESSEN rankena nikelis satinas, viršutinė cilindro apdailos plokštelė, 1 rakto cilindrai (viršutinis su suktuku), akutė (nėra išgręžtos skylės)

PRIEDAI UŽ PAPILDOMĄ MOKESTĮ

akutė

kietmedžio slenkstis (b spalvis lakas) su 55 mm pl. tarpikliu arba nerūdijančio plieno slenkstis su tarpikliu

reguliuojamos staktos kietmedžio slenkstis (b spalvis lakas)

alkūninis pritrauktuvus

sutvirtinta pritrauktuvui įrengti

nusileidžiantis slenkstis

durų trumpinimas (varčia ir stakta) iki 8 cm kas 1 cm arba Čekijos standarto produktas

briaunos apdaila juodos varčios

„100“ varčia arba paketas

30/45 cilindras

30G/45 arba 30/45G cilindras-suktukas

vieno rakto 30/45 cilindras ir 30G/45 arba 30/45G cilindras-suktukas

vyrių metaliniai dangteliai (šlifluotas nikelis, patina) 1 vyro komplekto kaina

ESSEN rankena (šlifluotas nikelis)

viršutinė cilindro apdailos ESSEN plokštelė (nikelis satinas)

prieinamos šoninės ir viršutinės plokštės priklijuotos prie sienos (tik reguliuojamai staktai ir 8 cm apvadui)

Kampinis apvasdas su segtukais 8 vnt. (leidžia padidinti reguliavimo intervalą 20 mm)

GREKO

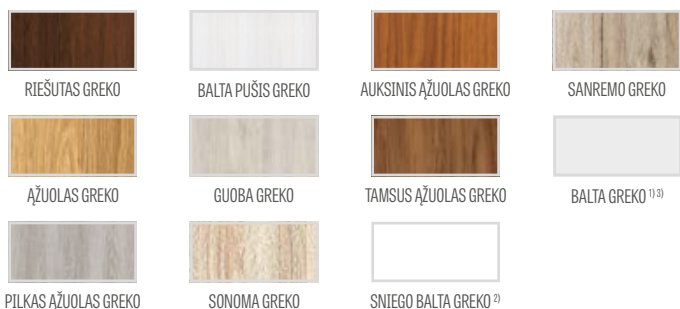

FINISH



PREMIUM



CPL



1) baltas, lygus laminatas, dažyto paviršiaus imitacija

2) SOFT versijoje laminatas jungiamas išdrožoje

3) tik STANDARD

5) pardavime nuo 2020.05.01.



HERSE LUX SET 3



HERSE LUX SET 4



HERSE LUX SET 10



HERSE LUX SET 12

HERSE MAX SET

NAUJIENA



ĮĖJIMO DURYS SU APSAUGINĖMIS NUO IŠSILAUŽIMO SPYNOMIS

HERSE MAX SET modelis su AŽUOLO PREMIUM laminatu ir ESSEN rankena



DŪŽIŲ KLOCHLONNOSC
32dB

GOLD PAKETAS

SILVER PAKETAS

VARČIA

PREMIUM



RIEŠUTAS PREMIUM



PILKAS KLEVAS PREMIUM



AŽUOLAS PREMIUM

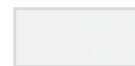

BALTA TEKSTŪRA PREMIUM



UOSIS GRAFITAS PREMIUM

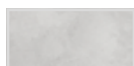

BETONAS PREMIUM

GOLD PAKETAS Varčia su fiksuota medine stakta, nerūdijančio plieno slenksčiu ir furnitūra ⁴⁾

SILVER PAKETAS Varčia su fiksuota medine stakta, nerūdijančio plieno slenksčiu, be furnitūros ⁴⁾

BENDROJI INFORMACIJA

- HERSE MAX SET durys skirtos viešosios paskirties ir gyvenamiesiems pastatams kaip įėjimo durys (išskyrus „80N“ plotį).
- HERSE MAX SET varčios su fiksuota ar reguliuojama stakta ir bet kuriuo slenksčiu garso izoliacija yra $R_w = 32$ dB
- GOLD ir SILVER PAKETŲ HERSE MAX SET durys yra visiškai surinktos su pritvirtintu slenksčiu, GOLD paketo su angomis rankenai ir viršutinei cilindro apdailos plokštei tvirtinti.

KONSTRUKCIJA

- dviem HDF plokštėmis dengtas medinis ir MDF rėmas
- užpildyta specialiąja pilnavidure plokšte
- sutvirtinta masyviu plieniniu C profiliuočiu
- varčios storis 46 mm
- papildomas tarpiklis varčioje

APDAILA

- SOFT arba STANDARD technologijos varčios briauna faneruota varčios spalva
- briauna STANDARD faneruota su varčios paviršiaus spalvos kraštu arba pasirinktinai lygia juoda spalva (skersinio maumedžio dekore briauna juoda su skersine struktūra)
- frezuota PREMIUM laminatu dengta HDF plokštė
- gamintojas gali sutrumpinti iki 8 cm
- šoninės ir viršutinės plokštės priklijuotos prie sienos (tik reguliuojamai staktai iš 8 cm kampiniui apvadui su spaustuku) - prieinamos tik po individualaus įvertinimo

NAUJIENA

FURNITŪRA

- 3 kryptimis (3D) reguliuojami trys $\varnothing 16$ 2 dalių sidabriniai vyriai
- dvi spynos su trimis 2 apsaugos nuo išsilaužimo klasės kaiščiais ir patentuotu cilindru (už tą pačią kainą galima rinktis tik apatinę spyną)
- trys apsauginiai kaiščiai nuo įsilaužimo vyrių pusėje
- galimybė naudoti petį alkūninį pritrauktuvą

FIKSUOTA IR REGULIUOJAMA UŽLAIDINĖ STAKTA

- elektromagnetinė sklendė montuojama staktoje tik apatinei spynai, todėl nenaudojama viršutinė spyna varčioje.
- reguliuojama pagrindinė staktos sklendė
- **80N** NAUJIENA plotis tiks fiksuotai staktai

FREZAVIMAS

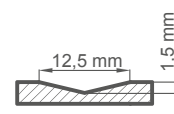

⁴⁾ furnitūra: ESSEN rankena nikelis satinas, viršutinė cilindro apdailos plokštelė, 1 rakto cilindrai (viršutinis su suktuku), akutė (nėra išgręžtos skylės)

PRIEDAI UŽ PAPILDOMĄ MOKESTĮ

akutė

briaunos apdaila juodos varčios

kietmedžio slenkstis (bespalvis lakas) su 55 mm pl. tarpikliu arba nerūdijančio plieno slenkstis su tarpikliu

reguliuojamos staktos kietmedžio slenkstis (bespalvis lakas)

alkūninis pritrauktuvus

sutvirtinta pritrauktuvui įrengti

nusileidžiantis slenkstis

durų trumpinimas (varčia ir stakta) iki 8 cm kas 1 cm arba Čekijos standarto produktas

„100“ varčia arba paketas

30/45 cilindras

30G/45 arba 30/45G cilindras-suktukas

vieno rakto 30/45 cilindras ir 30G/45 arba 30/45G cilindras-suktukas

vyrių metaliniai dangteliai (šlifotas nikelis, patina) 1 vyro komplekto kaina

ESSEN rankena (šlifotas nikelis)

viršutinė cilindro apdailos ESSEN plokštelė (nikelis satinas)

prieinamos šoninės ir viršutinės plokštės priklijuotos prie sienos (tik reguliuojamai staktai ir 8 cm apvadui)

Kampinis apvadas su segtukais 8 vnt. (leidžia padidinti reguliavimo intervalą 20 mm)

BRIAUNŲ APDAILOS VARIANTAI



HERSE MAX SET 24



HERSE MAX SET 25



HERSE MAX SET 26



HERSE MAX SET 27



HERSE MAX SET 28



HERSE MAX SET 29



HERSE MAX SET 30



HERSE MAX SET 31

GALIMI VARČIŲ PLOČIAI

80 80N 90 100



FIKSUOTA IR REGULIUOJAMA STAKTA

HERSE SET, HERSE LUX SET, HERSE MAX SET

FIKSUOTOS HERSE SET STAKTOS SCHEMA

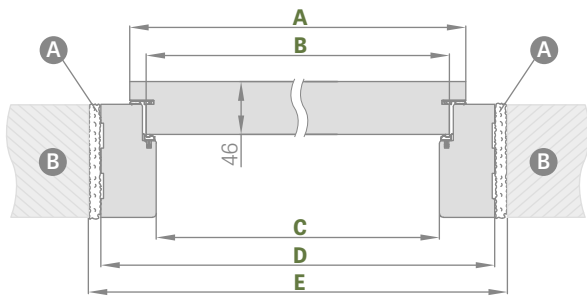
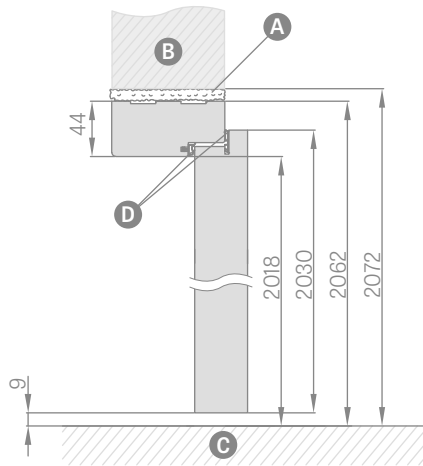

Durų plotis	A	B	C	D	E
„80N“	804	777	764	852	872
„80“	844	817	804	892	912
„90“	944	917	904	992	1012
„100“	1044	1017	1004	1092	1112

REGULIUOJAMOS HERSE SET STAKTOS SCHEMA

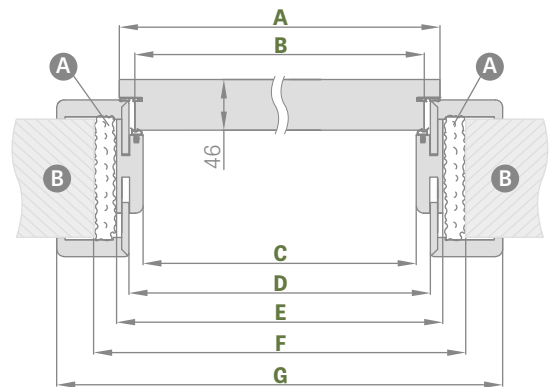
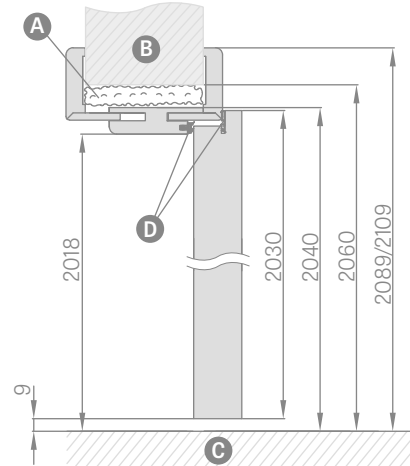

Durų plotis	A	B	C	D	E	F	G
„80“	844	817	804	826	848	888	946*/986**
„90“	944	917	904	926	948	988	1046*/1086**
„100“	1044	1017	1004	1026	1048	1088	1146*/1186**

* 6 cm apvadas/ **8 cm apvadas

- A** – montażinės putos
- B** – siena
- C** – grindys
- D** – guminis tarpiklis

REGULIUOJAMOS STAKTOS REGULIAVIMO INTERVALAS

6 cm apvadas/8 cm apvadas

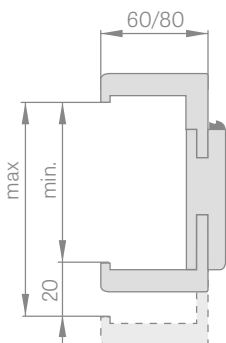

MEDINIS REGULIUOJAMAS SLENKSTIS

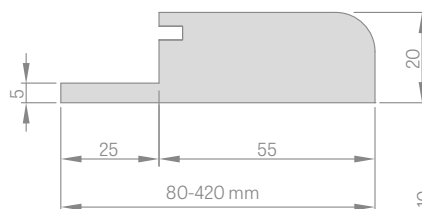

FIKSUOTA STAKTA

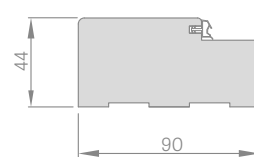

APVADAS

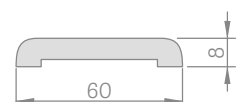

KAMPUKAS

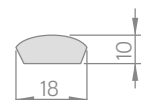

NAUJIENA
8 cm KAMPINIS APVADAS
 su spaustukais
 spaustukas (rinkinyje 8 vnt.)

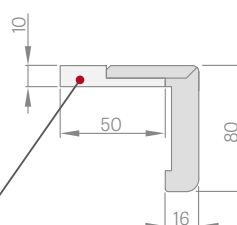

FIKSUOTŲ IR REGULIUOTŲ STAKTŲ KAINA

Reguliavimo intervalas mn.-maks. (mm)	
1 elementas	80-100
	100-120
	120-140
	140-160
	160-180
	180-200
	200-220
2 elementai	220-240
	240-260
	260-280
	260-300
	280-300
	300-320
	320-340
3 elementai	340-360
	360-380
	380-400
	400-420

FIKSUOTAS KIETMEDŽIO SLENKSTIS (BESPALVIS LAKAS) 55mm



- Pasiūlyme JUODAS PREMIUM dekoras **NAUJIENA** tik reguliuojamoje staktoje ir 8 cm apvade.
- Reguliuojamą staktą jungti 90 laipsnių kampu galima tik su 8 cm apvadu.
Už papildomą mokestį jungimas 90 laipsnių kampu
- Elektromagnetinė sklendė
- Sutvirtinta pritrauktuvui įrengti reguliuojamoje staktoje
- Kampinis apvadas su spaustukais **NAUJIENA** (Kampinis apvadas su spaustukais leidžia padidinti reguliavimo intervalą 20 mm)
- Apvadas ir kampukas - kaina 149 p.



PLIENINĖS STAKTOS

HERSE SET, HERSE LUX SET, HERSE MAX SET

HERSE SET PLIENINĖ REGULIUOJAMA STAKTA (GAUBIANTI SIENA)

suvirinta ir dažyta RAL 9010, 9016, 8003, 8017, 7016, 7047, 1001

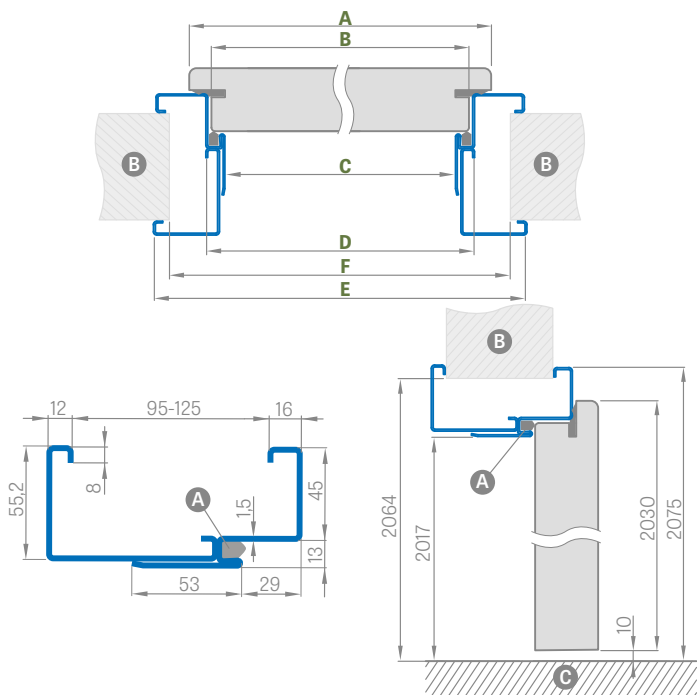

Durų plotis	A	B	C	D	E	F
„80N“	804	777	761	787	877	855
„80“	844	817	801	827	917	895
„90“	944	917	901	927	1017	995
„100“ ¹⁾	1044	1017	1001	1027	1117	1095

Reguliavimo intervalas min.-maks. (mm)

95-125
125-155
155-185
185-215
215-245
245-275
275-305

DIDELĖ KAMPINĖ PLIENINĖ STAKTA HERSE SET

suvirinta ir dažyta RAL 9010, 9016, 8003, 8017, 7016, 7047

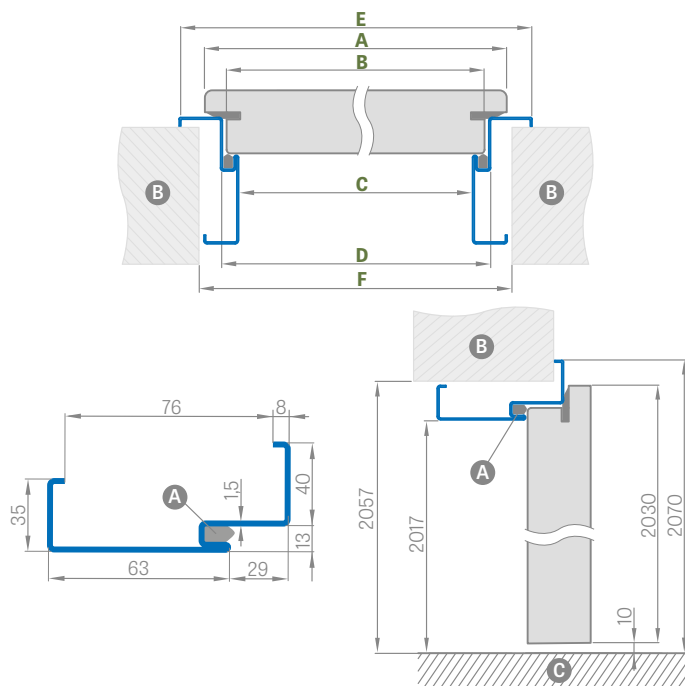

Durų plotis	A	B	C	D	E	F
„80N“	804	777	761	787	867	841
„80“	844	817	801	827	907	881
„90“	944	917	901	927	1007	981
„100“ ¹⁾	1044	1017	1001	1027	1107	1081

KAMPINĖS STAKTOS TVIRTINIMAS

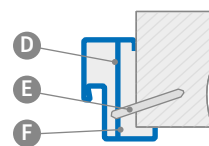

- A – tarpiklis
- B – siena
- C – grindys
- D – montажinis inkaras
- E – skečiamasis kaištis
- F – montажinės putos

PRIEDAI UŽ PAPILDOMĄ MOKESTĮ

„100“ didelė kampinė stakta

elektromagnetinė sklendė

sutvirtinta pritrauktuvui įrengti

nerūdijančio plieno slenkstis

cinkuotos skardos

netipinis RAL (neapima intensyvių, perlamutrinių ir metalinių spalvų)

RAL



RAL 9010

RAL 9016

RAL 8003

RAL 8017

RAL 7016

RAL 7047

RAL 1001

¹⁾ išskyrus HERSE SET MAX

LEDA EI30, EI60

NAUJIENA



HALSPAN TECHNOLOGIJOS PRIEŠGAISRINĖS VIDAUS ĮĖJIMO DURYS



LEDA

stiklinimas
3 tipas

stiklinimas
4 tipas

stiklinimas
5 tipas

stiklinimas
6 tipas

stiklinimas
7 tipas

stiklinimas
8 tipas

intarsija
LUX 101

intarsija
LUX 102

VARČIA SU PLIENINE REGULIUOJAMA PRIEŠGAISRINE (GAUBIANČIĄ SIENĄ) STAKTA

Reguliavimo intervalas min.-maks. (mm)

95-125
125-155
155-185
185-215
215-245
245-275
275-305

GREKO



FINISH



CPL



PREMIUM

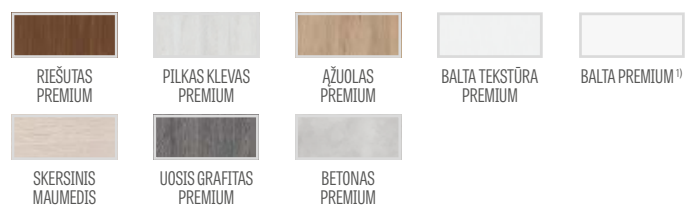

¹⁾ baltas, lygus laminatas, dažyto paviršiaus imitacija, ²⁾ pardavime nuo 2020.05.01

LEDA EI30, EI60

HALSPAN TECHNOLOGIJOS PRIEŠGAISRINĖS VIDAUS ĮĖJIMO DURYS



BENDROJI INFORMACIJA

Priešgaisrinės, nelaidžios dūmams ir triukšmui – šios savybės užtikrinamos tik tada, jeigu durys montuojamas visas komplektas: priešgaisrinė durų varčia (su tarpikliais, spyna, vyriais, nuleidžiamu slenksčiu), stakta, pritrauktuvai, cilindras ir rankena, kurie atitinka Lenkijos standarto reikalavimus.

HALSPAN sistemos durų su nuleidžiamu slenksčiu garso izoliacija pagal PN-B-02151-03:1999 yra $R_w = 32$ dB

Varčias parduodame tik su medine arba plienine stakta.

KONSTRUKCIJA

- EI30 tipas užpildytas specialiąja 44 mm storio, o EI60 – 54 mm storio HALSPAN plokšte
- EI30 bendrasis varčios storis 50 mm, EI60 – 60 mm
- spygliuočių rėmas
- priešgaisrinis ir brinkstantis dūmų nepraleidžiantis tarpiklis nusileidžiantis slenkstis
- skaidrus ugniai atsparus stiklas, stiklo plotis yra pastovus (nepriklausomas) nuo varčios pločio.

APDAILA

- varčios briauna atlikta STANDARD technologijoje (CPL 0,2 ir 0,7 laminatuose, faneruota su ABS kraštu tik varčios spalvos)
- intarpai (intarsija) spalva šlifuotas metalas, 8 mm pločio lygiai su varčios plokštuma, iš abiejų varčios pusių **NAUJIENA**
- briauna faneruota su varčios paviršiaus spalvos kraštu arba pasirinktinai lygia juoda spalva (skersinio maumedžio dekore briauna juoda su skersine struktūra) **NAUJIENA**
- šoninės ir viršutinės plokštės, priklijuotos prie sienos (tik iš apdailai su 8 cm spaustuku) - prieinamos tik po individualaus įvertinimo **NAUJIENA**

FURNITŪRA

- keturi sidabriniai vyriai 16 su 3D reguliavimu trijose plokštumose
- spyna su patentuotu cilindru
- pritrauktuvai už papildomą mokestį

STAKTOS

- medinė priešgaisrinė fiksuota stakta
- priešgaisrinis tarpiklis
- reguliuojamas spragtukas
- plieninė reguliuojama, didelė kampinė arba fiksuota suvirinta RAL 9010, 8003, 8017, 7035, 7016, 1005
- Fiksuota stakta gaminama iš 1,5 mm juodosios skardos, dažoma AL spalvos milteliniais dažais, kampuose su priešgaisrinio tarpikliu ir sutvirtinta pritrauktuvui įrengti.

PRIEDAI UŽ PAPILDOMĄ MOKESTĮ

priešgaisrinis alkūninis pritrauktuvai

priešgaisrinis bėginis pritrauktuvai (tik staktai be apdailos arba su kampinio apvado su spaustuku apdaila)

priešgaisrinės ventiliacijos grotelės

JOWISZ INOX rankena su cilindro dangteliu 115 p/

30/40 (EI30) arba 30/50 (EI60) cilindras

priešgaisrinė viršutinė spyna su skląščiu

briaunos apdaila juodos varčios

EI30 nuo 100 iki 460 apdaila ir EI60 nuo 120 iki 480 kas 40 mm apdaila dvivėrių durų apdaila

priešgaisrine elektromagnetine sklende (standartinė) 12/24V (netaikoma plieninei staktai)

netipinis plieninės staktos RAL (neapima intensyvių, perlamutrinų ir metalinių spalvų)

staktos atlikimas iš cinkuotos skardos

LUX101, LUX102 intarsija (dvipusė tik ant pilnavidurėje varčioje ir dvivėrėje varstomoje varčioje)

CPL 0,2 laminatas (durims be apdailos)

CPL 0,7 laminatas (durims be apdailos)

Kampinis apvadas su spaustukais ¹⁾ **NAUJIENA** (kampinis apvadas su spaustukais leidžia padidinti reguliavimo intervalą 20 mm)

¹⁾ Apdailoje kampinis apvadas su spaustukais kainoje.



LEDA EI30 ir EI60 priešgaisrinės varčios VIENVĖRĖS

FIKSUOTA MEDINĖ STAKTA

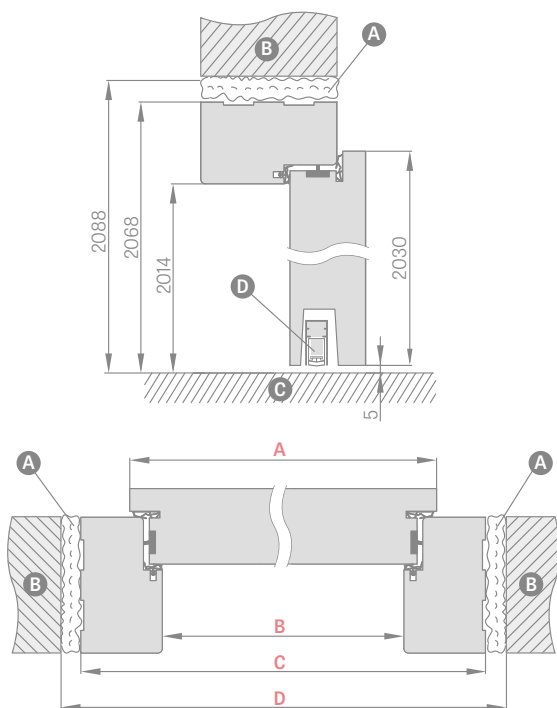

Durų plotis	A	B	C	D
„80“	860	817	925	955
„90“	960	917	1025	1055
„100“	1060	1017	1125	1155

- A** ugniai atsparios monta-
žinės putos
- B** siena
- C** grindys
- D** nusileidžiantis slenkstis

PRIEŠGAISRINĖS STAKTOS PJŪVIS SU SIENOS APDAILA IR KAMPINIŲ APVADU SU SPAUSTUKAIS

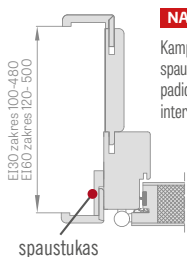

NAUJIENA
Kampinis apvasas su
spauستukas leidžia
padidinti reguliavimo
intervalą 20 mm.

spauستukas

8 cm KAMPINIS APVADAS su spauستukas

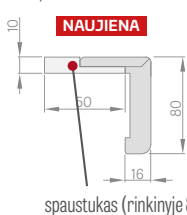

spauستukas (rinkinyje 8 vnt.)

PRIEŠGAISRINĖS STAKTOS PJŪVIS SU SIENOS APDAILA

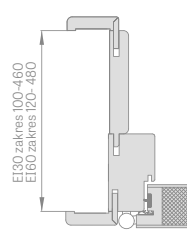

FIKSUOTOS PRIEŠGAIS- RINĖS STAKTOS PJŪVIS

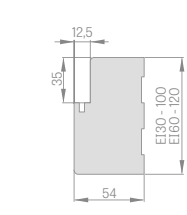

PRITRAUKTUVAS BĖGINIS ¹⁾



PRITRAUKTUVAS ALKŪNINIS



¹⁾ Bėginį pritrauktuvą naudoti tik fiksuotoms arba apdailai skirtoms staktoms su kampiniu apvadu su spauستukas

PLIENINĖ REGULIUOJAMA PRIEŠGAISRINĖ (GAUBIANTI SIENĄ) STAKTA

suvirinta ir dažyta RAL9010, 9016, 8003, 8017, 7016, 7047, 1001

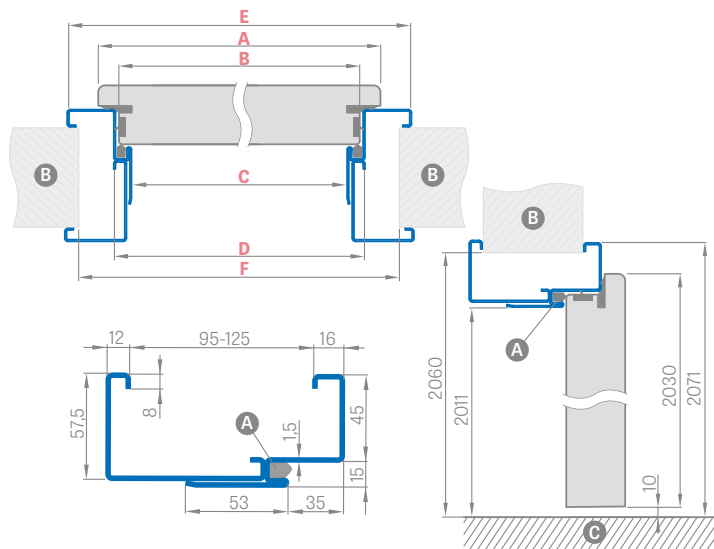

Durų plotis	A	B	C	D	E	F
„80“	860	834	813	843	933	910
„90“	960	934	913	943	1033	1010
„100“	1060	1034	1013	1043	1133	1110

DIDELĖ KAMPINĖ PRIEŠGAISRINĖ PLIENINĖ STAKTA

suvirinta ir dažyta RAL 9010, 9016, 8003, 8017, 7016, 7047, 1001

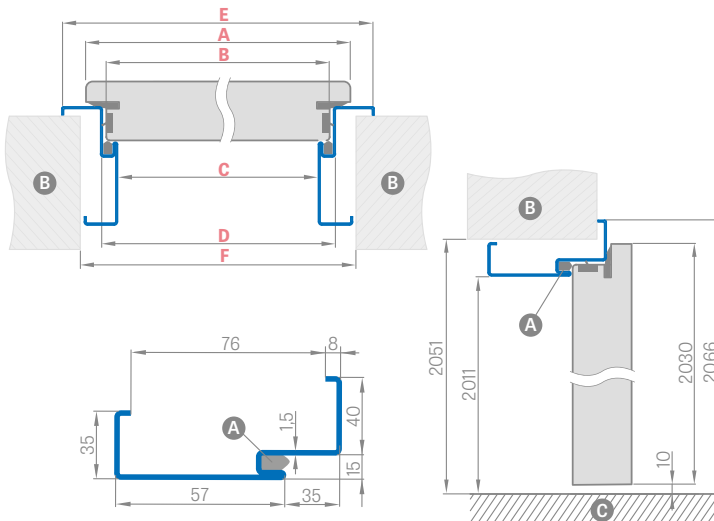

Durų plotis	A	B	C	D	E	F
„80“	860	834	813	843	923	890
„90“	960	934	913	943	1023	990
„100“	1060	1034	1013	1043	1123	1090

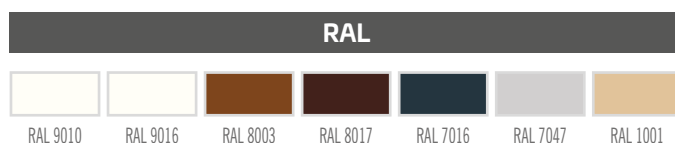



LEDA EI30 ir EI60 priešgaisrinės varčios DVIVĖRĖS

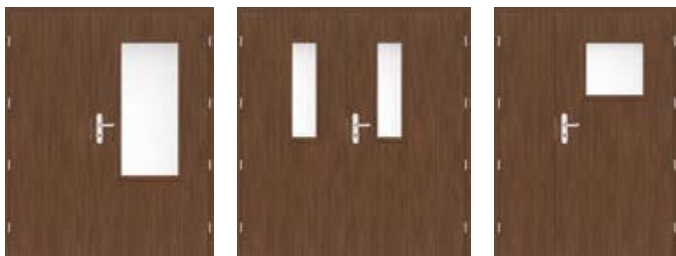

LEDA 3 „90”
+ nevarstoma varčia „60”

LEDA 6 „90”
+ nevarstoma varčia „80”

LEDA 4 „90”
+ priedėlis „40”

DVIVĖRĖS LEDA EI30 ir EI 60

- Dvivėrės durys gaminamos remiantis LEDA EI30 ir EI60 modeliais, turinčiais atitinkamas savybes: spalva, apdaila (STANDARD)
- Nevarstomų varčių rūšys:
 - „60”, „70”, „80” pločio pilnavidurės
 - „70” ir „80” pločio varčiose 5, 6, 7, 8 tipų stiklinimai
- „30”, „40” ir „50” pločio priedėliai ir kiekviename variante jis būna ir kaip visiškai lygi varčia;
- Nevarstoma varčia ir priedėlis turi sumontuotus durų skląščius ir užkabas, neturi uždarymo lentjuosčių.

GALIMI VARSTOMŲ VARČIŲ PLOČIAI PRIKLAUSOMAI NUO PRIEŠGAISRINIŲ DURŲ TIPO

LEDA LEDA 3 tipo stiklinimas LEDA 4 tipo stiklinimas LEDA 5 tipo stiklinimas
 EI30 EI60 80 90 100 EI30 90 100 EI30 EI60 90 100 EI30 80 90 100

LEDA 6 tipo stiklinimas LEDA 7 tipo stiklinimas LEDA 8 tipo stiklinimas
 EI30 EI60 80 90 100 EI30 80 90 100 EI30 EI60 80 90 100

DVIVĖRIŲ DURŲ KAINA

Sumą sudaro:

- varstoma varčia = vienvėrių pilnavidurių durų kaina ir visi galimi papildomi mokesčiai, kaip ir vienvėrių durų atveju
- nevarstoma varčia = 1500 PLN (neto) už pilnavidures durims plus galimi papildomi mokesčiai, kaip ir vienvėrių durų atveju

GALIMI VARČIŲ PLOČIAI

varstoma varčia 80 90 100 + nevarstoma varčia 60 70 80

varstoma varčia 80 90 100 + nevarstomi vientisi, lygūs priedėliai 30 40 50

	DVIVĖRĖS PRIEŠGAISRINĖS DURYS MEDINĖ STAKTA							
	„110”	„120”	„130”	„140”	„150”	„160”	„170”	„180”
varstomos varčios plotis	860	860 960	860 960 1060	860 960 1060	860 960 1060	860 960 1060	960 1060	1060
Nevarstomos varčios arba priedėlio plotis	347	447 347	547 447 347	647 547 447	747 647 547	847 747 647	847 747	847
Staktos pločio prošvaiva	1168	1268	1368	1468	1568	1668	1768	1868
Staktos išorinis plotis	1276	1376	1476	1576	1676	1776	1876	1976
Sienos angos plotis	1316	1416	1516	1616	1716	1816	1916	2016

PLIENINĖ REGULIUOJAMA PRIEŠGAISRINĖ (GAUBIANTI SIENĄ) STAKTA

suvirinta ir dažyta RAL 9010, 9016, 8003, 8017, 7016, 7047, 1001

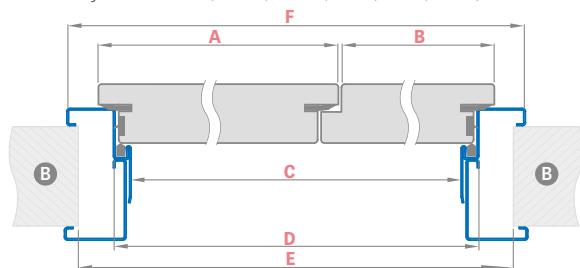

Durų plotis	A	B	C	D	E	F
„110”	860	347	1166	1196	1270	1287
„120”	860 960	447 347	1266	1296	1370	1387
„130”	860 960 1060	547 447 347	1366	1396	1470	1487
„140”	860 960 1060	647 547 447	1466	1496	1570	1587
„150”	860 960 1060	747 647 547	1566	1596	1670	1687
„160”	860 960 1060	847 747 647	1666	1696	1770	1787
„170”	960 1060	847 747	1766	1796	1870	1887
„180”	1060	847	1866	1896	1970	1987

DIDELĖ KAMPINĖ PRIEŠGAISRINĖ PLIENINĖ STAKTA

suvirinta ir dažyta RAL 9010, 9016, 8003, 8017, 7016, 7047, 1001

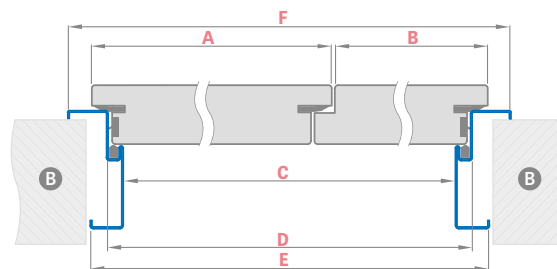

Durų plotis	A	B	C	D	E	F
„110”	860	347	1166	1196	1236	1276
„120”	860 960	447 347	1266	1296	1336	1376
„130”	860 960 1060	547 447 347	1366	1396	1436	1476
„140”	860 960 1060	647 547 447	1466	1496	1536	1576
„150”	860 960 1060	747 647 547	1566	1596	1636	1676
„160”	860 960 1060	847 747 647	1666	1696	1736	1776
„170”	960 1060	847 747	1766	1796	1836	1876
„180”	1060	847	1866	1896	1936	1976

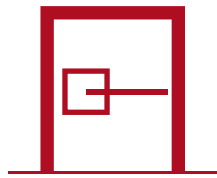

FURNITŪRA

SKYDINIŲ, RĒMINIŲ VARČIŲ RANKENOS

rankenos negalima naudoti skydinėms varčioms su uždedamąja stakta, žr. 146 p.

NAUJIENA

METAL-BUD LUNA KVADRATINĖ PREMIUM rankena

blizgus chromas, matinis šlifluotas chromas, blizgus žalvaris, juoda matinė

Metal-Bud

PRODUCENT KLAMEK



blizgus chromas



matinis šlifluotas chromas



blizgus žalvaris



matinė juoda



KLASĖS RANKENA
PREMIUM

METAL-BUD LUNA APVALI PREMIUM rankena

blizgus chromas, matinis šlifluotas chromas, blizgus žalvaris, juoda matinė

Metal-Bud

PRODUCENT KLAMEK



blizgus chromas



matinis šlifluotas chromas



blizgus žalvaris



matinė juoda



KLASĖS RANKENA
PREMIUM

SKYDINIŲ, RĖMINIŲ VARČIŲ RANKENOS

rankenos negalima naudoti skydinėms varčioms su uždedamąja stakta, žr. 146 p.

NAUJIENA

METAL-BUD CUBE SLIM rankena (6 mm st. dangtelis)

blizgus chromas, matinis šlifluotas chromas, blizgus žalvaris, juoda matinė



blizgus chromas



matinis šlifluotas chromas



blizgus žalvaris

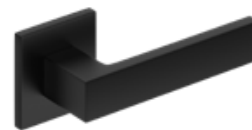

matinė juoda



KLASĖS RANKENA
PREMIUM

METAL-BUD CUBE rankena

blizgus chromas, matinis šlifluotas chromas, matinis šlifluotas nikelis, juoda matinė



blizgus chromas



matinis šlifluotas chromas



matinis šlifluotas Nikelis

NAUJIENA

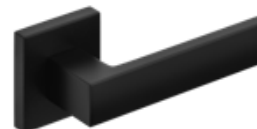

matinė juoda



KLASĖS RANKENA
PREMIUM

METAL-BUD CUBE PREMIUM rankena

blizgus chromas, matinis šlifluotas chromas, matinis šlifluotas nikelis, juoda matinė

Metal-Bud

PRODUCENT KLAMEK



blizgus chromas



matinis šlifluotas chromas



matinis šlifluotas Nikelis

NAUJIENA

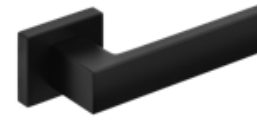

matinė juoda



KLASĖS RANKENA
PREMIUM

SKYDINIŲ, RĒMINIŲ VARČIŲ RANKENOS

rankenos negalima naudoti skydinėms varčioms su uždedamąja stakta, žr. 146 p.

NAUJIENA

KVADRATINĖ METAL-BUD BELLA SLIM rankena (6 mm st. dangtelis)

blizgus chromas, matinis šlifluotas chromas, blizgus žalvaris, juoda matinė



blizgus chromas



matinis šlifluotas chromas



blizgus žalvaris



matinė juoda

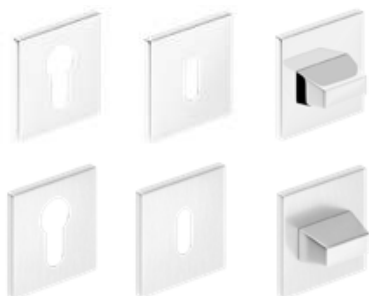

KLASĖS RANKENA
PREMIUM

NAUJIENA

METAL-BUD BELLA SLIM APVALI rankena (6 mm st. dangtelis)

blizgus chromas, matinis šlifluotas chromas, blizgus žalvaris, juoda matinė



blizgus chromas



matinis šlifluotas chromas



blizgus žalvaris



matinė juoda

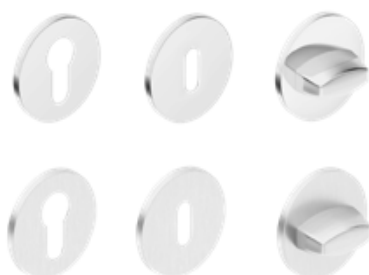

KLASĖS RANKENA
PREMIUM

METAL-BUD TREND rankena

nikelis satinas, grafitas / chromas, blizgus chromas



nikelis satinas



grafitas / chromas



blizgus chromas



SKYDINIŲ, RĖMINIŲ VARČIŲ RANKENOS

rankenos negalima naudoti skydinėms varčioms su uždedamąja stakta, žr. 146 p.

METAL-BUD DECO struktūrinė rankena

blizgus chromas, nikelis satinas

Metal-Bud

PRODUCENT KLAMEK



TAMSAUS AŽUOLO GREKO dekoras



JUODAS dekoras



BALTO GREKO dekoras



SONOMA GREKO dekoras



RIEŠUTO GREKO dekoras



AŽUOLO GREKO dekoras



SANREMO GREKO dekoras

METAL-BUD IBIZA rankena

blizgus chromas, nikelis satinas, grafitas / chromas, matinė balta, matinė juoda



blizgus chromas



grafitas / chromas



nikelis satinas



balta matinė



matinė juoda

METAL-BUD LINEA rankena blizgus chromas, nikelis satinas, grafitas/chromas



blizgus chromas



grafitas / chromas



nikelis satinas

DANGTELIS blizgus chromas, nikelis satinas, grafitas / chromas, matinė balta, matinė juoda **DECO, IBIZA, LINEA** modeliams



SKYDINIŲ, RĒMINIŲ VARČIŲ RANKENOS

rankenos negalima naudoti skydinėms varčioms su uždedamąja stakta, žr. 146 p.

METAL-BUD ERKADO rankenos

Metal-Bud

PRODUCENT KLAMEK

nerūdijantis plienas



SAPPHIRE INOX rankena



rankena METRO INOX



PROXIMA INOX KVADRATINĖ rankena



rankena TOPAZ INOX



rankena ONYX INOX



NOVA INOX KVADRATINĖ rankena



cilindro dangtelis



rakto dangtelis



tualetu durų suktukas



NOVA APVALI INOX rankena



rankena JOWISZ INOX



rankena ROMA INOX



cilindro dangtelis



rakto dangtelis



tualetu durų suktukas

METAL-BUD ERKADO rankena matinė juoda



matinė juoda TOPAZ rankena



cilindro dangtelis



rakto dangtelis



tualetu durų suktukas

METAL-BUD SIGMA ir DIANA rankenos

matinė juoda



SIGMA
matinė juoda



DIANA
matinė juoda

NAUJIENA



SKYDINIŲ, RĖMINIŲ VARČIŲ RANKENOS

rankenos negalima naudoti skydinėms varčioms su uždedamąja stakta, žr. 146 p.

METAL-BUD SYRIUSZ ir APVALI BLANKA rankena

Metal-Bud

PRODUCENT KLAMEK

matinė juoda



NAUJIENA

APVALI BLANKA rankena



cilindro dangtelis



rakto dangtelis



tualetu durų suktukas



juoda SYRIUSZ rankena



cilindro dangtelis



rakto dangtelis



tualetu durų suktukas

TUPAI 2275 Q rankenos

šlifluotas chromas, blizguotas chromas, juoda



blizguotas chromas



šlifluotas chromas



juoda



TUPAI 2275 RT rankenos

blizguotas chromas, šlifluotas chromas, juoda



blizguotas chromas



šlifluotas chromas



juoda



SKYDINIŲ, RĒMINIŲ VARČIŲ RANKENOS

rankenos negalima naudoti skydinėms varčioms su uždedamąja stakta, žr. 146 p.

GAMET rankena šlifuotas chromas, blizgus chromas



MISTICO rankena
blizgus chromas



MISTICO rankena
šlifuotas nikelis



rankena ERBA
šlifuotas nikelis



rankena ERBA
senovinis žalvaris



CASCADA rankena
šlifuotas nikelis



CASCADA rankena
senovinis žalvaris



SKYDINIŲ, RĒMINIŲ VARČIŲ RANKENOS SU ILGU DANGTELIU

rankenos negalima naudoti skydinėms varčioms su uždedamąja stakta, žr. 146 p.

(IŠSKYRUS BLANKA rankeną) Rankenos su ilgu dangteliu nenaudojamos lygiabriaunėms durims (122 p.)

NAUJIENA

METAL-BUD JOWISZ INOX rankena su ilgu dangteliu

DURŲ RANKENA, PATVIRTINTA NAUDOTI LEDA E130 IR E160 PRIEŠGAISRINĖSE IR ĮĖJIMO DURyse

Metal-Bud

PRODUCENT KLAMEK

investicinis nerūdijantis plienas



rankena JOWISZ INOX
rakto dangtelis



rankena JOWISZ INOX
tualetu durų suktukas



rankena JOWISZ INOX
cilindro dangtelis



rankena JOWISZ INOX
dangtelis, įleidžiama spyna

SKYDINIŲ, RĒMINIŲ VARČIŲ RANKENOS SU ILGU DANGTELIU

rankenos negalima naudoti skydinėms varčioms su uždedamąja stakta, žr. 146 p.
(IŠSKYRUS BLANKA rankeną) Rankenos su ilgu dangteliu nenaudojamos lygiabriaunėms durims (122 p.)

METAL-BUD ASTRA ir BLANKA rankenos

– BLANKA rankeną rekomenduojame naudoti skydinėms varčioms su uždedamąja stakta, žr. 142 p.

Metal-Bud

PRODUCENT KLAMEK

nikelis, patina, chromas / satinas, m



rankena ASTRA
nikelis, patina
rakto dangtelis

rankena BLANKA
chromas / satinas,
patina, matinė
juoda
rakto dangtelis

ASTRA rankena nikelis ir
BLANKA chromas/satinas, patina, matinė juoda
tualetų durų suktukas

ASTRA rankena nikelis ir
BLANKA chromas/satinas, patina, matinė juoda
cilindro dangtelis

ASTRA rankena nikelis ir
BLANKA chromas/satinas, patina, matinė juoda
dangtelis, įleidžiama spyna

METAL-BUD TOPAZ INOX rankena su ilgu dangteliu nerūdijantis plienas



rankena TOPAZ INOX
rakto dangtelis

rankena TOPAZ INOX
tualetų durų suktukas

rankena TOPAZ INOX
cilindro dangtelis

rankena TOPAZ INOX
dangtelis, įleidžiama spyna

HERSE SET, HERSE LUX SET, HERSE MAX SET VARČIŲ RANKENOS

METAL-BUD ERKADO BONN ir ESSEN rankenos



inox plus

patina

juoda

nikelis satinas

patina

NAUJIENA

matinė juoda

BONN rankena
BONN rozetė

juoda BONN rankena
Juoda BONN rozetė

ESSEN rankena
ESSEN rozetė

ĮDĖKLAI



cilindras
spalva nikelis satinas



cilindras su rankena-burbulu
spalva nikelis satinas

Cilindrai su vieno rakto 30/45 + 30G/45 sistema
išorėn atidaromos durys

Cilindrai su vieno rakto 30/45 + 30/45G sistema
vidun atidaromos durys

CILINDRAS	CILINDRAS SU SUKTUKU
dydis	dydis
26/36	G30/40
30/30	G40/30
30/45	G30/50
30/50	G50/30
	30/45G
	30G/45



TECHNINĖ INFORMACIJA

DURŲ ATIDARYMO KRYPTYS

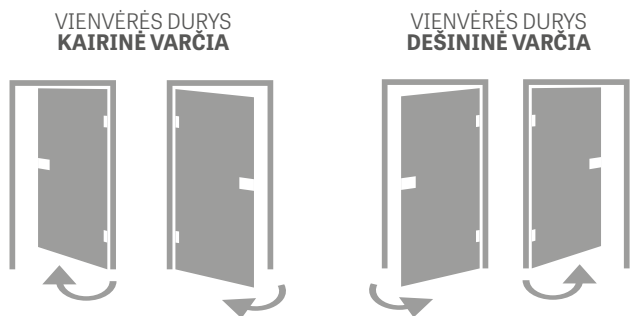

UŽLAIDINĖS, LYGIABRIAUNĖS, REVERSINĖS DURYS

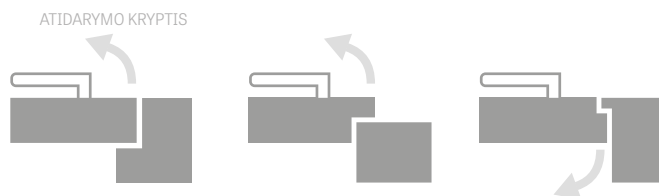

DVIVĖRĖS DURYS

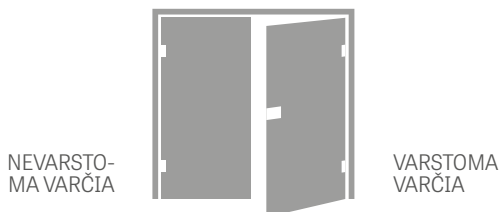

STAKTOS JUNGIMAS



KAIP PARINKTI CILINDRĄ

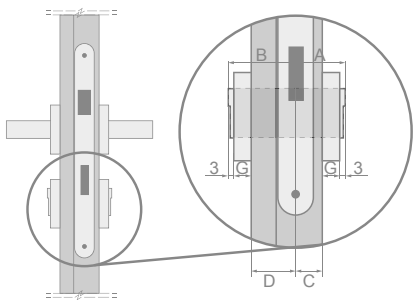

Skydinių ir rėminių durų (40 mm) cilindro dydžio skaičiavimo pavyzdys, kai dangtelio storis $G = 7$ mm

$$A/B = (C + G + 3) / (D + G + 3)$$

$$A/B = (15 + 7 + 3) / (25 + 7 + 3)$$

$$A/B = 25/35$$

KAIP APSKAIČIUOTI DURŲ KAINA

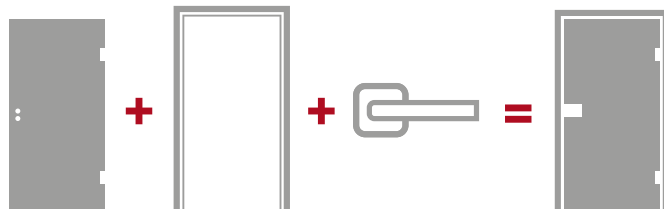

GALIMI SPRENDIMAI (123-134 p.)

- vienvėrės sieninės stumdomosios sistemos



- dvivėrės sieninės stumdomosios sistemos



- vienvėrės į sieną įstumiamos sistemos



- dvivėrės į sieną įstumiamos sistemos

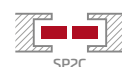

- Papildomoji sistema ZN1



- Papildomoji sistema ZN2



- dvivėrės durys



Durų tipas	Varčios storis	Spynos įstatymo duryse proporcija (C/D)	Rekomenduojamas cilindro dydis (A/B)
skydinės ir rėminės (užlaidinės)	40 mm	15/25	26/36
skydinės ir rėminės (lygiabriaunės)	40 mm	20/20	30/30
HERSE	46 mm	15/31	30/45
LEDA EI 30	50 mm	19/31	30/40
LEDA EI 60	60 mm	19/41	30/50
FORTECA RC2 ir RC3	46 mm	20/26	30/40

* Rekomenduojamas cilindro dydis, kai dangtelio storis 7 mm ir tarpas nuo 2 mm iki 4 mm

DEKORO TIPAI

FINISH

FINISH laminatas – tai impregnuota plėvelė, kuri spausdinama, vėliau apsaugoma reikiamų savybių turinčiu laku. Naudojant papildomus apdailos sluoksnius pagerėja paviršiaus atsparumas.

GREKO

GREKO laminatas – irgi impregnuota plėvelė, kuri spausdinama, vėliau apsaugoma reikiamų savybių turinčiu laku. Naudojant papildomus apdailos sluoksnius pagerėja paviršiaus atsparumas ir produkto lankstumas. Lako sudėtyje esantis silikonas pagerina plėvelės atsparumą vandeniui.

GREKO laminatas gaminamas aukšto tankio japoniško grunto, į kurį nededama dervų, pagrindu. Ši plėvelė yra ekologiška, nekenkia sveikatai, žmonėms ir aplinkai gamybos procese, naudojant ir utilizuojant. Sudėtyje nėra formaldehido ir kitų kenksmingų medžiagų.

GREKO plėvelė iš kitų išskiria unikalūs raštai. Pasižymi aukšta paviršiaus su natūralios medienos (3D) efektu kokybe. Dekoras beveik visiškai primena medieną.

PREMIUM

PREMIUM laminatas – produktas polipropileno (PP), t. y. labai atsparios dilimui ir įbrėžimams medžiagos, pasižyminčios puikomis vaizdinėmis savybėmis, pagrindu. Suteikia durų varčioms prabangos ir individualumo, tiksliai atkartoja natūralią medieną.

PREMIUM laminatas ne tik puikiai atrodo, bet ir yra funkcionalus, nes yra ypač atsparus įbrėžimams, sunkiai dega ir apsaugotas nuo dilimo.

Šios savybės lemia, kad PREMIUM serijos produktai ilgus metus nekelia jokių eksploatacinių problemų, net jeigu naudojami sudėtingomis sąlygomis.

ST CPL, CPL 0,2 ir CPL 0,7

CPL ST laminatą sudaro dervose impregnuotas dekoratyvinis ir lankstumo suteikiantis apatinis sluoksnielis. Laminuojant viršutinis (dervų) sluoksnielis sukietinamas ir pasidaro labai atsparus įbrėžimams ir pratyrimams. Šis laminatas pasižymi labai geru atsparumu smūgiams, dilimui, įbrėžimams, aukštai temperatūrai ir UV spinduliams.

Šia medžiaga padengtas duris galima naudoti vadinamosiose sudėtingose patalpose [kurias gali veikti aukšta temperatūra, drėgmė ar kurios eksploatuojamas smarkiau nei vidutiniškai]. Laminato storis apie: ST CPL - 0,15 mm, CPL 0,2 - 0,2 mm ir CPL 0,7 - 0,7 mm. Dėl išskirtinio kietumo CPL 0,7 laminatas naudojamas tik varčios plokštumoje. CPL 0,2 ir CPL 0,7 laminatais padengtos varčios briaunos faneruotos su labai stipria PCV, vad. ABS medžiaga.

UV LAKAS

BALTOS TITANO UV spalvos durų paviršius dažytas kelis kartus naujovišku UV technologijoje kietinamu laku.

Pirmoje fazėje plokšti paviršiai yra apsaugoti specialia gruntuojančia membrana, po to du kartus dažomi pasaulinio lygio dažais ir kietinami UV spinduliais.

Dėl technologinių priežasčių frezuoti paviršiai negali būti apsaugoti membrana, todėl jie tris kartus dažomi ir kietinami UV spinduliais.

Automatinis dažymas (be žmogaus įsikišimo) po skenavimo suteikia puikią paviršiaus kokybę, o kietinant laką naudojant naujausią ultravioletinį (UV) kietėjimo metodą, gaunamas labai didelis mechaninis atsparumas.

BRIAUNŲ APDAILOS VARIANTAI

SOFT BRIAUNA



SOFT varčios neturi aštrių briaunų, todėl atrodo estetiškai ir naujoviškai. Varčios dengiamos atsparesniu įbrėžimams laminatu, todėl smarkiai pagerėja jų eksploatacinis atsparumas.

SOFT varčių laminatas jungiamas dviejose brėžinyje nurodytose vietose (išskyrus SNIEGO BALTA GREKO dekorą, kai laminatas jungiamas išdrožos viduje).



STANDARD BRIAUNA



Plokščias paviršius apklijuojamas 0,15 mm storio CPL ST, polipropileno PREMIUM, GREKO laminatu arba FINISH plėvele.

STANDARD technologijos varčia turi aštrias briaunas, kuriose viršutinė plokštė jungiama su briaunų laminatu (žr. brėžinį). CPL 0,2 ir CPL 0,7 laminatuose naudojama labai stipri PCV, vad. ABS fanera. Be to, laminatas jungiamas vienodai ir varčiose be išdrožų, ir stumdomosiose, ir lygiabriaunėse sistemose.



METALINIAI VYRIŲ DANGTELIAI

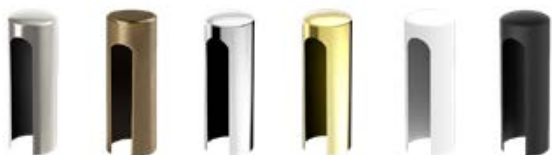

šlifluotas nikelis, patina, blizgus chromas, blizgus žalvaris, balta matinė ir juoda matinė

Dangtelių dydžiai:

- HERSE SET tipo durims – vidinis skersmuo 16 mm
- skydinėms ir rėminėms durims – vidinis skersmuo 15 mm
- ilgis 47 mm

VENTILIACIJA

Nėra galimybės padaryti įpjovą sieninės stumdomosios ir į sieną įstumiamos sistemų varčioje be išdrošos.

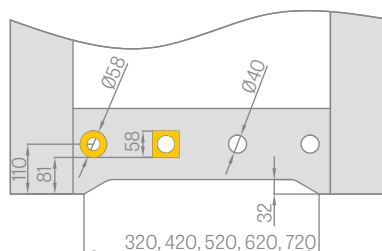

VENTILIACIJA



FINISH spalvų grupės plastikinės įvorės



STILE rėminių durų medienos imitacijos GREKO, PREMIUM ir CPL dekoru grupės plastikinės įvorės



Kvadratinės ir apvalios metalinės įvorės



Grotelės

VARČIŲ TRUMPINIMAS

Yra galimybė trumpinti varčias pagal Lenkos standartą, savo nuožiūra, daugiausia iki 50 mm arba iki 80 mm HERSE SET serijos varčias (jeigu nesutrumpintos gamykloje) ir skydines varčias, jeigu gamykloje sumontuotas papildomas apatinis skersinis. (DĖMESIO: negalima trumpinti FRAGI varčių, dvivėrių ir priešgaisrinių durų, stumdomųjų sistemų varčių be išdrošų, GRAF stiklinių durų, FORTECA RC2 ir FORTECA RC3 apsauginių nuo įsilaužimo durų, taip pat rėminių varčių pagal Čekijos standartą).

Varčia, pagamina pagal Čekijos standartą yra 47 mm žemesnės už pagamintas pagal Lenkijos standartą.

STANDARTINIS STIKLINIMAS „AVERSAS“

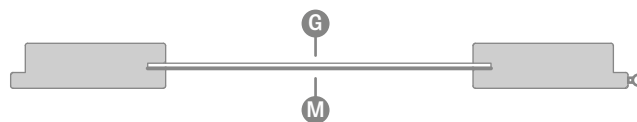

STIKLINIMAS PAGAL UŽSAKYMĄ „REVERSAS“

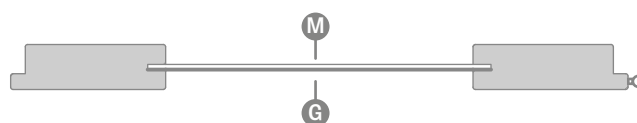

G lygi pusė; M matinė pusė su dekoracija

KLIJUOTAS, MATINIS ir JUODAS VSG 221, 331, 441 STIKLAS

STILE rėminėms durims

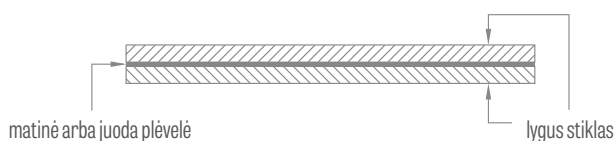

DURŲ PAVIRŠIAUS VALYMO, ATNAUJINIMO IR REGENERAVIMO RINKINYS OTTIMO



2 x 250 ml

ELEKTROMAGNETINĖ SKLENDĖ

(gali būti montuojamas užlandinių varčių fiksuojuose ir reguliuojamoje staktose, žr. 149-150 p., bet nenaudojamas GRAF stiklinių ir dvivėrių durų staktoms)



Galimi elektromagnetinės sklendės tipai:

- 12 V pagrindinis
- 24 V pagrindinis
- 12 V su jungikliu
- 24 V su jungikliu
- 24 V su jungikliu
- 12 V reversinis
- 24 V reversinis

PAGRINDINIS SU JUNGIKLIU

- visą laiką uždarytas, atidaromas įjungus įtampą
- veikia kaip pagrindinis, bet gali būti išjungiamas pasukus sklęstį.

REVERSINIS

- įjungus įtampą uždaromas, išjungus įtampą atidaromas.

Priešgaisrinėse duryse negalima naudoti reversinės elektromagnetinės sklendės ir elektromagnetinės sklendės su jungikliu.

FURNITŪRA

SPYNOS SU SKLĄŠČIU



1. Užlandinių varčių raktu rakinamos, tualetu ir su cilindru spygnos su skląščiu tarpas yra 72 mm.

2. Lygiabriaunių ir reversinių varčių magnetinio užrakto tarpas yra atitinkamai:

- rakinamo raktu ir tualetu – 90 mm
- su cilindru – 85 mm

Tualetu užraktų anga suktukui tai kvadratas, kurio šonas:

- Lenkijos standarte: 4 mm
- Čekijos standarte 6 mm

LYGIABRIAUNIŲ VARČIŲ STAKTOS TVIRTINIMAS INKARAIŠ

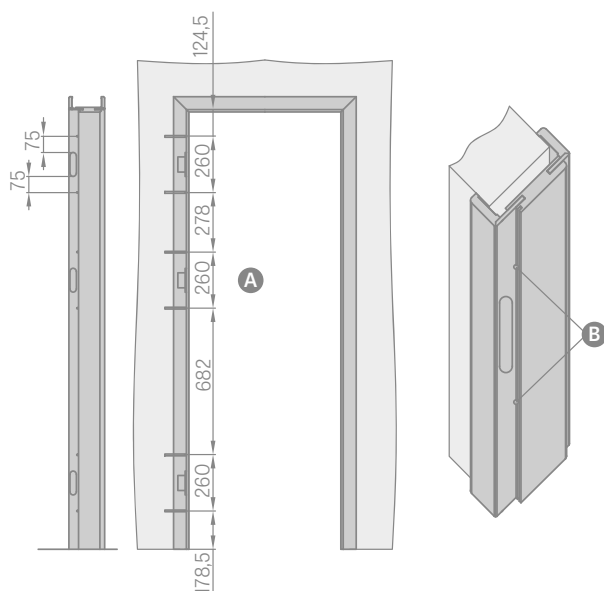

- A** Išgręžti skylės mažiausia 80 mm ilgio x \varnothing 6 mm metaliniams varžtams.
 - B** Montuojant staktą, be montažinių putų, vyrių pusėje būtina naudoti montažinius inkarus.
- Skyles varžtams po tarpikliu išgręžti taip, kad tarpiklis uždengtų varžtus.

LYGIABRIAUNIŲ DURŲ FURNITŪRA

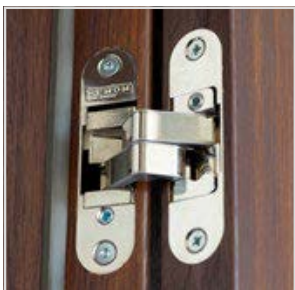

paslėptas vyris



magnetinis užraktas



reguliuojamas magnetinio užrakto sklęstis



varčia ir stakta vienoje plokštumoje



STUMDOMOJI SISTEMA

SIENINĖ

SIENINĖ STUMDOMOJI SISTEMA:

VIENVĖRĖS SP1Nz (su užraktu)	
VIENVĖRĖS SP1Nb (be užrakto)	
DVIVĖRĖS SP2N	

Sistemų nėra su CPL0,2 ir CPL0,7 laminatais

Kaina apima:

Aliuminio bėgelis su varčios spalvos apdaila ir atmušu, kurio ilgis:

- 210 cm „100“ varčiai
- 200 cm „90“ varčiai
- 180 cm „80“ varčiai
- 150 cm „70“, „60“ varčioms

Galimos sieninių stumdomųjų sistemų konfigūracijos:

- bėgelis su apdaila ir atmušu su tarpikliu (tik SP1Nz ir SP1Nb)
- bėgelis su apdaila ir sienos apdailos stakta (tik SP2N)
- bėgelis su apdaila ir atmušu + sienos apdailos stakta (tik SP1Nz ir SP1Nb)
- bėgelis su apdaila ir atmušu su tarpikliu + sienos apdailos stakta (tik SP1Nz ir SP1Nb)

Nėra galimybės padaryti įpjovą sieninės stumdomosios sistemos varčioje be išdrožos.

PRIEDAI UŽ PAPILDOMĄ MOKESTĮ

tunelio tipo reguliuojama stakta už reguliuojamos staktos kainą

spyna su kabliu ir furnitūra
tik vienvėrei sistemai

ovali arba apvali rankenėlė: blizgus chromas, šlifluotas chromas, blizgus žalvaris, juoda matinė; komplekte yra du vienetai rankenėlių

sinchronizatorius
vienu metu abi varčios atidaromos arba uždaromos tik viena varčia; tik SP2N

lėtintuvas
varčia savaime lėtėja baigiamojoje uždarymo fazėje
tik SP1Nz ir SP1Nb

APVALIOS, OVALIOS RANKENĖLĖS

blizgus chromas, šlifluotas chromas, blizgus žalvaris, juoda matinė



RAKTU RAKINAMOS SPYNOS SU KABLIU

blizgus chromas,
šlifluotas chromas,
blizgus žalvaris,
matinė juoda

Raktas – tik sidabrinės spalvos

Raktų rakinamos spynos su kabliu komplekte yra dvi pasirinkamos rankenėlės





SIENINĖ STUMDOMOJI SISTEMA

SU STAKTOS APDAILA

SP1Nz arba SP1Nb (kairinė averso versija)

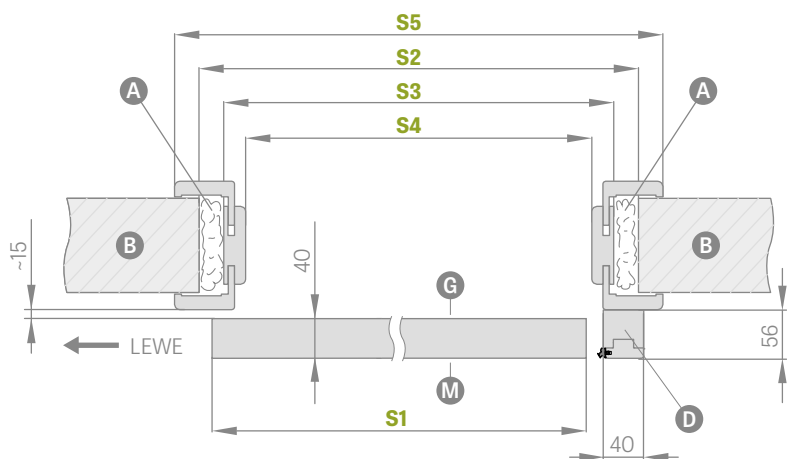

SP2N (averso versija)

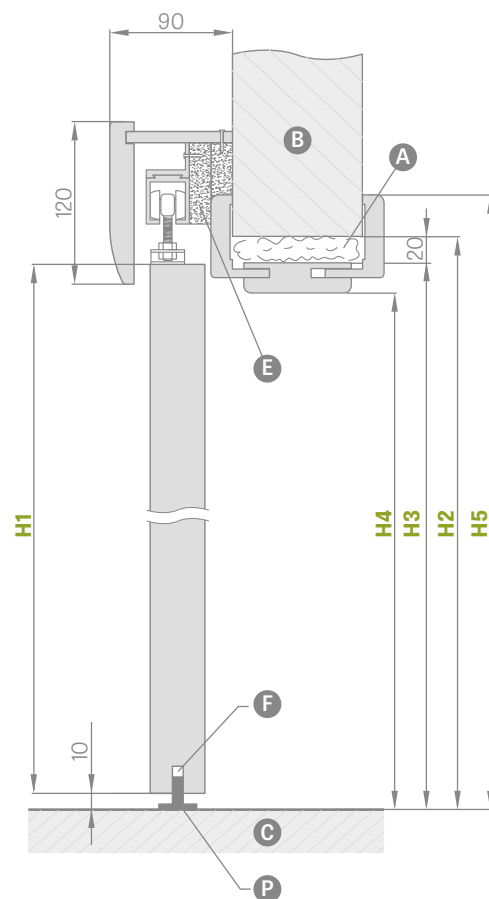
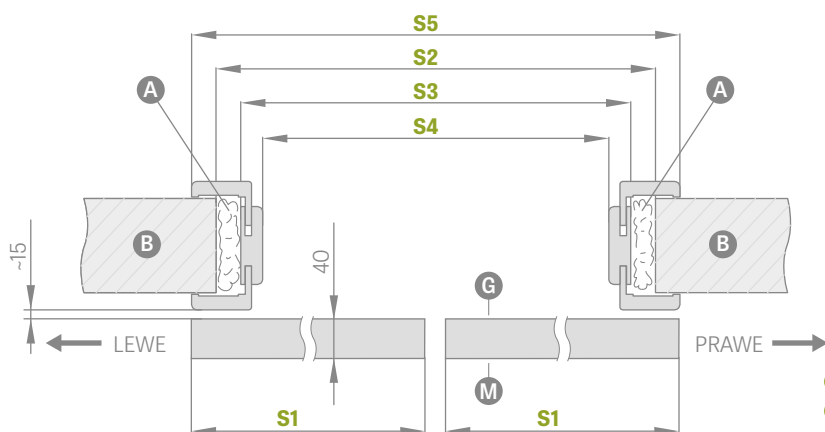

- A** – putos
- C** – grindys
- E** – distancinės lentjuostės
- G** – lygi stiklo pusė
- M** – matinė stiklo pusė
- B** – siena
- D** – atmušo sija
- F** – frezavimas fiksuoti
- P** – grindinis fiksuoti

SIENINĖ STUMDOMOJI SISTEMA SU STAKTOS APDAILA

VIENVĖRĖS DURYS

DVIVĖRĖS DURYS

		,60"	,70"	,80"	,90"	,100"	,60" x 2	,70" x 2	,80" x 2	,90" x 2	,100" x 2
S1	Varčios plotis	644	744	844	944	1044	1288	1488	1688	1888	2088
S2	Sienos angos plotis	688	788	888	988	1088	1288	1488	1688	1888	2088
S3	Staktos išorinis plotis	648	748	848	948	1048	1248	1448	1648	1848	2048
S4	Staktos pločio prošvaiva	604	704	804	904	1004	1204	1404	1604	1804	2004
S5	Staktos dengiamasis plotis 6 cm apvadas/8 cm apvadas	746/ 786	846/ 886	946/ 986	1046/ 1086	1146/ 1186	1346/ 1386	1546/ 1586	1746/ 1786	1946/ 1986	2146/ nėra
H1	Varčios aukštis	2030	2030	2030	2030	2030	2030	2030	2030	2030	2030
H2	Sienos angos aukštis	2060	2060	2060	2060	2060	2060	2060	2060	2060	2060
H3	Staktos išorinis aukštis	2040	2040	2040	2040	2040	2040	2040	2040	2040	2040
H4	Staktos aukščio prošvaiva	2018	2018	2018	2018	2018	2018	2018	2018	2018	2018
H5	Staktos dengiamasis aukštis 6 cm apvadas/8cm apvadas	2089/ 2109	2089/ 2109	2089/ 2109	2089/ 2109	2089/ 2109	2089/ 2109	2089/ 2109	2089/ 2109	2089/ 2109	2089/ nėra



SIENINĖ STUMDOMOJI SISTEMA

BE STAKTOS APDAILOS

SP1Nz arba SP1Nb (kairinė reverso versija)

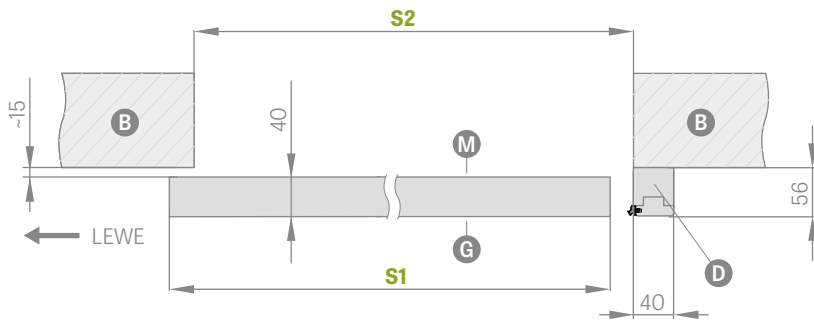

SP2N (reverso versija)

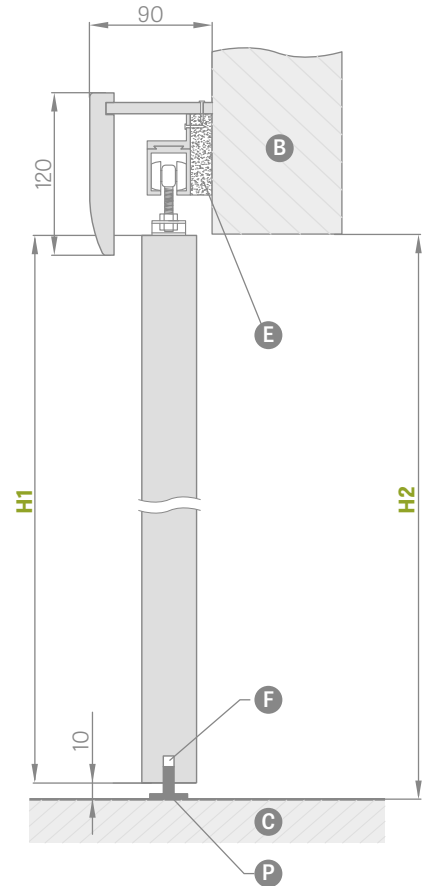
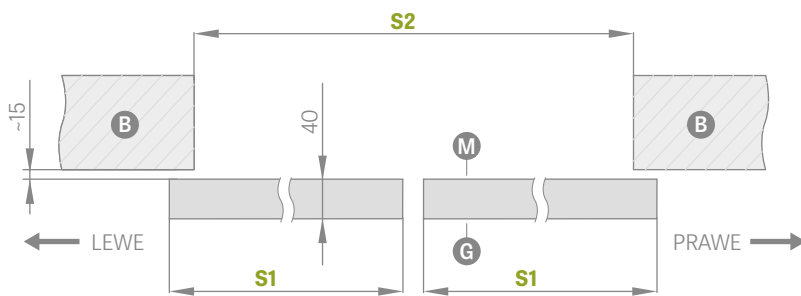

- B** – siena
- D** – atmušo sija
- F** – grindinis fiksatorius
- P** – grindinis fiksatorius
- C** – grindys
- E** – distancinės lentjuostės
- G** – lygi stiklo pusė
- M** – matinė stiklo pusė

SIENINĖ STUMDOMOJI SISTEMA BE STAKTOS APDAILOS

		VIENVĖRĖS DURYS					DVIVĖRĖS DURYS				
		„60“	„70“	„80“	„90“	„100“	„60“ x 2	„70“ x 2	„80“ x 2	„90“ x 2	„100“ x 2
S1	Varčios plotis	644	744	844	944	1044	1288	1488	1688	1888	2088
S2	Sienos angos plotis	602	702	802	902	1002	1202	1402	1602	1802	2002
H1	Varčios aukštis	2030	2030	2030	2030	2030	2030	2030	2030	2030	2030
H2	Sienos angos aukštis	2020	2020	2020	2020	2020	2020	2020	2020	2020	2020



SIENINĖ STUMDOMOJI SISTEMA

LOFT tipas



LOFT varčia
AŽUOLO ST CPL dekoras, apvali rankenėlė

LOFT tipo sieninė stumdomoji sistema yra juodos spalvos, komplektuojama su LOFT tipo visa varčia. LOFT tipo varčia standartiškai stabilizuojama koriniu arba už papildomą mokestį pilnavidurės plokštės užpildu. Varčia su technologijos be išdrožos briauna. Sistema skirta baigtai įrengti angai, nėra apdailos. Sistemos komplektą sudaro: LOFT stumdomoji sistema + LOFT varčia + rankenėlė + vienpusis arba dvipusis uždarytuvas

LOFT stumdomoji sistema

ovali arba apvali rankenėlė, juoda matinė

pilnavidurės plokštės užpildas

apvalios arba kvadratinės metalinės įvorės (4 vnt.); apdaila: juoda matinė

vienpusis uždarytuvas

briaunos apdaila juodos varčios

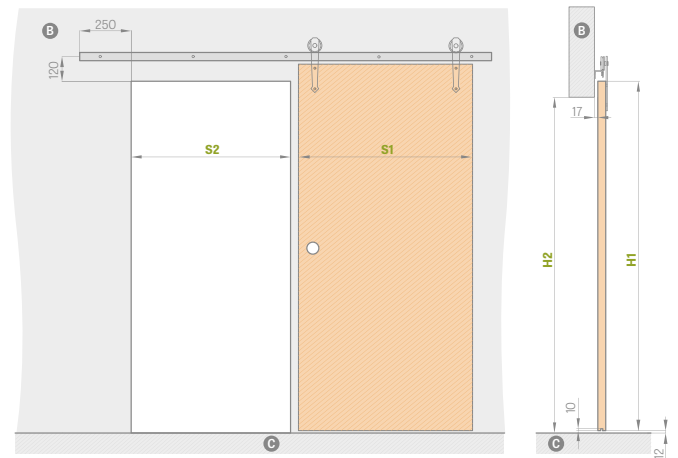

	„60”	„70”	„80”	„90”	„100”
S1 varčios plotis	644	744	844	944	1044
S2 angos sienoje plotis	574	674	774	874	974
H1 varčios aukštis	2150	2150	2150	2150	2150
H2 angos mūre aukštis	2082	2082	2082	2082	2082

B – siena C – grindys

LOFT tipo varčia

PREMIUM / CPL	CPL 0,2	BALTA TITANO UV LAKAS
---------------	---------	-----------------------



RANKENĖLĖS APVALIOS IR OVALIOS
matinė juoda



FIKSATORIAUS ILGIS:
- 200 cm „60”, „80” varčioms
- 250 cm „90”, „100” varčioms



¹⁾ baltas, lygus laminatas, dažyto paviršiaus imitacija, ²⁾ pardavime nuo 2020.05.01 ³⁾ išskyrus CPL 0,2



SIENINĖ STUMDOMOJI SISTEMA

MAGIC tipas

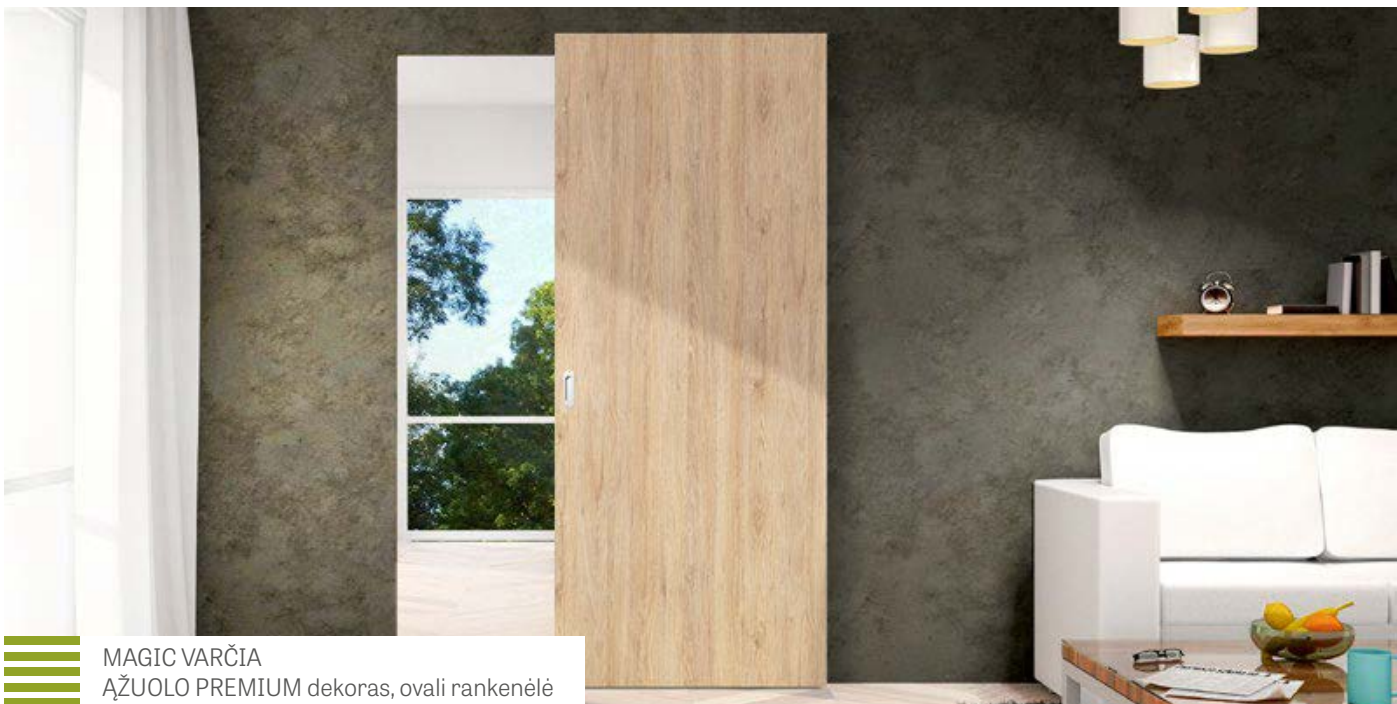

MAGIC VARČIA
AŽUOLO PREMIUM dekoras, ovali rankenėlė

MAGIC tipo sieninė stumdomoji sistema komplektuojama su tik MAGIC tipo visa varčia. MAGIC tipo varčia standartiškai stabilizuojama koriniu arba už papildomą mokestį pilnavidurės plokštės užpildu. Varčia su technologijos be išdrožos briauna. Sistema skirta baigtai įrengti angai, nėra apdailos. Sistemos komplektą sudaro: MAGIC stumdomoji sistema + MAGIC varčia + rankenėlė

MAGIC stumdomoji sistema

ovali arba apvali rankenėlė

pilnavidurės plokštės užpildas

apvalios arba kvadratinės metalinės įvorės (4 vnt.); apdaila: blizgus chromas, šlifuotas chromas, juoda matinė

briaunos apdaila juodos varčios

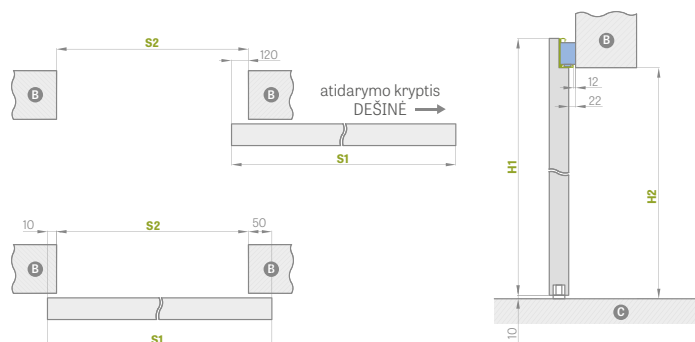

MAGIC SIENINĖ STUMDOMOJI SISTEMA

		„60“	„70“	„80“	„90“	„100“
S1	Varčios plotis	644	744	844	944	1044
S2	Sienos angos plotis	584	684	784	884	984
H1	varčios aukštis	2150	2150	2150	2150	2150
H2	angos mūre aukštis	2100	2100	2100	2100	2100

B – siena C – grindys

MAGIC VARČIA

PREMIUM / CPL		CPL 0,2		BALTA TITANO UV LAKAS	
BALTA CPL 0,2 ²⁾	PILKA CPL 0,2 ²⁾	ANTRACITAS CPL 0,2 ²⁾	AŽUOLAS CPL 0,2 ²⁾		

APVALIOS, OVALIOS RANKENĖLĖS METALINĖS

blizgus chromas, šlifuotas chromas, blizgus žalvaris, juoda matinė



NAUJIENA

BRIAUNOS APDAILA
VARČIOS JUODOS,
LYGIOS³⁾

NAUJIENA

BRIAUNOS APDAILA
VARČIOS JUODOS,
SKERSINIS³⁾

¹⁾ baltas, lygus laminatas, dažyto paviršiaus imitacija, ²⁾ pardavime nuo 2020.05.01 ³⁾ išskyrus CPL 0,2



SIENINĖ STUMDOMOJI SISTEMA

STIKLINĖMS GRAF DURIMS

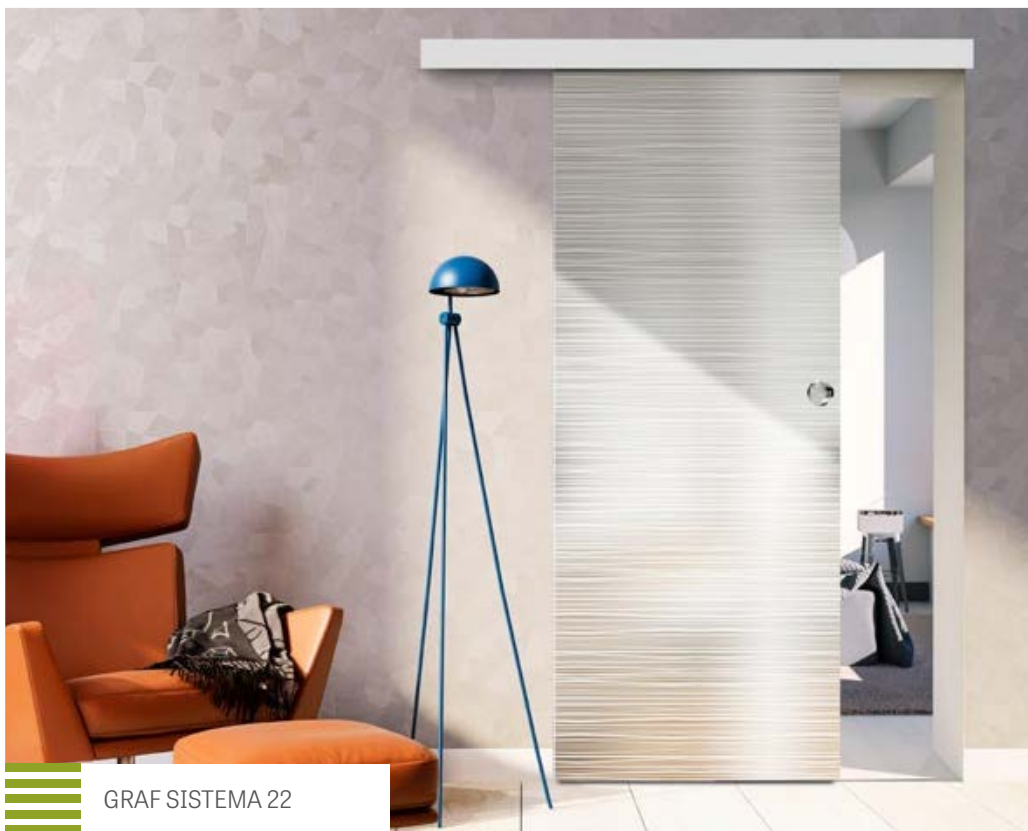

GRAF SISTEMA 22



Stiklinių durų stumdomoji sistema su sidabro spalvos anoduota aliuminio apdaila.

Sistema yra sukomplektuota ir naudojama baigta įrengti angai, nes neturi sienos apdailos. Sistemoje yra visi 56–57 p. ir yra tinklalapyje www.erkado.pl bei B2B platformoje turimi GRAF stiklai.

Sistemos komplektą sudaro: GRAF SISTEMOS stumdomoji sistema + GRAF SISTEMOS stiklo varčia + rankenėlė + vienpusis uždarytuvas

STIKLINIŲ DURŲ stumdomoji sistema

dvipusė nerūdijančio plieno rankenėlė

už papildomą mokestį „90“ stiklinėse duryse

uždarytuvas

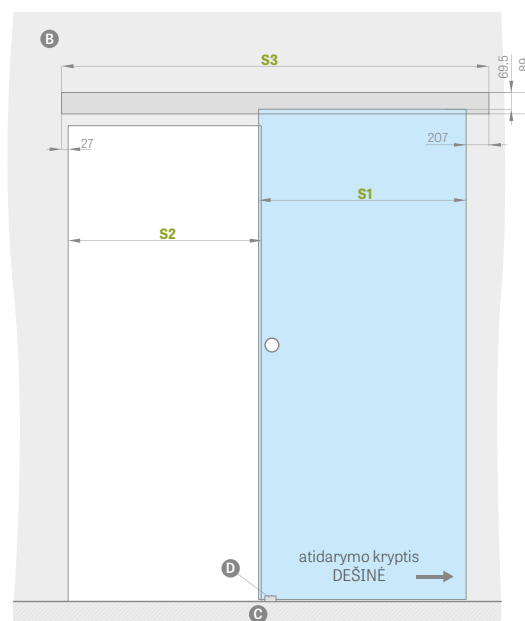

RANKENĖLĖ

nerūdijantis plienas



STIKLINIŲ DURŲ SIENINĖ STUMDOMOJI SISTEMA					
		„60“	„70“	„80“	„90“
S1	Varčios plotis	662	762	862	962
S2	Sienos angos plotis	602	702	802	902
S3	Fiksatoriaus ilgis	1500	1500	1800	2000
H1	Varčios aukštis	2036			
H2	Sienos angos aukštis	maks. 2020			
H3	Bendras sistemos aukštis	2114			

B–siena **C**–grindys **D**–fiksatorius



STUMDOMOSIOS SISTEMOS

| SIENĄ ĮSTUMIAMOS

ERKADO siūlo šias į sieną įstumiamas sistemas:

TUNELIS		
SP1C.100		į sieną įstumiamą vienvėrė sistemą su 100 kasete tik STILE rėminėms staktoms, lakuotoms varčioms ir ALTAMURA 1, UNO PREMIUM ir UNO LUX modeliams
SP2C.100		į sieną įstumiamą dvivėrė sistemą su 100 kasete tik STILE rėminėms staktoms ir ALTAMURA 1, UNO PREMIUM ir UNO LUX modeliams
SP1C.125		į sieną įstumiamą vienvėrė sistemą su 125 kasete
SP2C.125		į sieną įstumiamą dvivėrė sistemą su 125 kasete
ZN1		SP1C.100 arba SP1C.125 sistemos vienuose pagrindinės sienos papildoma apdaila
ZN2		SP2C.100 arba SP2C.125 sistemos vienuose pagrindinės sienos papildoma apdaila

Sistemų nėra su CPL0,2 ir CPL0,7 laminatais

$$\text{STUMDOMOSIOS SISTEMOS KAINA} = \text{VARČIOS KAINA} + \text{ALIUMINIO KASETĖS KAINA} + \text{TUNELIO APDAILOS KAINA}$$

Standartinę į sieną įstumiamą vienvėrę/dvivėrę sistemą sudaro šie elementai:

- aliuminio kasetė [LEON] SP1 - vienvėrės sistemos kasetės kaina
- aliuminio kasetė [LEON] SP2 - dvivėrės sistemos kasetės kaina
- durų varčia be išdrožos / dvi varčios be išdrožos – standartinės varčios kaina / dviejų varčių kaina
- tunelio apdaila – žr. lentelę kitame puslapyje

APVALIOS, OVALIOS RANKENĖLĖS METALINĖS

blizgus chromas, šlifluotas chromas, blizgus žalvaris, juoda matinė



RAKTU RAKINAMOS SPYNOS SU KABLIU

blizgus chromas, šlifluotas chromas, blizgus žalvaris, matinė juoda

Raktas – tik sidabrinės spalvos



Raktų rakinamos spygnos su kabliu komplekte yra dvi pasirinkamos rankenėlės

PRIEDAI UŽ PAPILDOMĄ MOKESTĮ

sujungimas 90 laipsnių kampu

spyna su kabliu ir furnitūra

skirta: SP1C.100, SP1C.125

ovali arba apvali rankenėlė

spalvos: blizgus chromas, šlifluotas chromas, blizgus žalvaris, juoda matinė

skirta SP1C.100, SP2C.100, SP1C.125, SP2C.125

Rankenėlių komplektą sudaro du vnt.

geldelė

spalvos: blizgus chromas, šlifluotas chromas, blizgus žalvaris, juoda matinė

sinchronizatorius

vienu metu abi varčios atidaromos arba uždaromos tik viena varčia

tik: SP2C.100, SP2C.125

lėtintuvas

varčia savaime lėtėja baigiamojoje uždarymo fazėje; tik SP1C.100, SP1C.125

Pagrindinės vienos sienos pusės reguliavimo intervalas mn.-maks. (mm)
0-40; 40-60; 60-80;
80-100; 100-120; 120-140
140-160; 160-180; 180-200
200-220; 220-240
240-260; 260-280
280-300; 300-320
320-340; 340-360

- ZN2 vienos sienos apdaila dvivėrėms durims + 30% prie su aukščiau esančioje lentelėje pateiktų kainų

		VIENVĖRĖS IR DVIVĖRĖS Į SIENĄ ĮSTUMIAMOS SISTEMOS									
		„60”	„70”	„80”	„90”	„100”	2 x „60”	2 x „70”	2 x „80”	2 x „90”	2 x „100”
S1	Durų plotis	644	744	844	944	1044	1288	1488	1688	1888	2088
S2	Staktos pločio prošvaiva	602	702	802	902	1002	1202	1402	1602	1802	2002
S3	Kasetės plotis	1318	1518	1718	1918	2118	2538	2938	3338	3738	4138
S4	Staktos dengiamasis plotis 6 cm apvadas/8 cm apvadas	744/ 784	844/ 884	944/ 984	1044/ 1084	1144/ 1184	1344/ 1384	1544/ 1584	1744/ 1784	1944/ 1984	2144/ nėra
S5	Kasetės angos plotis	655	755	855	955	1055	1255	1455	1655	1855	2055
S6	Sienos angos plotis	1338	1538	1738	1938	2138	2558	2958	3358	3758	4158
H1	Durų aukštis	2030	2030	2030	2030	2030	2030	2030	2030	2030	2030
H2	Staktos dengiamasis aukštis 6 cm apvadas/8 cm apvadas	2092/ 2112	2092/ 2112	2092/ 2112	2092/ 2112	2092/ 2112	2092/ 2112	2092/ 2112	2092/ 2112	2092/ 2112	2092/ nėra
H3	Kasetės aukštis	2115	2115	2115	2115	2115	2115	2115	2115	2115	2115
H4	Staktos aukščio prošvaiva	2021	2021	2021	2021	2021	2021	2021	2021	2021	2021
H5	Sienos angos aukštis	2125	2125	2125	2125	2125	2125	2125	2125	2125	2115



Nuotraukoje – į sieną įstumiama stumdomoji sistema



Nuotraukoje – sieninė stumdomoji sistema



VIENVĒRĒS IR DVIVĒRĒS SISTEMOS

[SIENĀ] [STUMIAMOS]



SP1C.100 (kairinē, averso stiklinīmas)

pastovus intervāls 100 mm

kasetēs storis priēš uždēngiant gipso kartono plokštēmīs – 75 mm

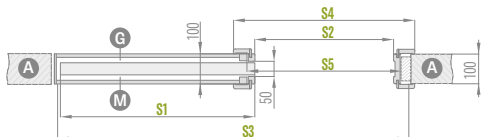

Tik modeliams UNO PREMIUM, UNO LUX, ALTAMURA 1 ir visoms rēminēms varčioms. Sistemojē nēra ir nēreikia dulkių šepetēlių.

SP1C.125 (kairinē, averso stiklinīmas)

pastovus intervāls 125 mm

kasetēs storis priēš uždēngiant gipso kartono plokštēmīs – 100 mm

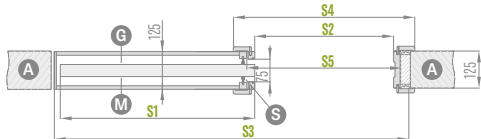

Tinka su visomis skydinēmīs varčioms su stiklo rēmeliais.

ZN1 SP1C.100 ir SP1C.125 vienos pagrīdinēs sienos pusēs apdaila

pagrīdinēs sienos apdailos intervālas nuo 0-40; 40-60; ... 340-360

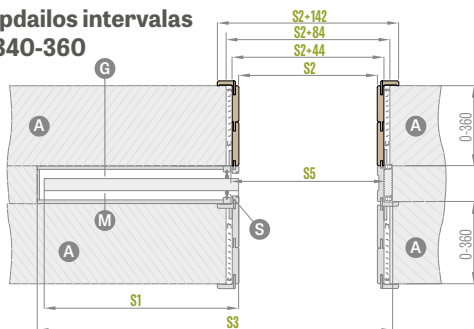

Brēžinyjē – ZN1 + ZN1 pagrīdinēs sienos apdaila.

SP2C.125 (averso stiklinīmas)

pastovus intervāls 125 mm

kasetēs storis priēš uždēngiant gipso kartono plokštēmīs – 100 mm



Tinka su visomis skydinēmīs varčioms su stiklo rēmeliais.

SP2C.100 (averso stiklinīmas)

pastovus intervāls 100 mm

kasetēs storis priēš uždēngiant gipso kartono plokštēmīs – 75 mm



Tik modeliams UNO PREMIUM, UNO LUX, ALTAMURA 1 ir visoms rēminēms varčioms. Sistemojē nēra ir nēreikia dulkių šepetēlių.

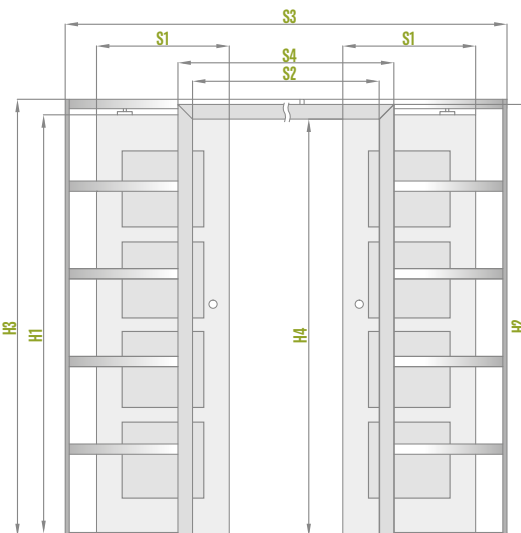
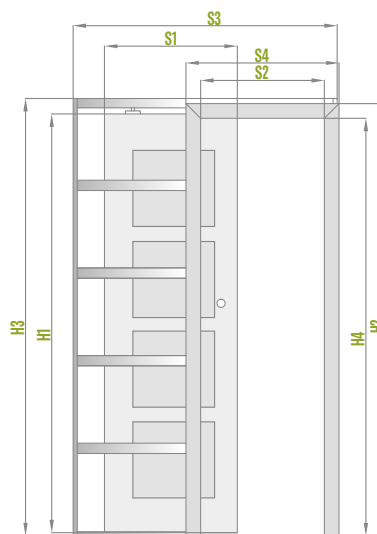

- A** – siena
- G** – lygi stiklo pusē
- M** – matīnē stiklo pusē

- ir** – gipso plokštē
- S** – dulkių šepetēliai

ZN2 SP2C.100 ir SP2C.125 vienos pagrīdinēs sienos pusēs apdaila

pagrīdinēs sienos apdailos intervālas nuo 0-40; 40-60; ... 340-360

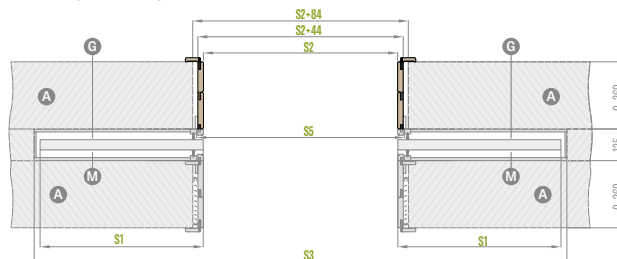

Brēžinyjē – ZN2 + ZN2 pagrīdinēs sienos apdaila.



DVIVĖRĖS DURYS

UŽLAIDINĖS IR LYGIABRIAUNĖS

PRAKTINĖ INFORMACIJA:

DVIVĖRĖS DURYS



- Už papildomą mokestį dvivėres duris galima užpildyti pilnavidure plokšte.
- Dvivėres durys gaminamos iš turimų skydinių vienvėrių, rėminių STILE durų pagal atitinkamas savybes: spalvą, apdailą (STANDARD, SOFT), stiklinimą ir t. t.
- Dvivėrių durų nėra CPL 0,2 ir CPL 0,7 modeliuose
- Nevarstomoje varčioje yra durų velkės.
- Siauresnė nei „60“ nevarstoma varčia – tik vientisa, lygi – priedėlis (žr. brėžinį toliau).
- Priedėliai gaminami skydine technologija su STANDARD briauna. Yra ir su koriniu arba už papildomą mokestį pilnavidurės plokštės užpildu. Priedėlių raštas – vertikalus.
- Varstoma ir nevarstoma varčios turi uždarymo lentjuostes.
- Lygiabriaunės dvivėres durys tik su magnetiniu užraktu.
- Lygiabriaunės dvivėres durys tik su reguliuojama stakta.
- Dvivėres durys neturi elektromagnetinės sklendės

GALIMI VARČIŲ PLOČIAI:

- DVIVĖRĖS skydinės ir rėminės nuo „120“ iki „190“** ir deriniai su vientisais, lygiais priedėliais

60 + 30*	70 + 30*	80 + 30*	90 + 30*	100 + 30*
60 + 40*	70 + 40*	80 + 40*	90 + 40*	100 + 40*
60 + 50*	70 + 50*	80 + 50*	90 + 50*	100 + 50*

* Priedėlis tik vientisas, lygus, STANDARD technologijos

** Iki „180“ lygiabriaunėms

DVIVĖRIŲ DURŲ KAINA:

- Skydinės ir rėminės: varstoma varčia **60 70 80 90 100** + nevarstoma varčia **60 70 80 90***

dvivėrių durų su uždarymo lentjuoste kaina = **varčios kaina x 2** + **uždarymo lentjuostės**
- Skydinės ir rėminės: varstoma varčia **60 70 80 90 100** + nevarstomi vientisi, lygūs priedėliai **30 40 50**
- Dvivėrių durų fiksuotos ir reguliuojamos staktos kaina + 30 %
- Papildomas mokestis už pilnavidurę plokštę

dvivėrių durų su priedėliu ir uždarymo lentjuoste kaina = **varčios kaina** + **vientisas priedėlis su uždarymo lentjuostėmis**
- BALTOS TITANO UV lauktas priedėlis tik vientisas, lygus

* netaikoma lygiabriaunėms varčioms



DVIVĖRĖS DURYS

BE UŽLAIDOS

DVIVĖRĖS LYGIABRIAUNĖS DURYS SU REGULIUOJAMA STAKTA

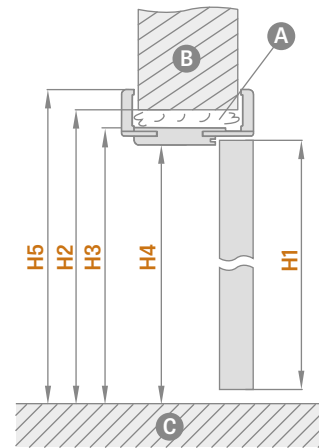
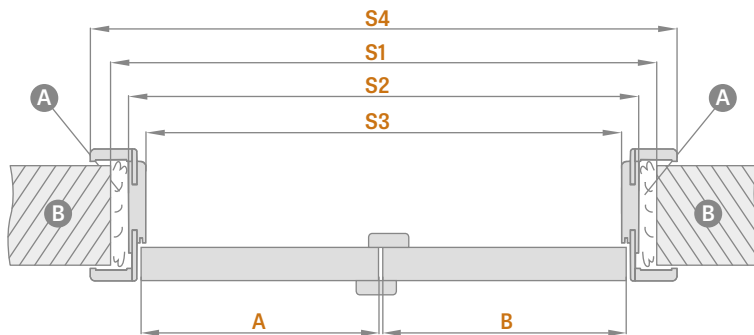

A – putos B – siena C – grindys

Reguliuojama stakta		DVIVĖRĖS LYGIABRIAUNĖS DURYS									
		,90"	,100"	,110"	,120"	,130"	,140"	,150"	,160"	,170"	,180"
A+B	Varčios plotis	988	1088	1188	1288	1388	1488	1588	1688	1788	1888
S1	Sienos angos plotis	1061	1161	1261	1361	1461	1561	1661	1761	1861	1961
S2	Staktos išorinis plotis	1021	1121	1221	1321	1421	1521	1621	1721	1821	1921
S3	Staktos pločio prošvaisa	977	1077	1177	1277	1377	1477	1577	1677	1777	1877
S4	Staktos dengiamasis plotis 6 cm apvadas/8 cm apvadas	1119 / 1159	1219 / 1259	1319 / 1359	1419 / 1459	1519 / 1559	1619 / 1659	1719 / 1759	1819 / 1859	1919 / 1959	2019 / 2059
H1	Varčios aukštis	2030	2030	2030	2030	2030	2030	2030	2030	2030	2030
H2	Sienos angos aukštis	2073	2073	2073	2073	2073	2073	2073	2073	2073	2073
H3	Staktos išorinis aukštis	2053	2053	2053	2053	2053	2053	2053	2053	2053	2053
H4	Staktos aukščio prošvaisa	2031	2031	2031	2031	2031	2031	2031	2031	2031	2031
H5	Staktos dengiamasis aukštis 6 cm apvadas/8 cm apvadas	2102 / 2122	2102 / 2122	2102 / 2122	2102 / 2122	2102 / 2122	2102 / 2122	2102 / 2122	2102 / 2122	2102 / 2122	2102 / 2122

DVIVĖRĖS DURYS
- SIMETRIŠKOS



DVIVĖRĖS DURYS
- ASIMETRIŠKOS



DVIVĖRĖS DURYS
- SU VIENTISU, LYGIU PRIEDĖLIU





DVIVĖRĖS DURYS

SU UŽLAIDA

DVIVĖRĖS UŽLAIDINĖS DURYS SU REGULIUOJAMA STAKTA

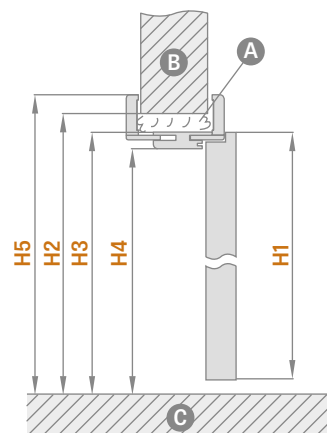
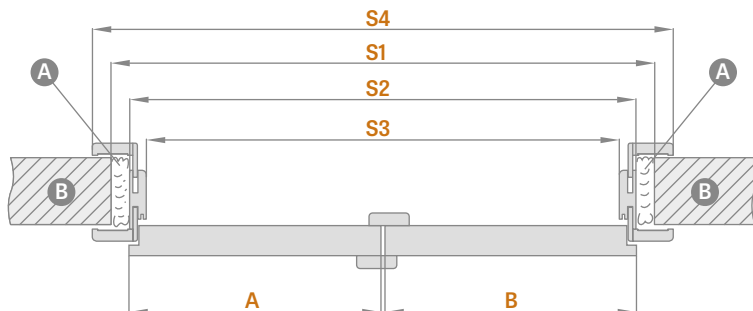

A – putos B – siena C – grindys

Reguliuojama stakta		DVIVĖRĖS DURYS										
		„90”	„100”	„110”	„120”	„130”	„140”	„150”	„160”	„170”	„180”	„190”
A+B	Varčios plotis	988	1088	1188	1288	1388	1488	1588	1688	1788	1888	1988
S1	Sienos angos plotis	1034	1134	1234	1334	1434	1534	1634	1734	1834	1934	2034
S2	Staktos išorinis plotis	994	1094	1194	1294	1394	1494	1594	1694	1794	1894	1994
S3	Staktos pločio prošvaisa	950	1050	1150	1250	1350	1450	1550	1650	1750	1850	1950
S4	Staktos dengiamasis plotis 6 cm apvadas/8 cm apvadas	1092 / 1132	1192 / 1232	1292 / 1332	1392 / 1432	1492 / 1532	1592 / 1632	1692 / 1732	1792 / 1832	1892 / 1932	1992 / 2032	2092 / 2132
H1	Varčios aukštis	2030	2030	2030	2030	2030	2030	2030	2030	2030	2030	2030
H2	Sienos angos aukštis	2060	2060	2060	2060	2060	2060	2060	2060	2060	2060	2060
H3	Staktos išorinis aukštis	2040	2040	2040	2040	2040	2040	2040	2040	2040	2040	2040
H4	Staktos aukščio prošvaisa	2018	2018	2018	2018	2018	2018	2018	2018	2018	2018	2018
H5	Staktos dengiamasis aukštis 6 cm apvadas/8 cm apvadas	2089 / 2109	2089 / 2109	2089 / 2109	2089 / 2109	2089 / 2109	2089 / 2109	2089 / 2109	2089 / 2109	2089 / 2109	2089 / 2109	2089 / 2109

DVIVĖRĖS UŽLAIDINĖS DURYS SU FIKSUOTA STAKTA

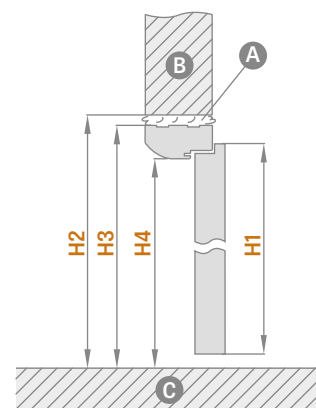
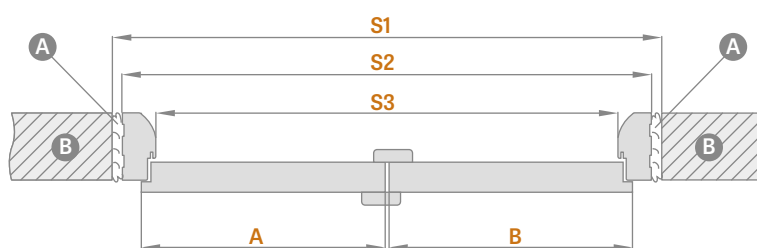

A – putos B – siena C – grindys

Fiksuota stakta		DVIVĖRĖS DURYS										
		„90”	„100”	„110”	„120”	„130”	„140”	„150”	„160”	„170”	„180”	„190”
A+B	Varčios plotis	988	1088	1188	1288	1388	1488	1588	1688	1788	1888	1988
S1	Sienos angos plotis	1068	1168	1268	1368	1468	1568	1668	1768	1868	1968	2068
S2	Staktos išorinis plotis	1038	1138	1238	1338	1438	1538	1638	1738	1838	1938	2038
S3	Staktos pločio prošvaisa	950	1050	1150	1250	1350	1450	1550	1650	1750	1850	1950
H1	Varčios aukštis	2030	2030	2030	2030	2030	2030	2030	2030	2030	2030	2030
H2	Sienos angos aukštis	2077	2077	2077	2077	2077	2077	2077	2077	2077	2077	2077
H3	Staktos išorinis aukštis	2062	2062	2062	2062	2062	2062	2062	2062	2062	2062	2062
H4	Staktos aukščio prošvaisa	2018	2018	2018	2018	2018	2018	2018	2018	2018	2018	2018



SULANKSTOMOS DURYS



KONSTRUKCIJA

- dviejų dalių, kurios sujungtos paslėptais vyriais, varčia
- MDF plokštės rėmas, dengtas dviem HDF plokštėmis arba vidinis medinis rėmas padengtas dviem HDF plokštėmis, su CPL ir PREMIUM dekorais
- stabilizuojamasis korinis arba už papildomą mokestį pilnavidurės plokštės užpildas

APDAILA

- laminatu dengta HDF plokštė
- STANDARD varčios briauna
- briauna faneruota su paviršiaus spalvos kraštu arba pasirinktinai lygia juoda spalva **NAUJIENA** (skersinio maumedžio dekore briauna juoda su skersine struktūra)

FURNITŪRA

- trys paslėpti vyriai tarp varčių
- durų viršutinėje ir apatinėje dalyse paslėpta varstymo sistema
- raktu rakinama spyna su sklėsčiu užlaidinėje su patentuotu cilindru, įleidžiama arba su suktuku

PRIEDAI UŽ PAPILDOMĄ MOKESTĮ

pilnavidurės plokštės užpildas

„100“ varčia

briaunos apdaila juodos varčios **NAUJIENA**

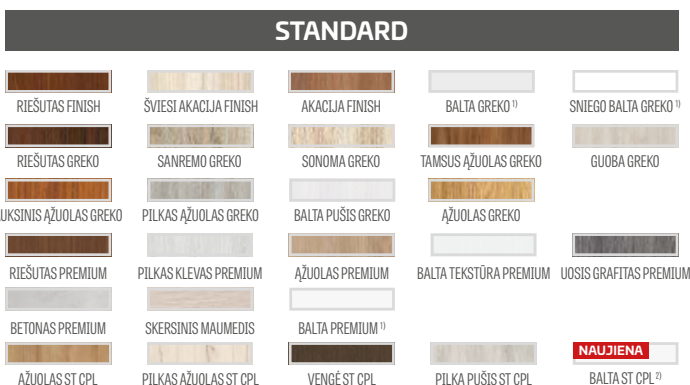

¹⁾ baltas, lygus laminatas, dažyto paviršiaus imitacija

²⁾ pardavime nuo 2020.05.01.

SULANKSTOMOS DURYS

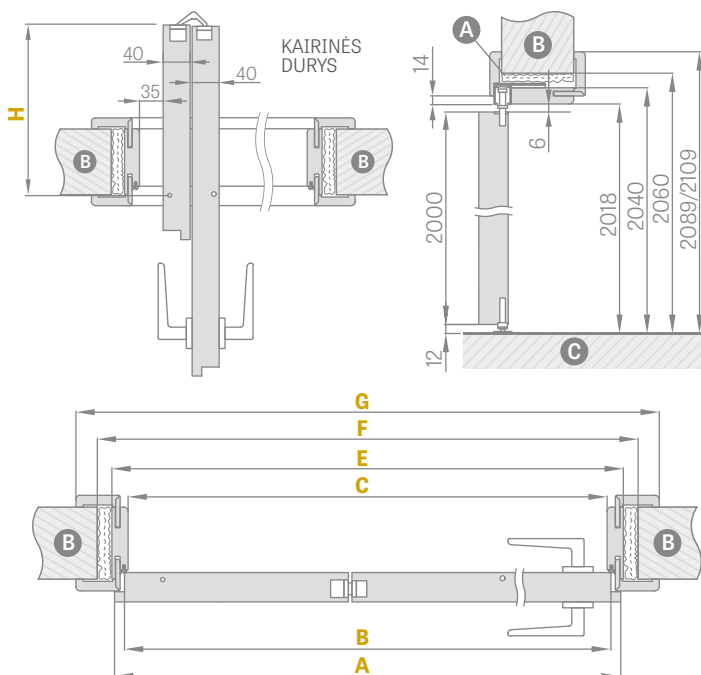

Durų plotis	A	B	C	E	F	G	H
„60“	641	614	604	648	688	746*/786**	152,5
„70“	741	714	704	748	788	846*/886**	202,5
„80“	841	814	804	848	888	946*/986**	252,5
„90“	941	914	904	948	988	1046*/1086**	302,5
„100“	1041	1014	1004	1048	1088	1146*/1186**	352,5

* 6 cm apvadas/ **8 cm apvadas jungimas tik 45 laipsnių kampų

GALIMI VARČIŲ PLOČIAI

60 70 80 90 100

Reguliavimo intervalas mn.-maks. (mm)	Reguliavimo intervalas mn.-maks. (mm)
80-100	260-280
100-120	260-300
120-140	280-300
140-160	300-320
160-180	320-340
180-200	340-360
200-220	360-380
220-240	380-400
240-260	400-420

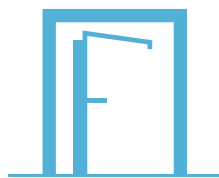

PASLĖPTŲ DURŲ SISTEMA

ATIDAROMOS VIDUN IR IŠORĖN



UŽLAIDINĖS IR LYGIABRIAUNĖS VARČIOS

PASLĖPTA ALIUMINIO STAKTA



RIEŠUTAS
PREMIUM



PILKAS KLEVAS
PREMIUM



AŽUOLAS
PREMIUM



BALTA TEKSTŪRA
PREMIUM



UOSIS GRAFITAS
PREMIUM



BETONAS
PREMIUM



SKERSINIS
MAUMEDIS



BALTA
PREMIUM ¹⁾



BALTAS GRUNTAS
²⁾



BALTA TITANO
UV

KONSTRUKCIJA

- užlaidinė arba lygiabriaunė varčia
- dviem HDF plokštėmis dengtas medinis rėmas
- stabilizuojamasis korinis arba už papildomą mokestį pilnavidurės plokštės užpildas

APDAILA

- premium laminatu, UV laku, dažymui ar tapetavimui skirtu laminatu dengta HDF plokštė
- užlaidinės arba lygiabriaunės technologijos varčios briauna

FURNITŪRA

- visada du paslėpti vyriai, įleidžiami į staktą
- magnetinė spyna užlaidinėje varčioje ir raktu rakinamas užraktas su patentuotu cilindru, įleidžiamas arba su suktuku lygiabriaunėje varčioje

PRIEDAI UŽ PAPILDOMĄ MOKESTĮ

baltos spalvos stakta ³⁾

BALTA TITANO UV lakuota varčia

pilnavidurės plokštės užpildas

papildoma apatinė sija (galima ją pačiam sutrumpinti daugiau sia iki 8 cm)

apvalios arba kvadratinės metalinės įvorės (4 vnt.)
apdaila: šlifluotas nikelis, patina, balta ir juoda

medienos imitacijos plastikinės įvorės (4 vnt.)

ventiliacinė įpjova arba ventiliacinės grotelės

„100“ varčia

nusileidžiantis slenkstis

GALIMI VARČIŲ PLOČIAI

60 70 80 90 100

¹⁾ baltas, lygus laminatas, dažyto paviršiaus imitacija

²⁾ naudojama tapetavimui ir dažymui

³⁾ standartinis aliuminio spalvos durų rėmas



PASLĖPTŲ DURŲ SISTEMA

VIDUN ATIDAROMA UŽLAIDINĖ VARČIA

UŽLAIDINĖ VARČIA

PASLĖPTA ALIUMINIO STAKTA

VIDUN ATIDAROMU UŽLAIDINIŲ DURŲ STANDARTINIAI MATMENYS

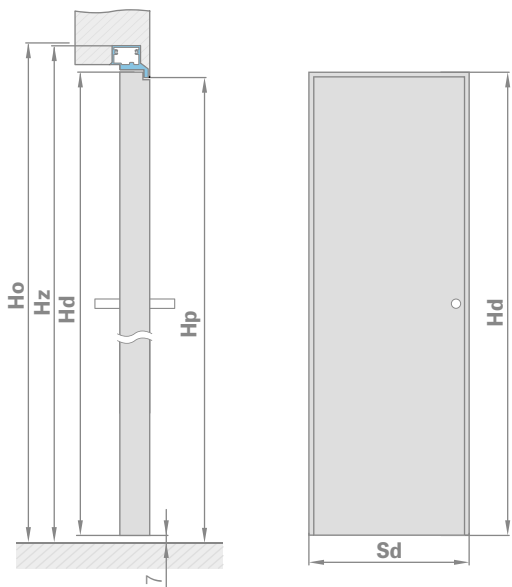

Varčios plotis	Statybinės angos plotis	Staktos išorinis plotis	Perėjimo prošvais plotis
Sd [mm]	So [mm]	Sz [mm]	Sp [mm]
644	724	714	629
744	824	814	729
844	924	914	829
944	1024	1014	929
1044	1124	1114	1029

Varčios aukštis	Statybinės angos aukštis	Staktos išorinis aukštis	Perėjimo prošvais aukštis
Hd [mm]	Ho [mm]	Hz [mm]	Hp [mm]
2030	2079	2072	2030

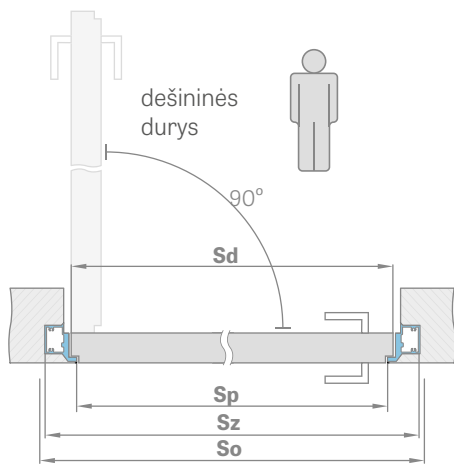

APKALTA GIPSO KARTONO PLOKŠTĖMIS

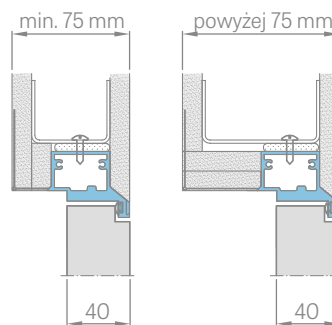

ALIUMINIO STAKTOS PJŪVIS

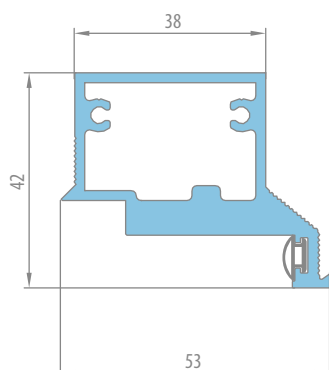

ĮSTATYTA SIENOJE

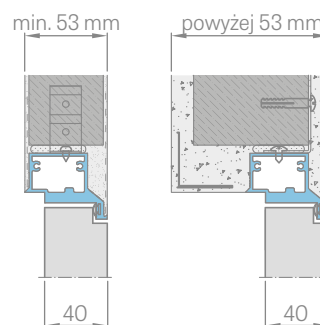



PASLĖPTŲ DURŲ SISTEMA

IŠORĖN ATIDAROMA LYGIABRIAUNĖ VARČIA

LYGIABRIAUNĖ VARČIA

PASLĖPTA ALIUMINIO STAKTA

IŠORĖN ATIDAROMŲ LYGIABRIAUNIŲ DURŲ STANDARTINIAI MATMENYS

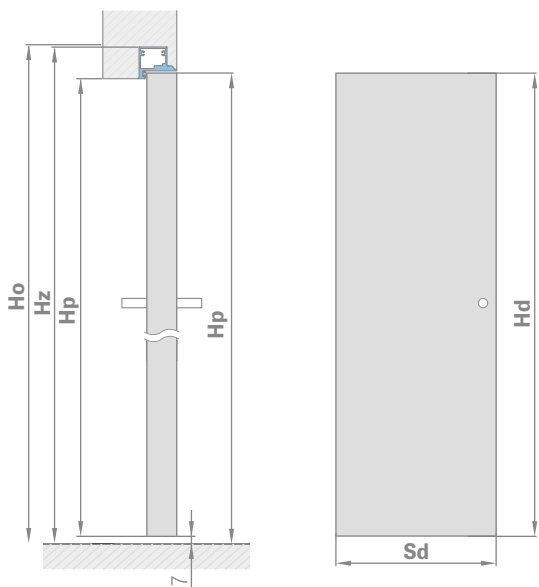

Varčios plotis	Statybinės angos plotis	Staktos išorinis plotis	Perėjimo prošvais plotis
Sd [mm]	So [mm]	Sz [mm]	Sp [mm]
644	724	714	629
744	824	814	729
844	924	914	829
944	1024	1014	929
1044	1124	1114	1029

Varčios aukštis	Statybinės angos aukštis	Staktos išorinis aukštis	Perėjimo prošvais aukštis
Hd [mm]	Ho [mm]	Hz [mm]	Hp [mm]
2020	2069	2062	2020

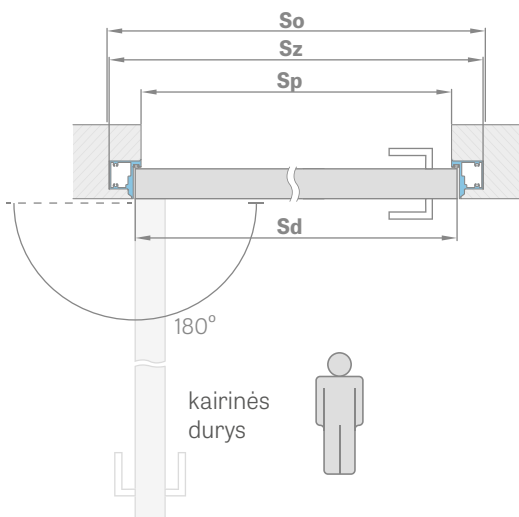

APKALTA GIPSO KARTONO PLOKŠTĖMIS

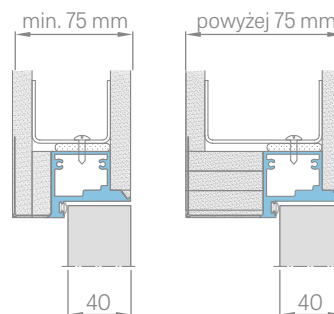

ALIUMINIO STAKTOS PJŪVIS

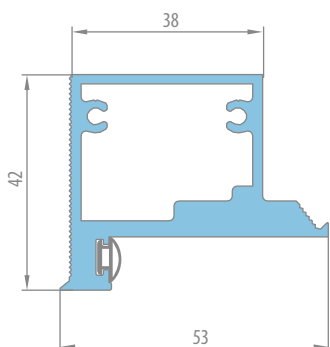

IŠTATYTA SIENOJE

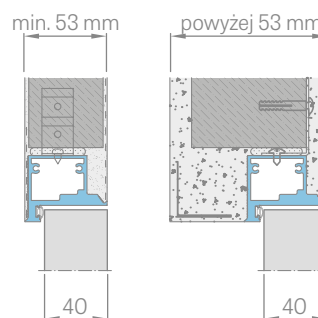

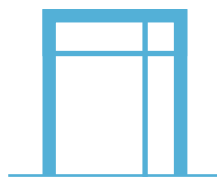

ŠVIESLANGIAI

SU UŽLAIDA

BENDROJI INFORMACIJA

Švieslangiai montuojami ir stiklinami gamykloje saugiu matiniu arba skaidriu VSG 331 stiklu. (Prašome nurodyti stiklo rūšį užsakyme)

ŠVIESLANGIŲ KAINOS

GALIMA KONFIGŪRACIJA

VIENVĖRĖS DURYS su šoniniais, viršutiniais ir kampiniais švieslangiais

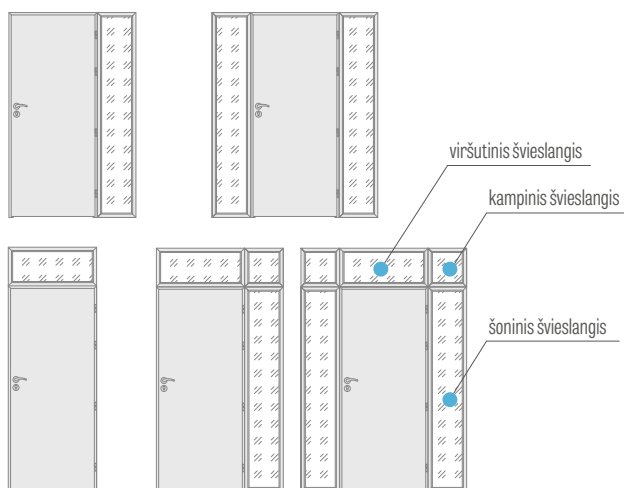

DVIVĖRĖS DURYS su šoniniais, viršutiniais ir kampiniais švieslangiais

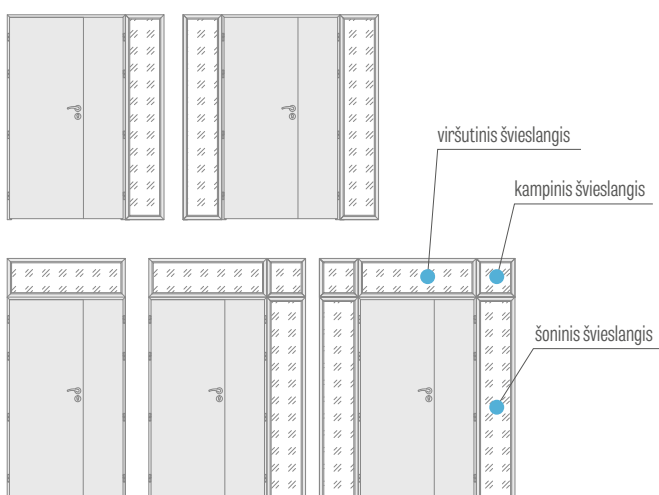

* Pastaba: aukščiau pateiktos kainos yra grynosios kainos, prie kurių turi būti pridedamas 23% PVM

** galimi intervalai, kaip ir standartinėms reguliuojamoms staktoms su grotelėmis, 150 p.

- Kaina apima saugų matinį VSG 331 stiklą arba skaidrų VSG 331 stiklą ir yra vienoda visiems užlaidinių staktų laminatams ir intervalams.
- Kaina taikoma švieslangiams 6 ir 8 cm apvaduose.
- Lakuotų švieslangių kaina papildomas mokestis + 50 % **NAUJIENA**
- Švieslangių tvirtinimo juostelės yra prikaltos kaišiais ir po įklijimo (ypač baltos spalvos dekoruose ir dažytuose švieslangiuose) gali būti matomos mažos tamsios dėmės.

ŠVIESLANGIŲ SKIRSTYMAS

BLOKINEI STAKTAI

REGULIUOJAMAI STAKTAI

VIENVĖRĖMS DURIMS

DVIVĖRĖMS DURIMS

Reguliuojamos staktos šoniniai švieslangiai
6 cm apvadas/8 cm apvadas

„30“ „40“ „50“ „60“

446/486, 546/586, 646/686, 746/786

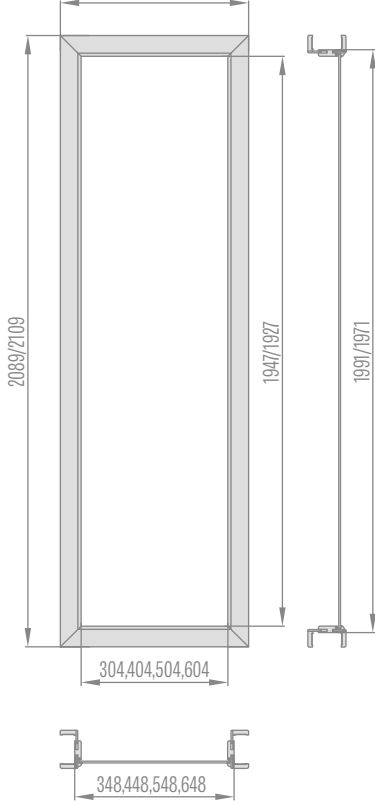

Reguliuojamos staktos kampiniai švieslangiai
6 cm apvadas/8 cm apvadas

„30“ „40“ „50“ „60“

446/486, 546/586, 646/686, 746/786

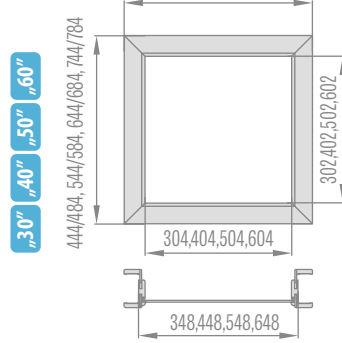

Vienėrių durų reguliuojamos staktos viršutiniai švieslangiai 6 cm apvadas/8 cm apvadas

„60“ „70“ „80“ „90“ „100“

746/786, 846/886, 946/986, 1046/1086, 1146/1186

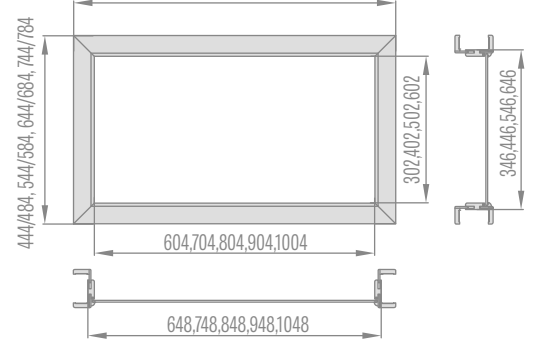

Dvirelių durų reguliuojamos staktos viršutiniai švieslangiai 6 cm apvadas/8 cm apvadas

„90“ „100“ „110“ „120“ „130“ „140“ „150“ „160“ „170“ „180“ „190“

1092/1132, 1192/1232, 1292/1332, 1392/1432, 1492/1532, 1592/1632, 1692/1732, 1792/1832, 1892/1932, 1992/2032, 2092/2132

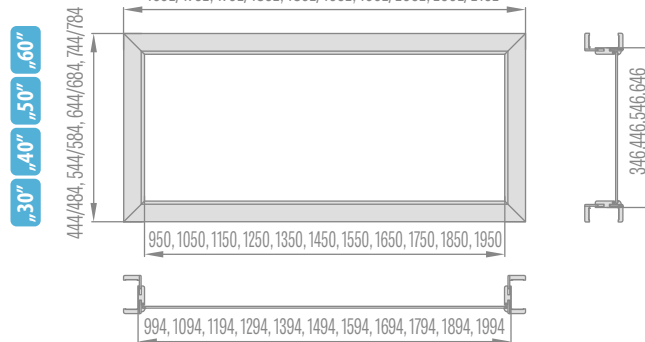

Fiksuotos staktos šoniniai švieslangiai

„30“ „40“ „50“ „60“

392,492,592,692

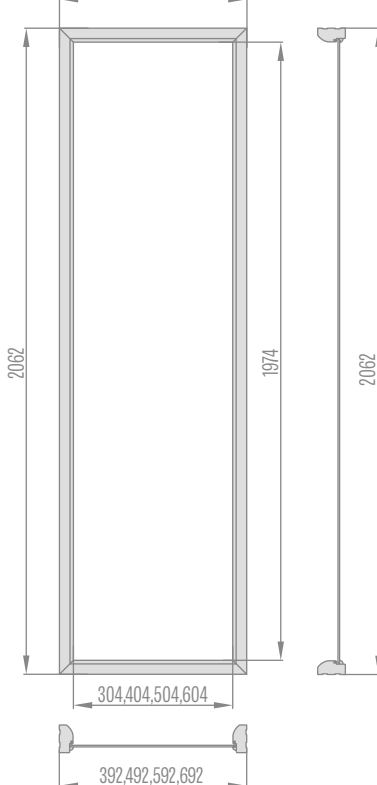

Fiksuotos staktos kampiniai švieslangiai

„30“ „40“ „50“ „60“

392,492,592,692

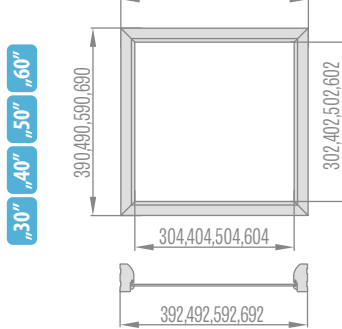

Vienėrių durų fiksuotos staktos viršutiniai švieslangiai

„60“ „70“ „80“ „90“ „100“

692,792,892,992,1092

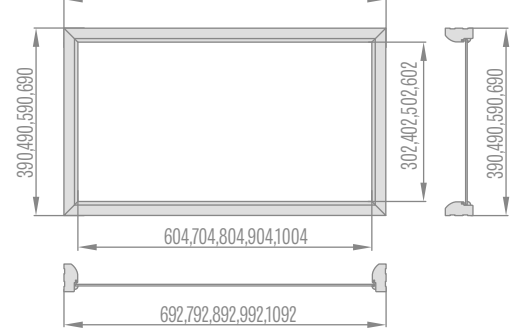

Dvirelių durų fiksuotos staktos viršutiniai švieslangiai

„90“ „100“ „110“ „120“ „130“ „140“ „150“ „160“ „170“ „180“ „190“



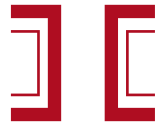

STAKTOS

- Reguliuojama ir fiksuota užlaidinės staktos galima naudoti visų tipų ERKADO skydinėms ir STILE rėminėms vidaus durims.
- Reguliuojama lygiabriaunę staktą galima naudoti visų tipų STILE skydinėms ir rėminėms vidaus durims. Šiose staktose yra trys paslėpti vyriai.
- Staktos gaminamos iš aukštos kokybės MDF ir dengiamos patvaria medienos imitacijos plėvele arba patvariu UV laku.
- Atsižvelgiant į technologiją, staktos dengiamos šios rūšies apdaila: FINISH, GREKO, CPL, PREMIUM, PVC ir UV laku.
- STILE rėminių durų staktos standartiškai turi papildomą trečią vyrį.
- Kiekviename reguliuojamos ar fiksuotos staktos komplekte yra: nesurinkti staktos elementai, vyriai ir varžtai. Atskirų elementų sujungimo vietose yra išgręžtos skylės.
- Kiekviename komplekte yra montavimo instrukcija ir garantijos lapas.
- „Herse“ durų stakta yra stačiakampe su klijuotos medienos vidumi.

REGULIUOJAMA STAKTA UŽLAIDINĖS VARČIOS



UŽDEDAMOJI REGULIUOJAMA STAKTA PLIENINEI STAKTAI



REGULIUOJAMA STAKTA LYGIABRIAUNĖS VARČIOS



SOFT FIKSUOTA STAKTA UŽLAIDINĖS VARČIOS



REGULIUOJAMOS STAKTOS STANDARTINIS KAMPINIS APVADAS

6 cm apvadas/8 cm apvadas

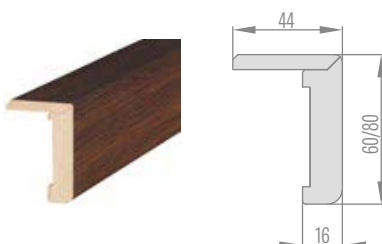

REGULIUOJAMOS STAKTOS KAMPINIS APVADAS SU ILGESNIU ĮLAIDU

6 cm apvadas/8 cm apvadas

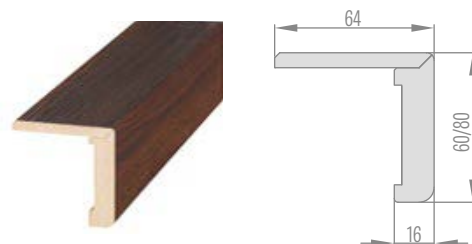

FIKSUOTA STAKTA

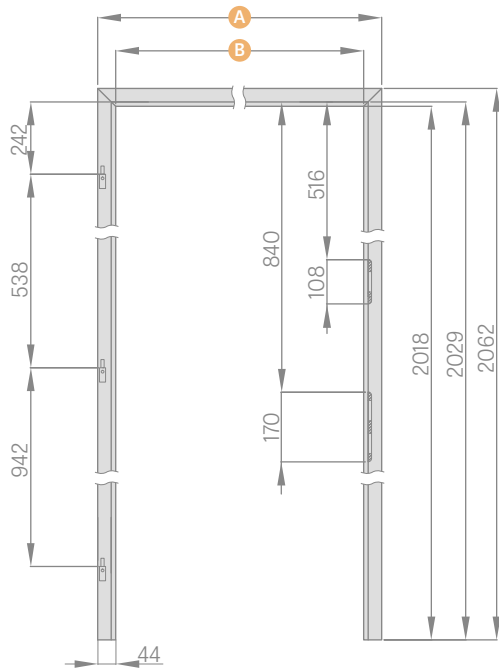

	,60"	,70"	,80"	,90"	,100"
A	692	792	892	992	1092
B	604	704	804	904	1004

REGULIUOJAMA STAKTA

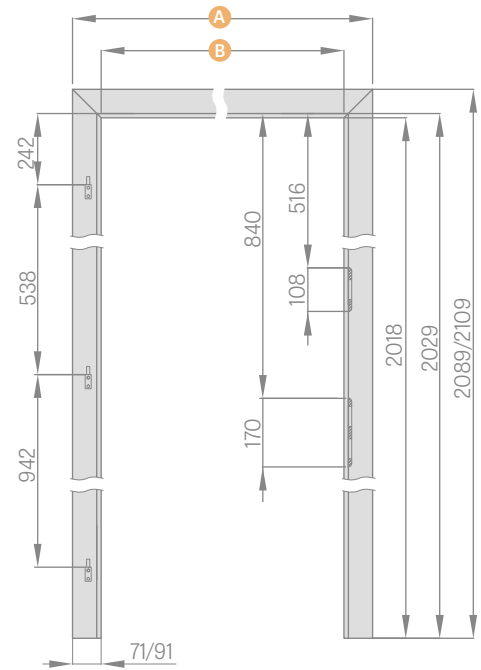

	,60"	,70"	,80"	,90"	,100"
A	746 / 786	846 / 886	946 / 986	1046 / 1086	1146 / 1186
B	604	704	804	904	1004

6cm apvadas/8cm apvadas

TUNELIO TIPO REGULIUOJAMA STAKTA

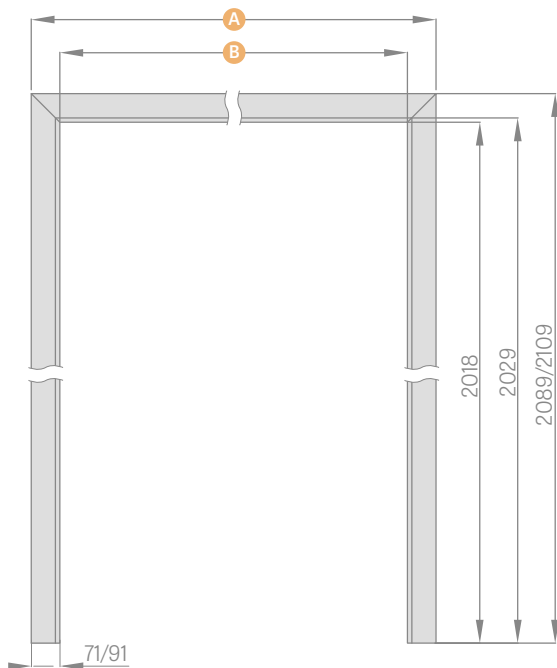

	,60"	,70"	,80"	,90"	,100"	,110"	,120"
A	746 / 786	846 / 886	946 / 986	1046 / 1086	1146 / 1186	1246 / 1286	1346 / 1386
B	604	704	804	904	1004	1104	1204

	,130"	,140"	,150"	,160"	,170"	,180"	,190"
A	1446 / 1486	1546 / 1586	1646 / 1686	1746 / 1786	1846 / 1886	1946 / 1986	2046 / 2086
B	1304	1404	1504	1604	1704	1804	1904

6cm apvadas/8cm apvadas

UŽDEDAMOJI STAKTA

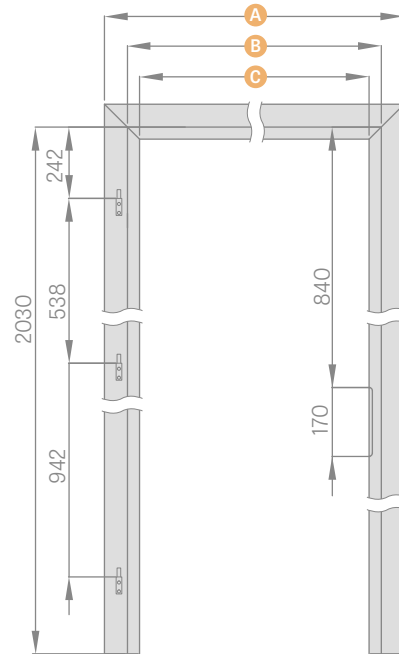

	,60"	,70"	,80"	,90"	,100"
A	737	837	937	1037	1137
B	624	724	824	924	1024
C	564	664	764	864	964

DVIVĖRIŲ DURŲ FIKSUOTA STAKTA

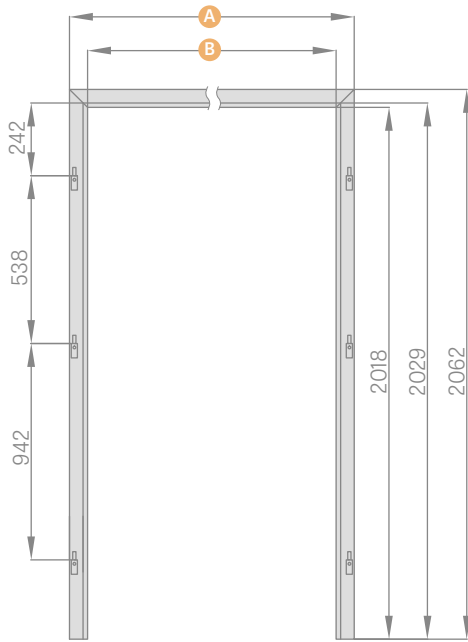

	,90"	,100"	,110"	,120"	,130"	,140"
A	1038	1138	1238	1338	1438	1538
B	950	1050	1150	1250	1350	1450

	,150"	,160"	,170"	,180"	,190"
A	1638	1738	1838	1938	2038
B	1550	1650	1750	1850	1950

DVIVĖRIŲ DURŲ REGULIUOJAMA STAKTA

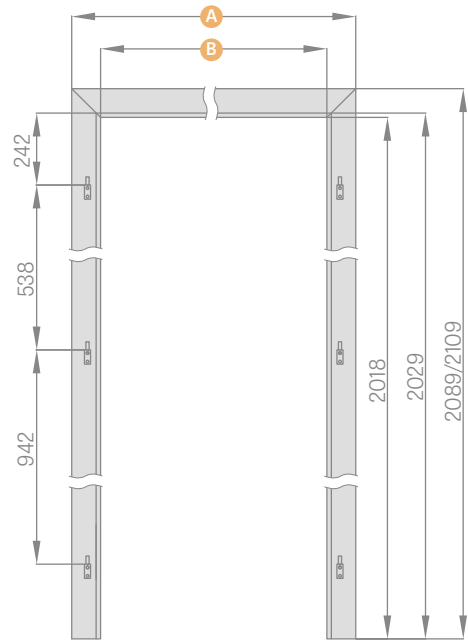

	,90"	,100"	,110"	,120"	,130"	,140"
A	1092/1132	1192/1232	1292/1332	1392/1432	1492/1532	1592/1632
B	950	1050	1150	1250	1350	1450

	,150"	,160"	,170"	,180"	,190"
A	1692/1732	1792/1832	1892/1932	1992/2032	2092/2132
B	1550	1650	1750	1850	1950

6cm apvadas/8cm apvadas

STIKLINIŲ DURŲ FIKSUOTA STAKTA

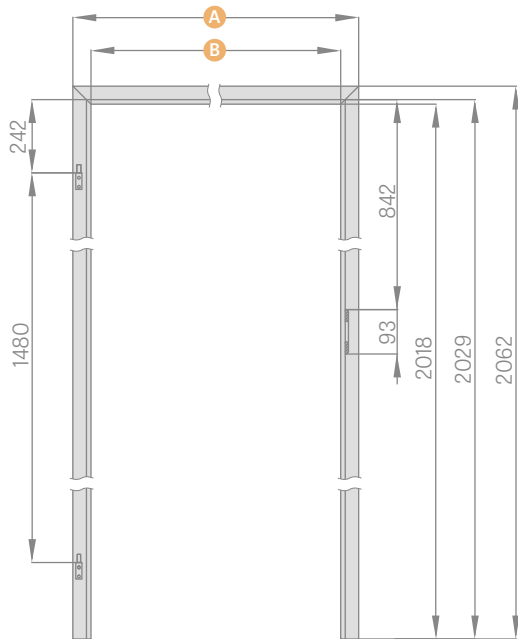

	,60"	,70"	,80"	,90"
A	692	792	892	992
B	604	704	804	904

STIKLINIŲ DURŲ REGULIUOJAMA STAKTA

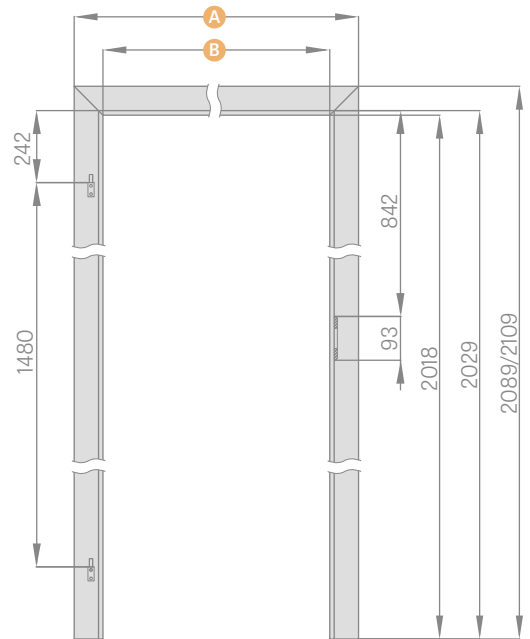

	,60"	,70"	,80"	,90"
A	746/786	846/886	946/986	1046/1086
B	604	704	804	904

6cm apvadas/8cm apvadas

stiklinių durų staktose naudojamas vyris su 10 mm kaiščiū

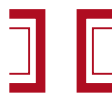

TUNELIO TIPO REGULIUOJAMA STAKTA

UŽLAIDINĖS, LYGIABRIAUNĖS

TUNELIO TIPO STAKTOS

Tunelio tipo stakta – reguliuojama stakta be furnitūros. Ją sudaro viršutinis ir du vertikalūs skersiniai.

Gali būti naudojama durų angoms kaip sienų kampų apsauginis elementas, bet dažniausia naudojama estetiniais sumetimais kaip patalpos interjero dekoracija

Tunelio tipo užlaidinės reguliuojamos staktos taip pat naudojamos ERKADO stumdamosiose sistemose.

Tunelio tipo lygiabriaunės reguliuojamos staktos nenaudojamos stumdamosiose sistemose.

Atsižvelgiant į sistemą, naudojami užlaidiniai tuneliai:

SP1N TUNELIS	Sieninė vienvėrė stumdomoji sistema
SP2N TUNELIS	Sieninė dvivėrė stumdomoji sistema
SP1C.100 TUNELIS	Į sieną įstumiami vienvėrė sistema su 100 kasete
SP2C.100 TUNELIS	Į sieną įstumiami dvivėrė sistema su 100 kasete
SP1C.125 TUNELIS	Į sieną įstumiami vienvėrė sistema su 125 kasete
SP2C.125 TUNELIS	Į sieną įstumiami dvivėrė sistema su 125 kasete
ZN1 apdaila	Vienvėrių sistemų SP1C.100 ir SP1C.125 vienos sienos pusės apdaila
ZN2 apdaila	Dvivėrių sistemų SP2C.100 ir SP2C.125 vienos sienos pusės apdaila

REGULIUOJAMI UŽLAIDINIAI TUNELIAI

	,60"	,70"	,80"	,90"	,100"	,110"	,120"	,130"	,140"	,150"	,160"	,170"	,180"	,190"
Sienos angos plotis	688	788	888	988	1088	1188	1288	1388	1488	1588	1688	1788	1888	1988
Tunelio išorinis plotis	648	748	848	948	1048	1148	1248	1348	1448	1548	1648	1748	1848	1948
Tunelio prošvaisos plotis	604	704	804	904	1004	1104	1204	1304	1404	1504	1604	1704	1804	1904
Tunelio dengiamasis plotis 6 cm apvadas/8 cm apvadas	746/ 786	846/ 886	946/ 986	1046/ 1086	1146/ 1186	1246/ 1286	1346/ 1386	1446/ 1486	1546/ 1586	1646/ 1686	1746/ 1786	1846/ 1886	1946/ 1986	2046/ 2086
Sienos angos aukštis	2060	2060	2060	2060	2060	2060	2060	2060	2060	2060	2060	2060	2060	2060
Tunelio išorinis aukštis	2040	2040	2040	2040	2040	2040	2040	2040	2040	2040	2040	2040	2040	2040
Tunelio prošvaisos aukštis	2018	2018	2018	2018	2018	2018	2018	2018	2018	2018	2018	2018	2018	2018
Tunelio dengiamasis aukštis 6 cm apvadas/8 cm apvadas	2089/ 2109	2089/ 2109	2089/ 2109	2089/ 2109	2089/ 2109	2089/ 2109	2089/ 2109	2089/ 2109	2089/ 2109	2089/ 2109	2089/ 2109	2089/ 2109	2089/ 2109	2089/ 2109

REGULIUOJAMI LYGIABRIAUNIAI TUNELIAI

	,60"	,70"	,80"	,90"	,100"	,110"	,120"	,130"	,140"	,150"	,160"	,170"	,180"
Sienos angos plotis	713	813	913	1013	1113	1213	1313	1413	1513	1613	1713	1813	1913
Tunelio išorinis plotis	673	773	873	973	1073	1173	1273	1373	1473	1573	1673	1773	1873
Tunelio prošvaisos plotis	629	729	829	929	1029	1129	1229	1329	1429	1529	1629	1729	1829
Tunelio dengiamasis plotis 6 cm apvadas/8 cm apvadas	771/ 811	871/ 911	971/ 1011	1071/ 1111	1171/ 1211	1271/ 1311	1371/ 1411	1471/ 1511	1571/ 1611	1671/ 1711	1771/ 1811	1871/ 1911	1971/ 2011
Sienos angos aukštis	2073	2073	2073	2073	2073	2073	2073	2073	2073	2073	2073	2073	2073
Tunelio išorinis aukštis	2053	2053	2053	2053	2053	2053	2053	2053	2053	2053	2053	2053	2053
Tunelio prošvaisos aukštis	2031	2031	2031	2031	2031	2031	2031	2031	2031	2031	2031	2031	2031
Tunelio dengiamasis aukštis 6 cm apvadas/8 cm apvadas	2102/ 2122	2102/ 2122	2102/ 2122	2102/ 2122	2102/ 2122	2102/ 2122	2102/ 2122	2102/ 2122	2102/ 2122	2102/ 2122	2102/ 2122	2102/ 2122	2102/ 2122



PLIENINĖ STAKTA

RĒMINĖMS, SKYDINĖMS IR STIKLINĖMS GRAF DURIMS

NAUJIENA

PLIENINĖ REGULIUOJAMA STAKTA (GAUBIANTI SIENA), skardos st. 1,5 mm

suvirinta ir dažyta RAL 9010, 9016, 8003, 8017, 7016, 7047, 1001

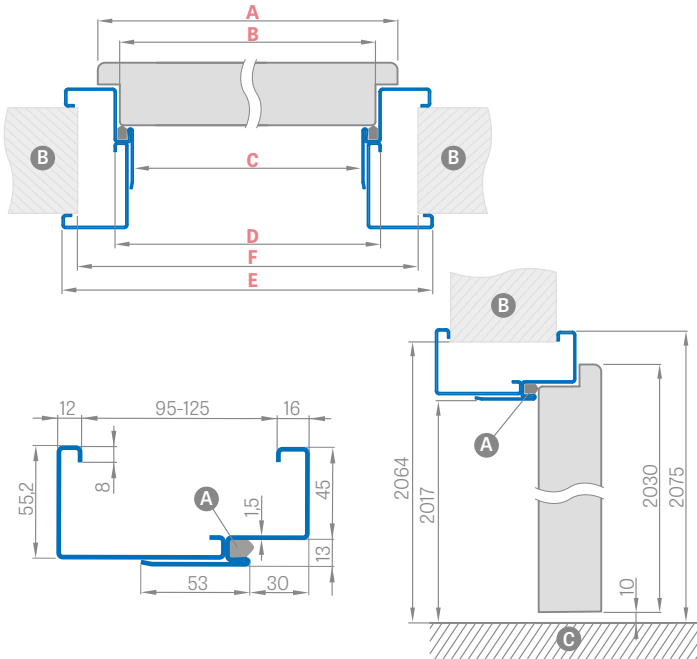

Durų plotis	A	B	C	D	E	F
„60”	644	617	601	627	717	695
„70”	744	717	701	727	817	795
„80”	844	817	801	827	917	895
„90”	944	917	901	927	1017	995
„100”	1044	1017	1001	1027	1117	1095

Reguliavimo intervalas min.-maks. (mm)

95-125
125-155
155-185
185-215
215-245
245-275
275-305

DIDELĖ KAMPINĖ PLIENINĖ STAKTA, skardos st. 1,2 mm

suvirinta ir dažyta RAL 9010, 9016, 8003, 8017, 7016, 7047, 1001

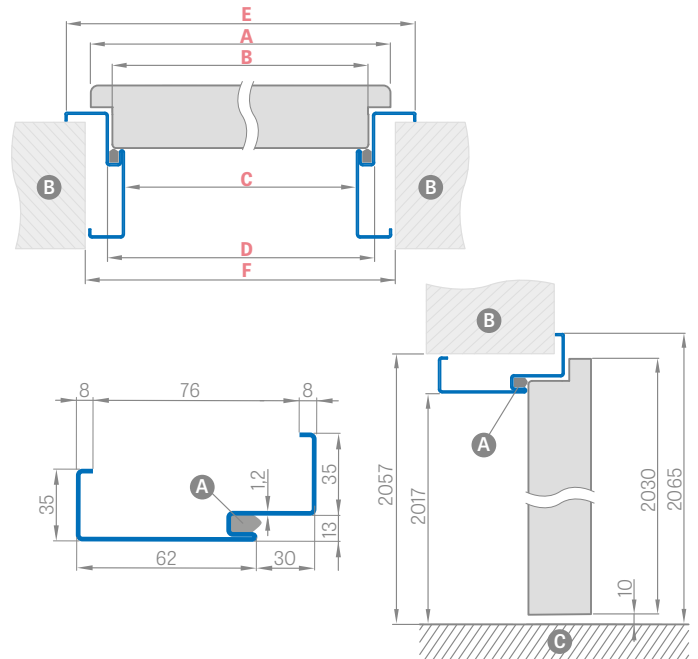

Durų plotis	A	B	C	D	E	F
„60”	644	617	601	627	697	681
„70”	744	717	701	727	797	781
„80”	844	817	801	827	897	881
„90”	944	917	901	927	997	981
„100”	1044	1017	1001	1027	1097	1081

KAMPINĖS STAKTOS TVIRTINIMAS

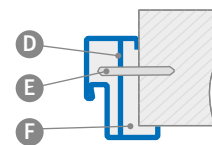

- A** - tarpiklis
- B** - siena
- C** - grindys
- D** - montažinis inkaras
- E** - skečiamasis kaištis
- F** - montažinės putos

PRIEDAI UŽ PAPILDOMĄ MOKESTĮ

elektromagnetinė sklendė

sutvirtinta pritrauktuvui įrengti

cinkuotos skardos

reguliuojama stakta „100”

fiksuota stakta „100”

stakta dvivėrėms durims

netipinis RAL (neapima intensyvių, perlamutrinių ir metalinių spalvų)

RAL



RAL 9010 RAL 9016 RAL 8003 RAL 8017 RAL 7016 RAL 7047 RAL 1001



UŽDEDAMOJI REGULIUOJAMA STAKTA

PLIENINEI STAKTAI

RANKENOS PADĖTIS UŽDEDAMOJOJE STAKTOJE

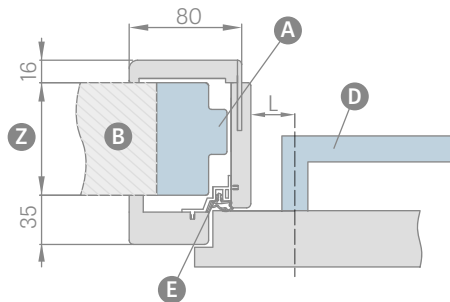

L – atstumas nuo rankenos ašies iki staktos lentos briaunos

L = 23 mm skydinių durų BLANKA rankenos, 116 p.

L = 28 mm STILE rėminių durų (galimos visos METAL-BUD, ERKADO, HOPPE, TUPAI ir GAMET rankenos, 109-116 p.)

DĖMESIO: Patikrinti rankenų dangtelių matmenis prieš juos montuojant.

Didesnė nei 205 mm uždedamąją staktą sudaro du, o didesne nei 330 mm – trys elementai.

GALIMI UŽDEDAMŲJŲ STAKTŲ PLOČIAI:

60 70 80 90 100

Reguliavimo intervalas mn.-maks. (mm)	
1 elementas	80-105
	105-130
	130-155
	155-180
	180-205
2 elementai	205-230
	230-255
	255-280
	280-305
	305-330
3 elementai	330-355
	355-380
	380-405
	405-430
	430-455

UŽDEDAMOSIOS STAKTOS SCHEMA

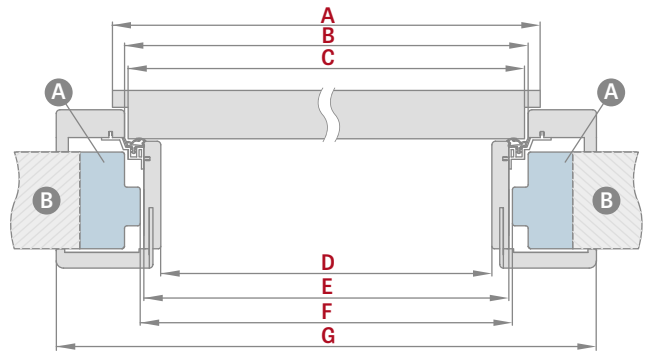

Durų plotis	A	B	C	D	E	F	G
„60“	644	624	618	564	592	598	737
„70“	744	724	718	664	692	698	837
„80“	844	824	818	764	792	798	937
„90“	944	924	918	864	892	898	1037
„100“	1044	1024	1018	964	992	998	1137

F – minimalus plieninės staktos, ant kurios montuojama uždedamoji stakta, prošvaisis dydis.

Šis dydis gali viršyti rekomenduojamą daugiausia 20 mm. Jeigu prošvaisa padidėjusi, būtina atkreipti dėmesį, ar apvadai tinkamai uždengs sieną.

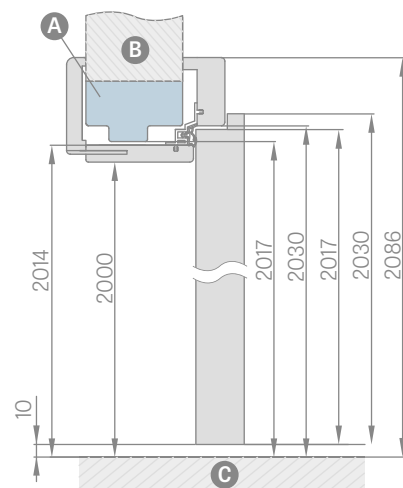

A – plieninė stakta

C – grindys

E – aliuminio profilis tarpikliu

B – siena

D – rankena

Z – nuo 80 mm iki 255 mm intervalas

- 125 mm praplatinimas uždedamajai staktai
- Standartinis kampinis apvadas uždedamajai staktai
- Kampinis apvadas su ilgesniu įlaidu – nėra
- 60, 70, 80, 90, 100 pločio tunelio tipo staktų kaina už reguliuojamos uždedamosios staktos kainą
- Tunelio matmenys yra tokie patys, kaip ir uždedamosios staktos (nėra vyriams ir spragtukams gręžiamų skylių, bet yra tarpiklis)



REVERSINĖ STAKTA

REVERSINĖS VARČIOS

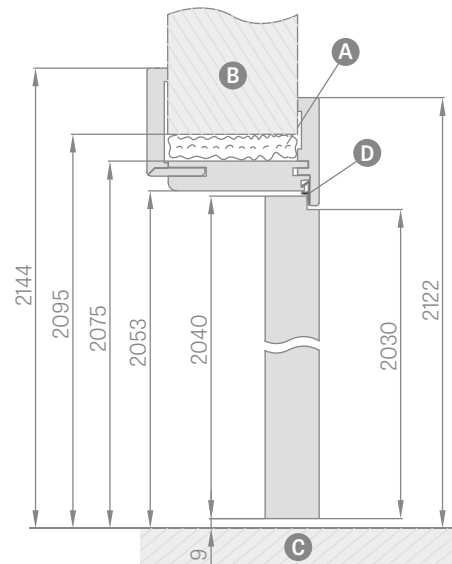
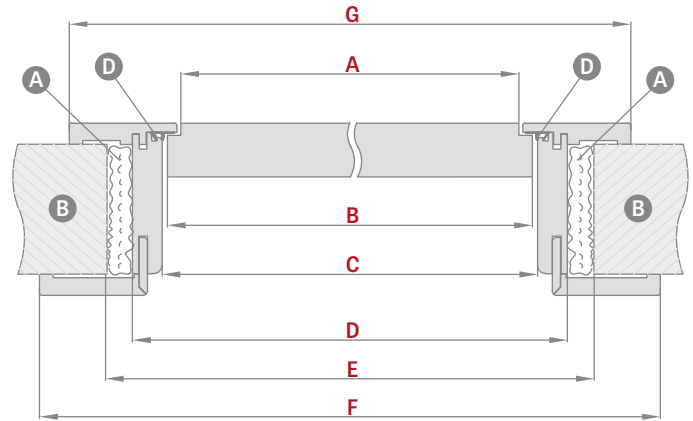
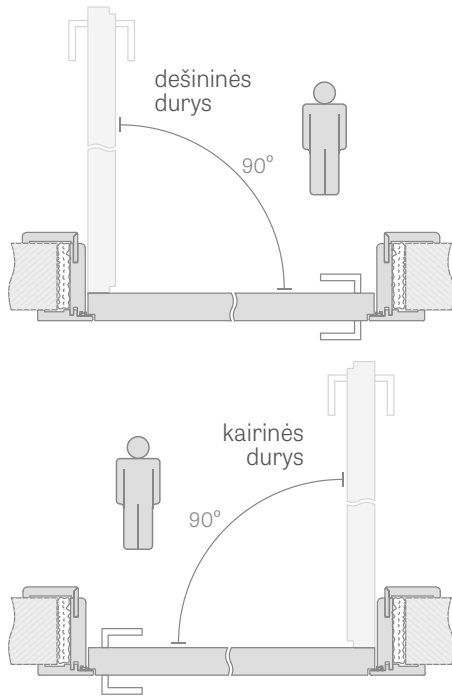

REVERSINĖS STAKTOS REGULIAVIMO INTERVALAS

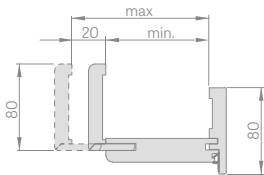

Reguliavimo intervalas mn.-maks. (mm)	
1 elementas	75-95
	95-115
	115-135
	135-155
	155-175
	175-195
2 elementai	195-215
	215-235
	235-255
	255-275
	275-295
	295-315
	315-335
	335-355

Durų plotis	A	B	C	D	E	F	G
„60“	624	644	652	696	736	834	791
„70“	724	744	752	796	836	934	891
„80“	824	844	852	896	936	1034	991
„90“	924	944	952	996	1036	1134	1091
„100“	1024	1044	1052	1096	1136	1234	1191

A putos **B** siena **C** grindys **D** guminis tarpiklis

- Reversinių varčių stakta yra tik su 8 cm kampiniu apvadu, kuris jungiamas 45 laipsnių kampiu.
- Galimi dekorai: GREKO, PREMIUM, CPL ir BALTO TITANO UV lakas
- 120 mm praplatinimas faneruotai reversinei ir lakuotai staktai

- Kilnojamas kampinis apvadas su 2 cm ilgio įlaidu ir standartinis reguliuojamo staktos kampinis apvadas, galimas visuose laminatuose ir lake
- Staktą, kurios intervalas viršija 255 mm, sudaro du elementai

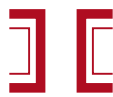

REGULIUOJAMA STAKTA

LYGIABRIAUNĖS VARČIOS

REGULIUOJAMA STAKTA 80-95mm INTERVALAS

6 cm apvadas/8 cm apvadas

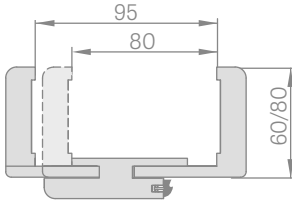

Staktos, kurios intervalas 80-95 mm, kampinio apvado įlaidą būtina savarankiškai nupjauti iki reikiamo intervalo

STAKTOS JUNGIMAS

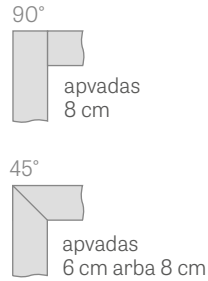

REGULIUOJAMOS STAKTOS SCHEMA

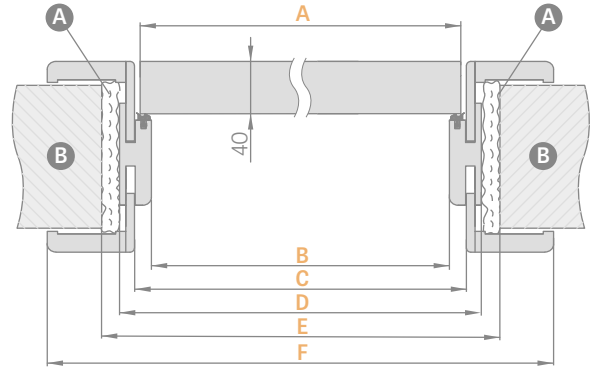

REGULIUOJAMOS STAKTOS REGULIAVIMO INTERVALAS

6 cm apvadas/8 cm apvadas

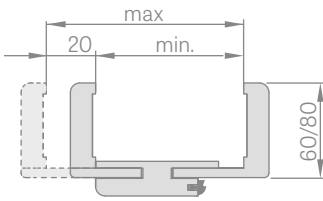

Durų plotis	A	B	C	D	E	F
„60“	644	629	651	673	714	771*/811**
„70“	744	729	751	773	814	871*/911**
„80“	844	829	851	873	914	971*/1011**
„90“	944	929	951	973	1014	1071*/1111**
„100“	1044	1029	1051	1073	1114	1171*/1211**

* 6 cm apvadas/ **8 cm apvadas

Reguliavimo intervalas mn.-maks. (mm)	
1 elementas	80-95
	95-115
	115-135
	135-155
	155-175
2 elementai	175-195
	195-215
	215-235
	235-255
	255-275
	275-295
	295-315
	315-335
	335-355
	355-375
375-395	
395-415	

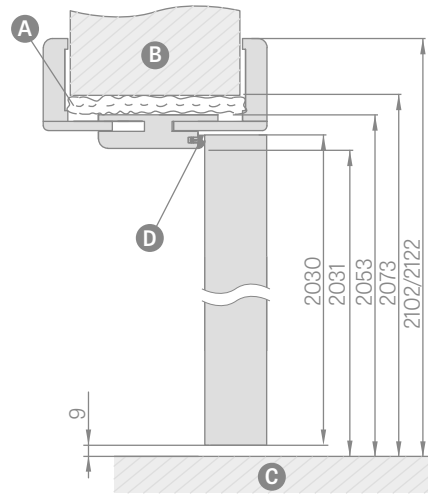

A putos B siena C grindys D guminis tarpiklis

- Pasiūlyme JUODAS PREMIUM dekoras **NAUJIENA** tik 8 cm apvade
- Reguliuojamą staktą jungti 90 laipsnių kampu galima tik su 8 cm apvadu.
- Už papildomą mokestį jungimas 90 laipsnių kampu
- Staktą, kurios intervalas viršija 295 mm, sudaro du elementai
- Dviverių durų reguliuojamos staktos kaina + 30%
- 120 mm praplatinimas faneruotai lygiabriaunei bei CPL 0,2 ir lakuotai staktai

- Kilnojamasis kampinis apvadas su 2 cm ilgio įlaidu ir standartinis reguliuojamo staktos kampinis apvadas, galimas visuose laminatuose bei CPL 0,2 ir lake - taikoma 6 cm ir 8 cm apvado sprendimams
- 60, 70, 80, 90, 100 pločio tunelio tipo staktų kaina už reguliuojamos užlaidinės staktos kainą (žr. len. 150 psl.)
- 110, 120, 130, 140, 150, 160, 170, 180, 190 pločio tunelio tipo staktų kaina už dviverių užlaidinių durų reguliuojamos staktos kainą (žr.150 p.)



FIKSUOTA STAKTA

UŽLAIDINĖS VARČIOS

SOFT FIKSUOTA STAKTA

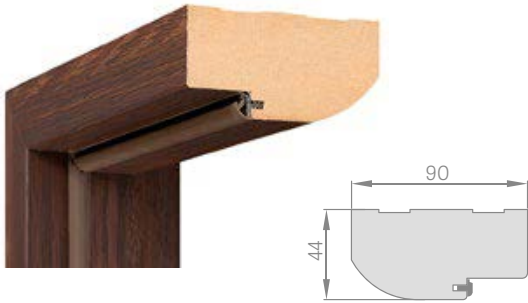

APVADAS

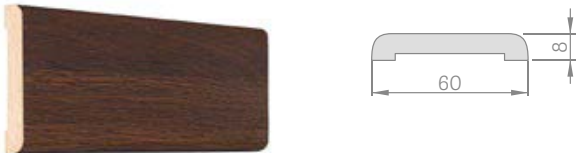

FIKSUOTOS SOFT STAKTOS SCHEMA

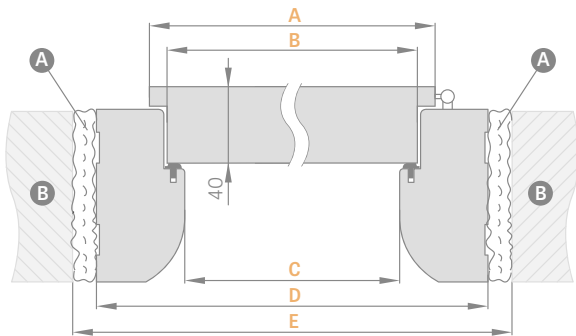

ELEKTROMAGNETINĖ SKLENDE

GRINDJUOSTĖ ilgis 2,40 m



- Grindjuoste iš drėgmei atsparaus MDF. Yra: BALTAS TITANO UV lakas, laminatas: REKO, ST CPL, PREMIUM ir dažyti skirtas gruntinis laminatas.
- Montavimo būdas – klijuojama prie sienos

8 cm KAMPINIŲ APVADU SU SPAUSTUKAIS (kompl. 8 vnt. spaustukų)

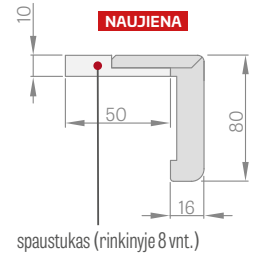

KAMPUKAS

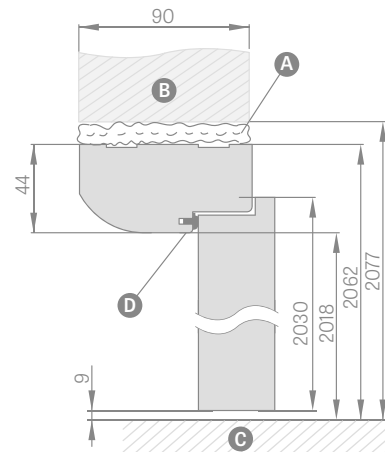
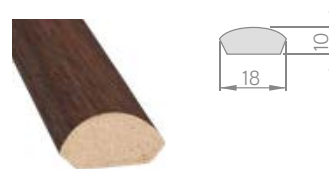

Durų plotis	A	B	C	D	E
„60“	644	618	604	692	722
„70“	744	718	704	792	822
„80“	844	818	804	892	922
„90“	944	918	904	992	1022
„100“	1044	1018	1004	1092	1122

A putos **B** siena **C** grindys **D** guminis tarpiklis

- Dviverių durų fiksuota stakta + 30 %
- Išskyrus fiksuotą lygiabraunę staktą



REGULIUOJAMA STAKTA

UŽLAIDINĖS VARČIOS



280 mm REGULIUOJAMOS STAKTOS REGULIAVIMO INTERVALAS

Didesnę nei 280 mm reguliuojamą staktą sudaro du (išskyrus 260–300 mm intervalą), o didesnę nei 400 mm – trys elementai, kurie dalijami neproporcingai

REGULIUOJAMOS STAKTOS SCHEMA

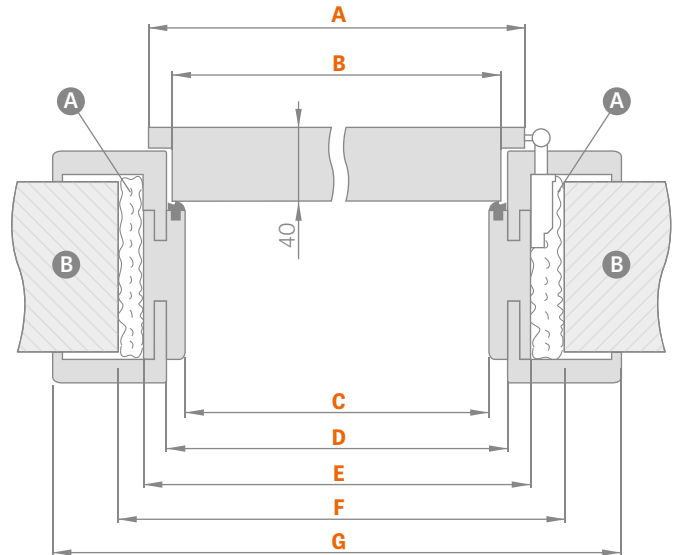

REGULIUOJAMOS STAKTOS REGULIAVIMO INTERVALAS

6 cm apvadas/8 cm apvadas

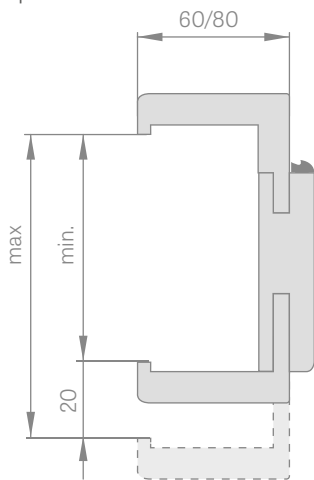

STAKTOS JUNGIMAS

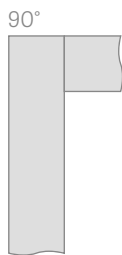

apvadas
8 cm

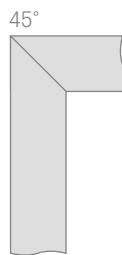

apvadas
6 cm arba 8 cm

Durų plotis	A	B	C	D	E	F	G
„60“	644	618	604	626	648	688	746*/786**
„70“	744	718	704	726	748	788	846*/886**
„80“	844	818	804	826	848	888	946*/986**
„90“	944	918	904	926	948	988	1046*/1086**
„100“	1044	1018	1004	1026	1048	1088	1146*/1186**

* 6 cm apvadas/ **8 cm apvadas

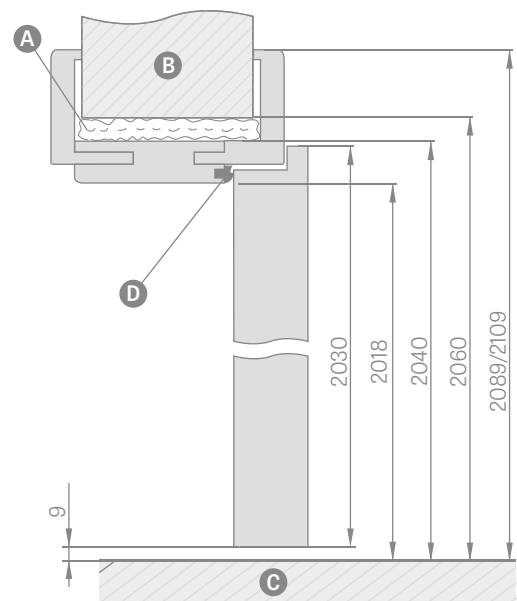

A putos **B** siena **C** grindys **D** guminis tarpiklis

Regulavimo intervalas mn.-maks. (mm)	
1 elementas	80-100
	100-120
	120-140
	140-160
	160-180
	180-200
	200-220
	220-240
	240-260
	260-280
2 elementai	260-300
	280-300
	300-320
	320-340
	340-360
	360-380
3 elementai	380-400
	400-420

- Pasiūlyme JUODAS PREMIUM dekoras **NAUJIENA** tik 8 cm apvade
- Reguliojamą staktą jungti 90 laipsnių kampu galima tik su 8 cm apvadu.
Už papildomą mokestį jungimas 90 laipsnių kampu
- Elektromagnetinė sklendė
- Sutvirtinta pritrauktuvui įrengti
- Dvivėrių durų fiksuotos ir reguliuojamos staktos kaina + **30 %**
- Kilnojamasis kampinis apvadas su 2 cm ilgio įlaidu ir standartinis reguliuojamo staktos kampinis apvadas, galimas visuose laminatuose bei CPL 0,2 ir lake - taikoma 6 cm ir 8 cm apvado sprendimams
- 120 mm praplatinimas faneruotai reguliuojamai bei CPL 0,2 ir lakuotai staktai (į kainą įeina nurodyto pločio staktos komplektas)
- Galima pagaminti staktas, kurių intervalas iki 500–520 mm - papildomas mokestis už kiekvienu 2 cm papildomas 30 PLN (be PVM) mokestis - atsižvelgiant į kainą 400–420 intervale (netaikoma lakuotoms staktoms)
- 60, 70, 80, 90, 100 pločio užlaidinių ir lygiabriaunių varčių tunelio tipo staktų kaina už užlaidinių varčių reguliuojamos staktos kainą
- 110, 120, 130, 140, 150, 160, 170, 180, 190 pločio užlaidinių ir lygiabriaunių varčių tunelio tipo staktų kaina už dvivėrių užlaidinių durų reguliuojamos staktos kainą



ERKADO Sp z o.o.

Gościeradów-Folwark Osiedle POM 8

23-275 Gościeradów

PVM MK 715-194-27-90

000000471 Registro numeris

el. paš.: biuro@erkado.pl

www.erkado.pl

VIDAUS DURYS

tel. +48 15.838 10 57

faksas +48 15 838 18 84

LAUKO DURYS

tel. +48 15.845 33 88

Faks.: +48 15 845 34 05

www.erkado.pl

Garantijos lapas ir montavimo instrukcija pridedami su produktu.

Šis katalogas yra informacinis, jame nurodytos produktų galiojančios kainos ir jų prieinamumas.

Gamintojas pasilieka teisę neįspėjęs iš anksto keisti kainas ir prieinamus produktus.

Tikrovėje spalvos gali skirtis nuo pateikiamu šiame kataloge. Prašome spalvas derinti pagal mūsų platintojų turimus spalvų pavyzdžius.

Katalogo nuotraukos yra pažintinės ir, jeigu skiriasi varčių plotis, gali skirtis atskirų elementų matmenų proporcijos.

Gali būti spaudos klaidų.

Teisės prasme katalogas nėra pasiūlymas ir skelbiamas tik informavimo tikslams.

Versija I/2020/A galioja nuo 2020-04-01.

Duris reikėtų rinktis pagal objekto technini projektą, parengtą atsižvelgiant į galiojančius eksploataavimo stiprumą ir sąlygas reglamentuojančius standartus ir teisės aktus.

ERKADO siūlo kelis variantus, iš kuriu renkasi Pirkėjas, nes tik Pirkėjas ar jo įgaliotas asmuo žino užsakomo produkto paskirtį ir eksploataavimo sąlygas.

Techninius leidimus ir sertifikatus galima parsisiųsti iš tinklalapio www.erkado.pl



Nuskaitykite kodą ir atsisiųskite šį katalogą į savo išmanųjį telefoną / planšetinį kompiuterį (pdf)

paruošė: www.multikolor.com.pl

Kataloge pateiktos spalvos gali skirtis nuo originalo.