

2020

**mikea**<sup>®</sup> Durų gamykla

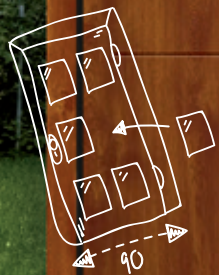

Susimodeliuokite savo duris patys:  
[sezam.mikea.eu](http://sezam.mikea.eu)



PASIV | THERMIKA | PRIMA LAUKO  
**ĮĖJIMO DURYS**



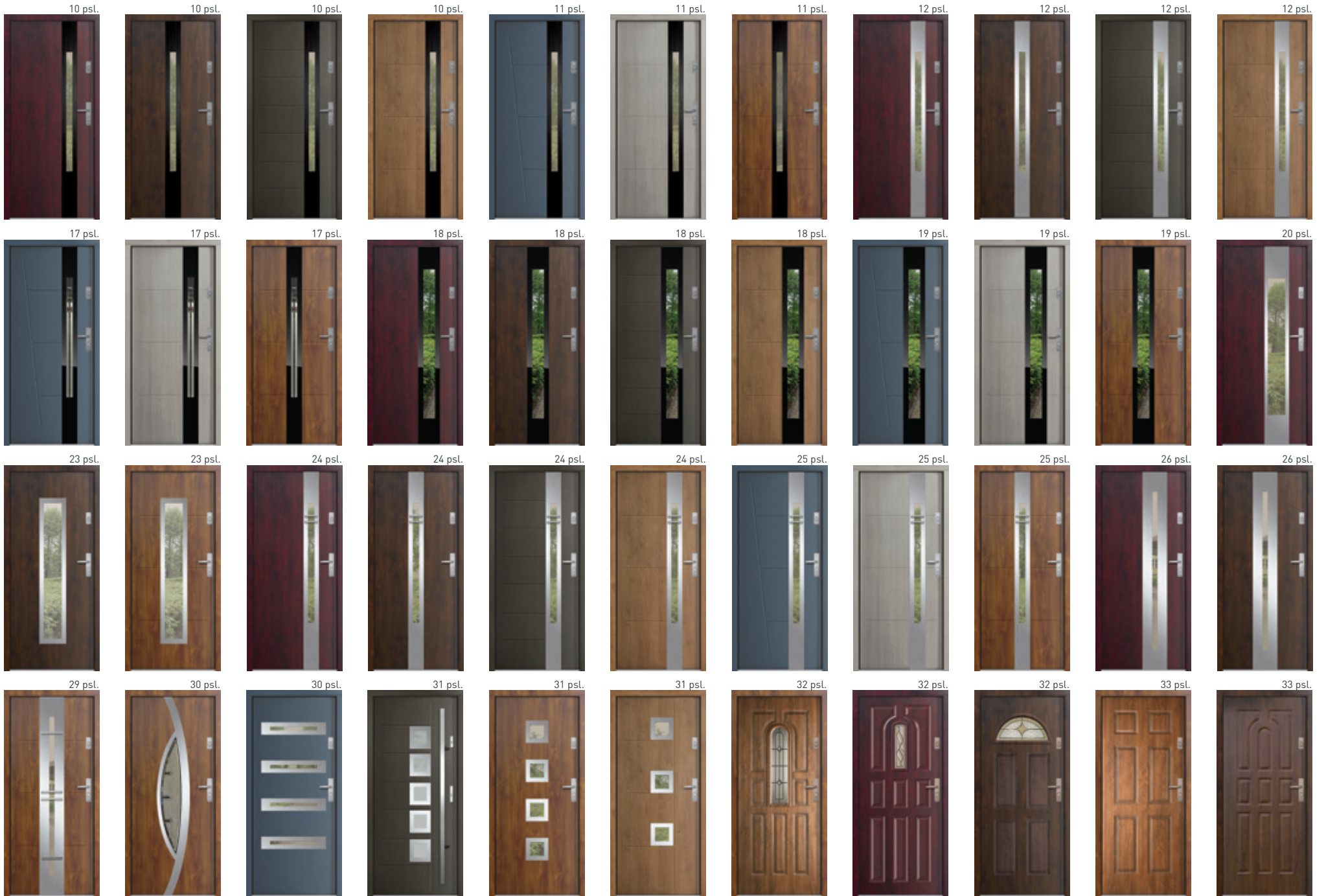

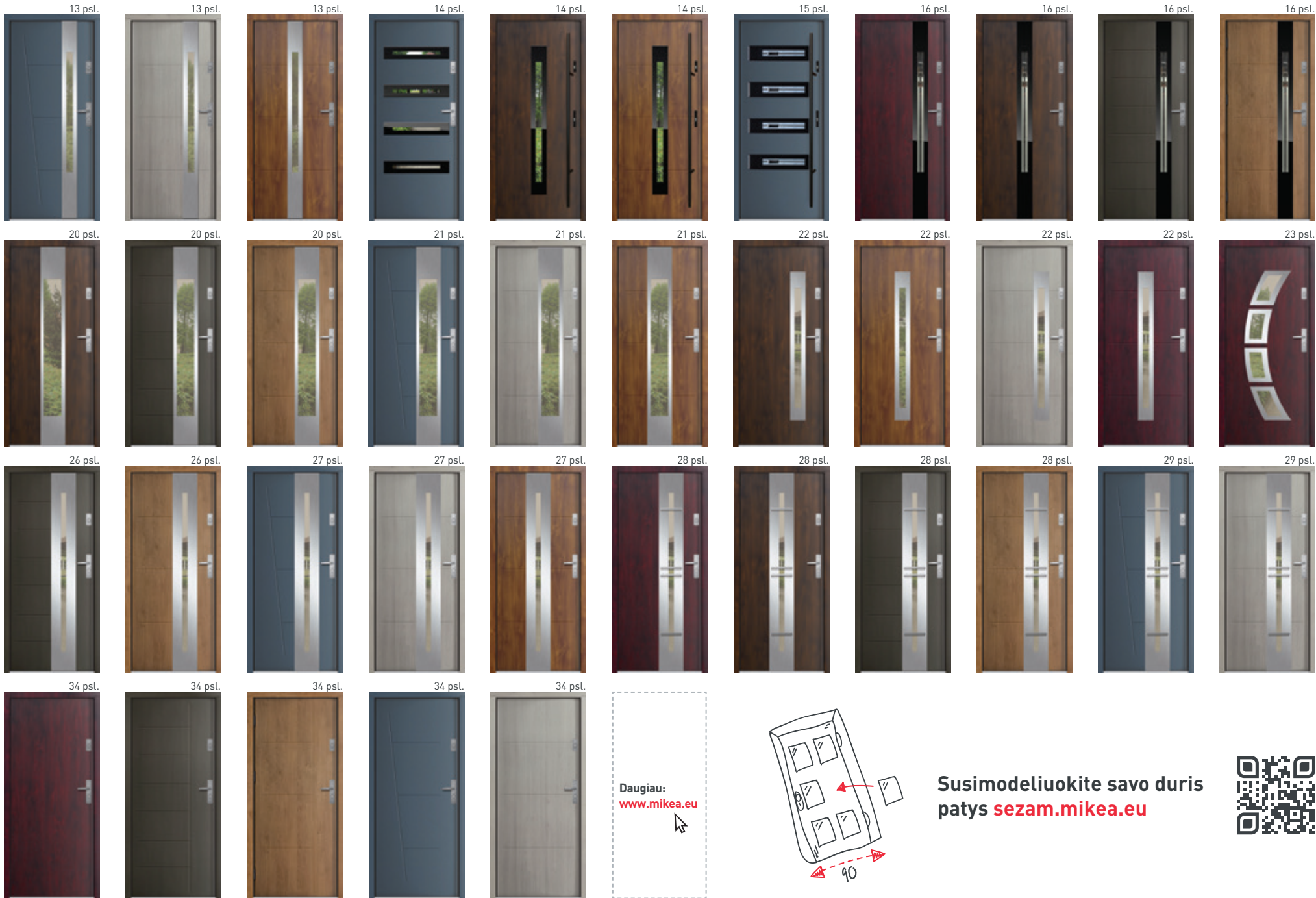

Daugiau:  
[www.mikea.eu](http://www.mikea.eu)

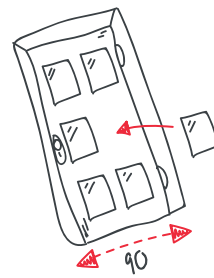

Susimodeliuokite savo duris  
 patys [sezam.mikea.eu](http://sezam.mikea.eu)



# TURINYS

<b>DURŲ KLASIŲ APRAŠYMAS</b>	<b>05 – 09</b>
PASIV	05
THERMIKA FELC PLUS	06
THERMIKA FELC	07
PRIMA THERMO	08
<b>DURŲ MONTAVIMO INSTRUKCIJA</b>	<b>09</b>
<b>DURŲ MODELIAI</b>	<b>10 – 34</b>
ŠALIDURIAI IR ŠVIESLANGIAI	35
DVIVĖRĖS DURYS	36 – 38
ANGŲ IR DURŲ MATMENYS	39
PRIEDAI	40 – 47

Visi techniniai mūsų produkto parametrai yra pagrįsti akredituotais specialių statybos veiklą prižiūrinčių laboratorijų bandymais.



**Medžiagos ir gaminių kokybė** – durys yra lenkiškas produktas, kurio gamyboje beveik 100 proc. naudojamos vietinės medžiagos.

**Kviečiame susipažinti su mūsų gaminių asortimentu ir tikimės, kad čia rasite Jūsų reikmes atitinkančias duris.**

## Kairios ar dešiniojos durys?

Atsistojame prieš duris taip, kad galėtume atidaryti jas traukdami į save. Atkreipiame dėmesį į vėrius: jei jie kairėje pusėje, tai vadinasi durys yra kairios. Atitinkamai, matant vėrius dešinėje pusėje – durys yra dešiniojos.

## Kairios durys

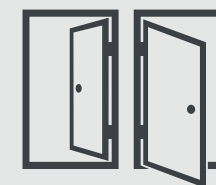

## Dešiniojos durys

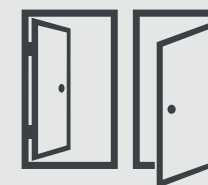



# THERMIKA PASIV

Durys medine stakta

Šilumos laidumo koef.:  
 $U_D = 0,72 [W/m^2 \cdot K]^{1)}$

Apsauga nuo įsilaužimo:  
**Klasė 2<sup>1)</sup>**

Puikiomis termoizoliacinėmis savybėmis pasižyminčiose lauko jėjimo duryse įmontuota juostinė-automatinė spyna. Durų modeliai atitinka visus pasyvaus namo durims keliamus reikalavimus.

## NAUDOJIMAS:

Durys naudojamos gyvenamuosiuose ir administraciniuose pastatuose kaip jėjimo durys.

## PAGRINDINĖS SAVYBĖS:

- Dokumentais pagrįsti šilumos laidumo koeficientai:  
UD  $\geq 0,72 W/(m^2 \cdot K)$  aklinėms durims ir UD =  $0,91 W/(m^2 \cdot K)$  durims su stiklu.
- Saugumo nuo įsilaužimo klasė – RC2.
- Juostinė spyna su automatiniais skląščiais.
- Aukštos kokybės vyriai, reguliuojami nenuimant varčios.
- Galimi pločiai (staktos išorė, cm): 92, 98 ir 102.
- Durys nežeminamos.

## PRIEDAI (už papildomą mokestį):

Visų priedų ir aksesuarų sąrašą rasite šio katalogo 40-47 puslapiuose.

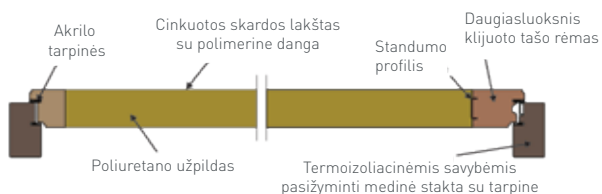

Termoizoliacinėmis savybėmis pasižyminti medinė stakta su tarpine

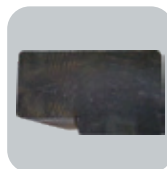

Aukštos kokybės vyriai, reguliuojami nenuimant varčios



Juostinis, varčios pritraukimą reguliuojantis priešspynis



Varčia su užlaida iš 4 pusių ir perimetrine tarpine



Termišškai atskirtas aliuminio-plastiko slenkstis



Poliuretano užpildu pripildytas varčios vidus

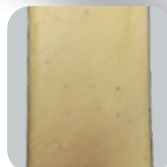

## AUTOMATINĖ JUOSTINĖ SPYNA



Juostinė spyna su automatiniais skląščiais



HAGA rankena, GMB spygos cilindras



Plieniniai priešįsilaužiminiai kaiščiai

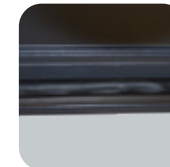

Papildoma durų sandarumą prie slenkščio didinanti tarpinė

1) Galioja aklinėms, į vidų atidaromoms durims su C klasės rankena ir B klasės spygos cilindru.

# THERMIKA FELC PLUS

Durys medine stakta

Šilumos laidumo koef.:  
 $U_D = 0,81 [W/m^2 \cdot K]^{1)}$

## NAUDOJIMAS:

Durys naudojamos gyvenamuosiuose ar administraciniuose pastatuose kaip jėjimo durys. Dokumentais pagrįsti šilumos laidumo koeficientai:  $U_D = 0,81 W/(m^2K)$  akliniams durims ir  $U_D = 1,3 W/(m^2K)$  durims su stiklu.<sup>2)</sup>

## GALIMI PLOČIAI (staktos išorė, cm):

Vienvėrėms durims: 92, 102, 112 (durys 112 – tik auksinis ažuolas (AA), riešutas (RS) ir antracitas su struktūra (AN)).

## PRIEDAI (už papildomą mokestį):

- Vyrų dangteliai
- Panoraminė akutė
- Rankenos ir spynos cilindrai
- Ilgos rankenos
- Nurodytų išmatavimų šaliduriai ir švieslangiai
- Galimas maksimalus 16 cm žeminimas (modelio CENTRO atveju – 8 cm, modeliai SCALA ir LANZA nežeminami)
- Varčios sustiprinimas pritraukėjo tvirtinimui
- Durų priedai pateikti 40–47 psl.

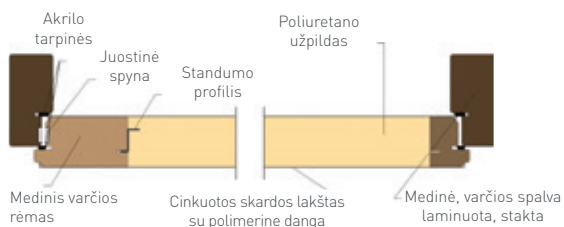

Medinė stakta, laminuota pagal varčios spalvą



3 vyriai, reguliuojami trimis kryptimis



Rankenų spalvos vyrų dangteliai



NAUJIENA

Juostinis, varčios pritraukimą reguliuojantis, priešspynis



Metalinės įvorės – apsauga prieš varčios nukėlimą



Termiškai atskirtas aliuminio – medžio slenkstis



57 mm storio varčia užpildyta putų poliuretanu



NAUJA JUOSTINĖ SPYNA

WINK HAUS

NAUJIENA



Medinis varčios rėmas (apsauga nuo šalčio tiltų)

NAUJIENA

Juostinės spynos viršutinis ir apatinis sklėsčiai



NAUJIENA

Papildoma spyra su cilindru bei HAGA cilindro dangteliais



NAUJIENA

Pagrindinė spyra su HAGA rankena ir cilindru su suktuku



Dvi tarpinės



Varčios spalvos nuotaja į vidų atsiveriančioms durims



Staktos sandarumą prie slenkščio gerinantis tarpiklis „WINDSTOPPER“



1) Akliniams (nestiklintoms) durims.

2) Durims su 0,1m<sup>2</sup> įstiklinimu.



# THERMIKA FELC

Durys medine stakta

Šilumos laidumo koef.:  
 $U_D = 0,8 [W/m^2 \cdot K]^1$

## NAUDOJIMAS:

Durys naudojamos gyvenamuosiuose ar administraciniuose pastatuose kaip jėjimo durys. Dokumentais pagrįsti šilumos laidumo koeficientai:  $U_D = 0,8 W/(m^2K)$  aklinoms durims ir  $U_D = 1,2 W/(m^2K)$  durims su stiklu.<sup>2)</sup>

## GALIMI PLOČIAI (staktos išorė, cm):

Vienvėrėms durims: 92, 102, 112 ir dvivėrėms: 133, 143 (durys 112 – tik auksinis ažuolas (AA), riešutas (RS) ir antracitas su struktūra (AN)).

## PRIEDAI (už papildomą mokestį):

- Vyrų dangteliai
- Panoraminė akutė
- Rankenos ir spynos cilindrai
- Ilgos rankenos
- Nurodytų išmatavimų šaliduriai ir švieslangiai
- Galimas maksimalus 16 cm žeminimas (modelio CENTRO atveju – 8 cm, modeliai SCALA ir LANZA nežeminami)
- Varčios sustiprinimas pritraukėjo tvirtinimui
- Elektromagnetinis priešspynis
- Durų priedai pateikti 40–47 psl.

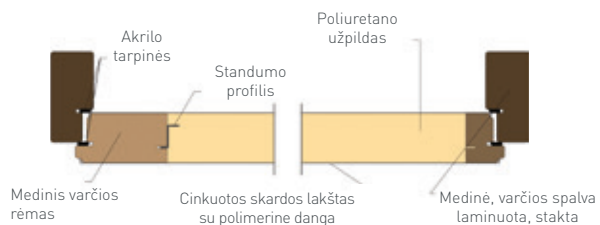

Medinė stakta, laminuota pagal varčios spalvą



3 vyriai, reguliuojami trimis kryptimis



Rankenų spalvos vyrų dangteliai



Reguliuojamas priešspynis



Metalinės įvorės – apsauga prieš varčios nukėlimą



Termiškai atskirtas aliuminio – medžio slenkstis



57 mm storio varčia užpildyta putų poliuretanu



Medinis varčios rėmas (apsaugo nuo šalčio tiltų)

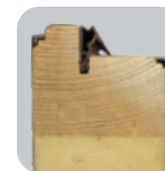

Papildoma spyna su cilindru bei NIAGARA cilindro dangteliais



Pagrindinė spyna su NIAGARA rankena ir cilindru su suktuku



Dvi tarpinės



Varčios spalvos nuolaja į vidų atsiveriančioms durims



Staktos sandarumą prie slenkščio gerinantis tarpiklis „WINDSTOPPER“

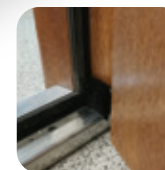

1) Aklinoms (nestiklintoms) durims.

2) Durims su 0,1m<sup>2</sup> įstiklinimu.

# PRIMA THERMO

Durys medine stakta

Šilumos laidumo koef.:  
 $U_D = 1,1 [W/m^2 \cdot K]^1$

## NAUDOJIMAS:

Durys naudojamos gyvenamuosiuose ar administraciniuose pastatuose kaip įėjimo durys. Dokumentais pagrįstas šilumos laidumo koeficientas:  $U_D = 1,1 W/(m^2K)$  aklinioms durims.

## GALIMI PLOČIAI:

Vienvėrėms durims (staktos išorė, cm): 90, 100.

## GALIMOS STAKTOS:

Medinės, laminuotos pagal varčios spalvą, su termiškai atskirtu aliuminio slenkščiu.

## PRIEDAI (už papildomą mokestį):

- Panoraminė akutė
- Rankenos ir spynos cilindrai
- Ilgos rankenos
- Nurodytų išmatavimų šalduriai ir švieslangiai
- Galimas maksimalus žeminimas: 19 cm arba 23 cm (dvigubas mokestis)
- Varčios sustiprinimas pritraukėjo tvirtinimui
- Durų apvadai
- Nuolaja
- Durų priedai pateikti 40–47 psl.

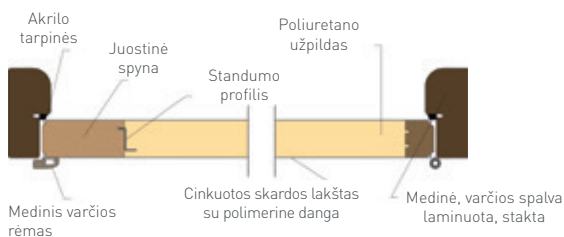

Medinė stakta, laminuota pagal varčios spalvą



NAUJIENA

3 plieno spalvos vyriai, reguliuojami dvejose plokštumose



Reguliuojamas priešspynis



Metalinės įvorės – apsauga prieš varčios nukėlimą



Termiškai atskirtas aliuminio – medžio slenkstis

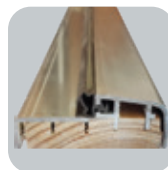

43 mm storio varčia užpildyta putų poliuretano



Medinis varčios rėmas (apsaugo nuo šalčio tiltų)



Papildoma spyna su cilindru bei MIRO cilindro dangteliais



Pagrindinė spyna su MIRO rankena ir cilindru su suktuku



Jei kartu su durimis perkamos AXA rankenos, joms tinkamai įdėti gamykloje paruošiamos kiaurymės



Varčios spalvos nuolaja į vidų atsiveriančioms durims



1) Aklinioms (nestiklintoms) durims.



## DURŲ ĮSTATYMO INSTRUKCIJOS SANTRAUKA

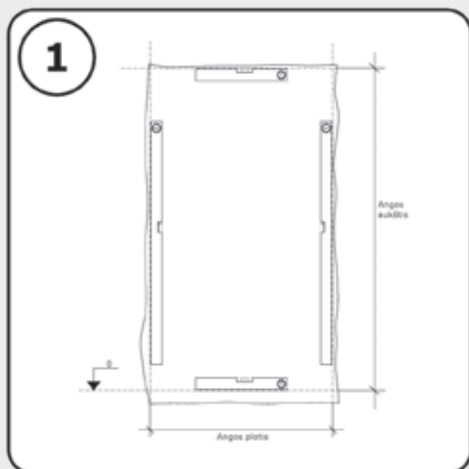

1 Pirmiausia išmatuokite ar durys telpa į angą. Durys turėtų būti bent 2 cm siauresnės ir 1 cm žemesnės (matuojant nuo esamo ar būsimos grindų „nulinio“).

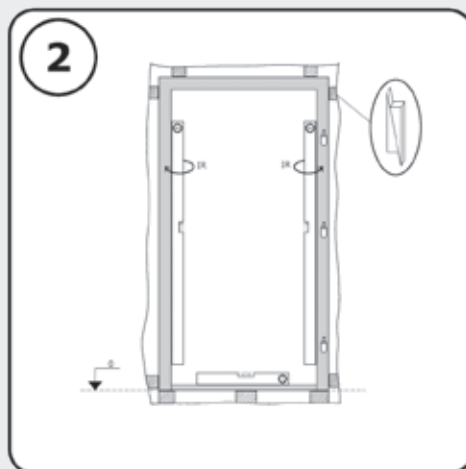

2 Išorėje priklijuokite garus izoliuojančią bei viduje difuzinę plėvelę ir staktą įstatykite į durų angą. Staktos kampus įtvirtinkite kaiščiais.

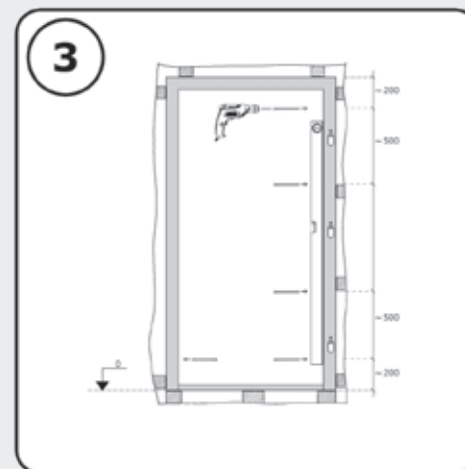

3 Įsitinkinkite staktos tiesumu ir statmenumu. Pradedant nuo viršaus, staktą tvirtinkite sienai tinkamais sraigtais.

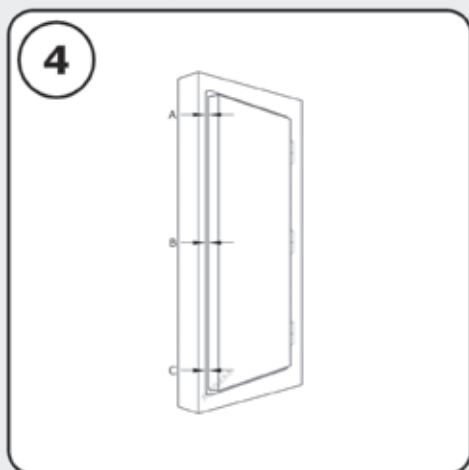

4 Įstatykite varčią ir pakoreguokite viršutinį kampą taip, kad atstumai  $A = B = C$ .

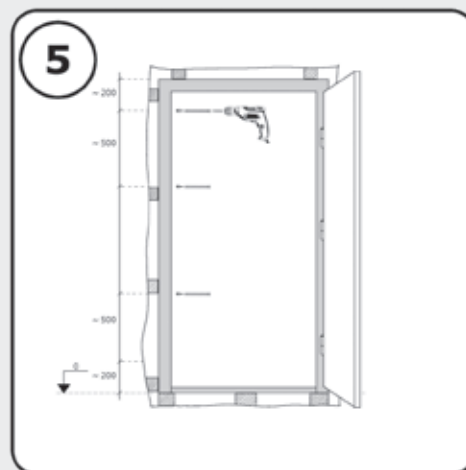

5 Įsitinkinkite staktos tiesumu ir galutinai pritvirtinkite sraigtais.

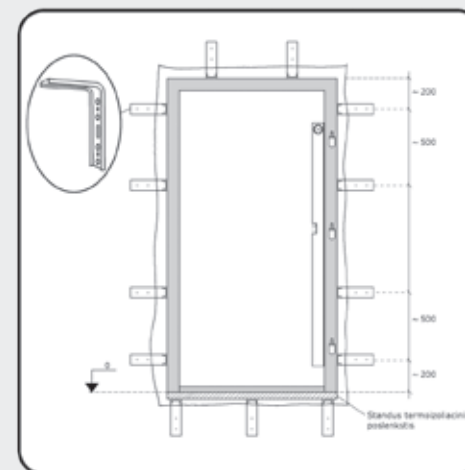

6 Duris įstatant šiltnamajame sluoksnyje, tvirtinimo kampainiai turi būti 3 mm storio ir profiliuoti (sustiprinti).

GARANTINIS LAPAS IR DURŲ ĮSTATYMO INSTRUKCIJA YRA DURŲ PAKUOTEJE PRIE VARCIOS  
Atsisiuntimui: [www.mikea.eu/lt](http://www.mikea.eu/lt)

ELEVADO C 1

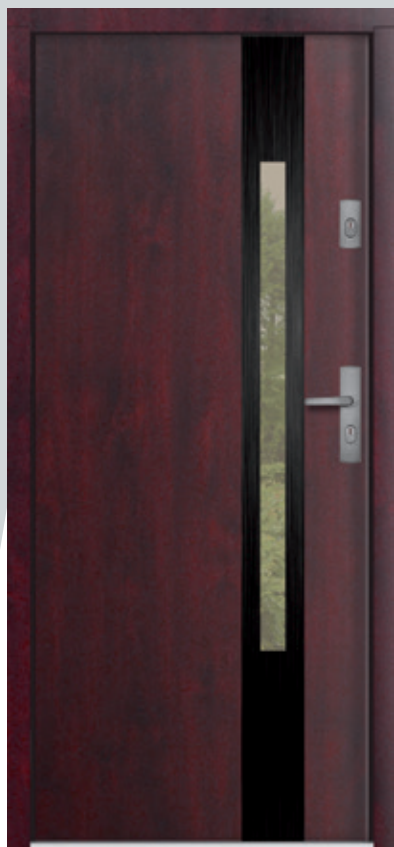

Stiklas: EC 1, reflex

Spalva: raudonmedis (RM)

PASIV VJE1	1088 € su PVM *
THERMIKA FELC PLUS TJE1 JS <small>(su juostine spyna)</small>	914 € su PVM *
THERMIKA FELC TJE1	776 € su PVM *
PRIMA THERMO PJE1	676 € su PVM *

ELEVADO C 2

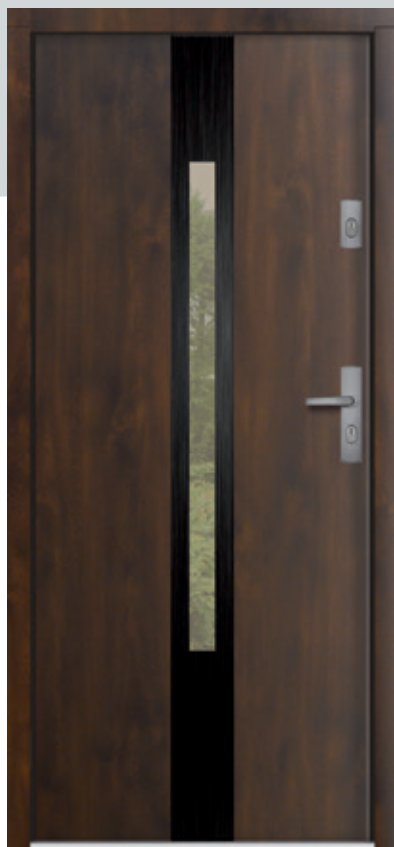

Stiklas: EC 1, reflex

Spalva: riešutas (RS)

PASIV VJE2	1088 € su PVM *
THERMIKA FELC PLUS TJE2 JS <small>(su juostine spyna)</small>	914 € su PVM *
THERMIKA FELC TJE2	776 € su PVM *
PRIMA THERMO PJE2	676 € su PVM *

ELEVADO C 1 T6



Stiklas: EC 1, reflex

Spalva: pelkių ąžuolas (PA)

PASIV VJET	1088 € su PVM *
THERMIKA FELC PLUS TJET JS <small>(su juostine spyna)</small>	914 € su PVM *
THERMIKA FELC TJET	776 € su PVM *
PRIMA THERMO PJET	676 € su PVM *

ELEVADO C 1 T7 Negalimi pločiai: 112



Stiklas: EC 1, reflex

Spalva: vinčesteris (VI)

PASIV VJEH	1088 € su PVM *
THERMIKA FELC PLUS TJEH JS <small>(su juostine spyna)</small>	914 € su PVM *
THERMIKA FELC TJEH	776 € su PVM *
PRIMA THERMO PJEH	676 € su PVM *

Galimos durų spalvos ir pločiai

	riešutas (RS)	auksinis ąžuolas (AA)	raudonmedis (RM)	pelkių ąžuolas (PA)	antracitas su struktūra (AN)	antracitas (A2)	šviesus ąžuolas (SA)	vinčesteris (VI)
PASIV	92/102/98	92/102/98	-	-	92/102/98	92/102/98	-	92/102/98
THERMIKA FELC PLUS	92/102/112**	92/102/112**	92/102	92/102	92/102/112**	92/102	92/102	92/102/112**
THERMIKA FELC	92/102/112**	92/102/112**	92/102	92/102	92/102/112**	92/102	92/102	92/102/112**
PRIMA THERMO	90/100	90/100	90/100	90/100	90/100	90/100	90/100	-



**ELEVADO C 1 T8** Negalimi pločiai: 112



Spalva: antracitas (A2) Stiklas: EC 1, reflex

PASIV VJEY	1088 € su PVM *
THERMIKA FELC PLUS TJEY JS (su juostine spyňa)	914 € su PVM *
THERMIKA FELC TJEY	776 € su PVM *
PRIMA THERMO PJEY	676 € su PVM *

**ELEVADO C 1 T9** Negalimi pločiai: 112



Spalva: šviesus ąžuolas (SA) Stiklas: EC 1, reflex

PASIV VJEV	1088 € su PVM *
THERMIKA FELC PLUS TJEV JS (su juostine spyňa)	914 € su PVM *
THERMIKA FELC TJEV	776 € su PVM *
PRIMA THERMO PJEV	676 € su PVM *

**ELEVADO C 2 T9** Negalimi pločiai: 112



Spalva: auksinis ąžuolas (AA) Stiklas: EC 1, reflex

PASIV VJED	1088 € su PVM *
THERMIKA FELC PLUS TJED JS (su juostine spyňa)	914 € su PVM *
THERMIKA FELC TJED	776 € su PVM *
PRIMA THERMO PJED	676 € su PVM *



Stiklas: EC 1, reflex



Stiklas: EC 2, matinis



Stiklas: EC 5

Galimi STIKLAI

**PRIMUMOKA:**  
46 € su PVM  
(PRIMA THERMO durims negalimi)

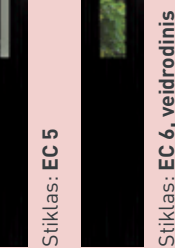

Stiklas: EC 6, veidrodinis

\* Kaina €, nurodyta durims be rankenos ir spygnos cilindru

\*\* Priemoka už 112 duris – 49 € su PVM

Durų priedų nuotraukas ir kainas rasite 40–47 psl.

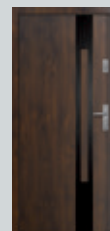

Elevado C 1, dekoras ECA 1

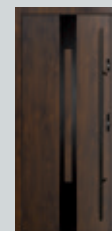

Elevado C 2, dekoras ECA 1

Galimas DEKORAS

PASIV	903 € su PVM *	Kainos nurodytos dekorui vienoje durų puseje.
THERMIKA FELC PLUS (su juostine spyňa)	735 € su PVM *	
THERMIKA FELC	597 € su PVM *	Abipusio dekoru
PRIMA THERMO	498 € su PVM *	priemoka: 92 € su PVM.

## ELEVADO 1



Spalva: raudonmedis (RM) Stiklas: EL 1, reflex

PASIV VPE1	1059 € su PVM *
THERMIKA FELC PLUS TPE1 JS <small>(su juostine spyna)</small>	885 € su PVM *
THERMIKA FELC TPE1	747 € su PVM *
PRIMA THERMO PPE1	648 € su PVM *

## ELEVADO 2

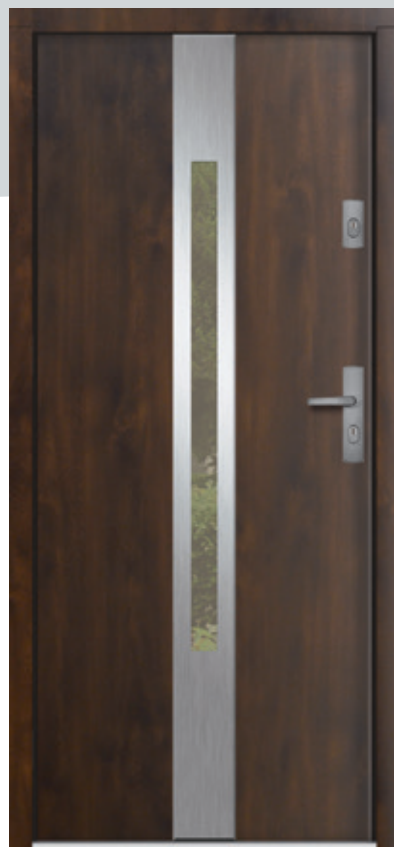

Spalva: riešutas (RS) Stiklas: EL 1, reflex

PASIV VPE2	1059 € su PVM *
THERMIKA FELC PLUS TPE2 JS <small>(su juostine spyna)</small>	885 € su PVM *
THERMIKA FELC TPE2	747 € su PVM *
PRIMA THERMO PPE2	648 € su PVM *

## ELEVADO 1 T6



Spalva: pelkių ąžuolas (PA) Stiklas: EL 1, reflex

PASIV VPET	1059 € su PVM *
THERMIKA FELC PLUS TPET JS <small>(su juostine spyna)</small>	885 € su PVM *
THERMIKA FELC TPET	747 € su PVM *
PRIMA THERMO PPE1	648 € su PVM *

## ELEVADO 1 T7

Negalimi pločiai: 112



Spalva: vinčesteris (VI) Stiklas: EL 1, reflex

PASIV VPEH	1059 € su PVM *
THERMIKA FELC PLUS TPEH JS <small>(su juostine spyna)</small>	885 € su PVM *
THERMIKA FELC TPEH	747 € su PVM *
PRIMA THERMO PPEH	648 € su PVM *

### Galimos durų spalvos ir pločiai

	riešutas (RS)	auksinis ąžuolas (AA)	raudonmedis (RM)	pelkių ąžuolas (PA)	antracitas su struktūra (AN)	antracitas (A2)	šviesus ąžuolas (SA)	vinčesteris (VI)
PASIV	92/102/98	92/102/98	-	-	92/102/98	92/102/98	-	92/102/98
THERMIKA FELC PLUS	92/102/112**	92/102/112**	92/102	92/102	92/102/112**	92/102	92/102	92/102/112**
THERMIKA FELC	92/102/112**	92/102/112**	92/102	92/102	92/102/112**	92/102	92/102	92/102/112**
PRIMA THERMO	90/100	90/100	90/100	90/100	90/100	90/100	90/100	-

## ELEVADO 1 T8

Negalimi pločiai: 112



Spalva: antracitas (A2)

Stiklas: EL 1, reflex

PASIV VPEY	1059 € su PVM *
THERMIKA FELC PLUS TPEY JS (su juostine spyňa)	885 € su PVM *
THERMIKA FELC TPEY	747 € su PVM *
PRIMA THERMO PPEY	648 € su PVM *

## ELEVADO 1 T9

Negalimi pločiai: 112



Spalva: šviesus ąžuolas (SA)

Stiklas: EL 1, reflex

PASIV VPEV	1059 € su PVM *
THERMIKA FELC PLUS TPEV JS (su juostine spyňa)	885 € su PVM *
THERMIKA FELC TPEV	747 € su PVM *
PRIMA THERMO PPEV	648 € su PVM *

## ELEVADO 2 T9

Negalimi pločiai: 112



Spalva: auksinis ąžuolas (AA)

Stiklas: EL 1, reflex

PASIV VPED	1059 € su PVM *
THERMIKA FELC PLUS TPED JS (su juostine spyňa)	885 € su PVM *
THERMIKA FELC TPED	747 € su PVM *
PRIMA THERMO PPED	648 € su PVM *



Stiklas: EL 1, reflex



Stiklas: EL 2, matinis (PASIV durims negalimas)



Stiklas: EL 5



Stiklas: EL 6, veidrodinis

## Galimi STIKLAI

**PRIMUMOKA:**  
46 € su PVM  
(PRIMA THERMO durims negalimi)

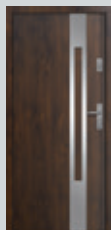

Elevado 1, dekoras ELA 1

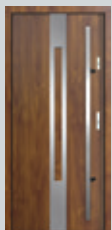

Elevado 2, dekoras ELA 1



Elevado 1 T6, dekoras EPA 1



Elevado 1, dekoras EPA 1



Elevado 2, dekoras EPA 1



Elevado 2 T9, dekoras EPA 1



Elevado 1 T9, dekoras EPA 1



Elevado 1 T8, dekoras EPA 1



Elevado 1 T7, dekoras EPA 1

## Galimas DEKORAS

PASIV	874 € su PVM *	Kainos nurodytos dekorui vienoje durų puseje.
THERMIKA FELC PLUS (su juostine spyňa)	706 € su PVM *	
THERMIKA FELC	568 € su PVM *	Abipusio deko
PRIMA THERMO	469 € su PVM *	priemoka: 63 € su PVM.



**VARIO**

[juodinto stiklo apdaila]



**Spalva:** antracitas (A2)

**Stiklas:** VA 6, veidrodinis



Išorinėje durų pusėje berėmis stiklas (juodinto stiklo apdaila).



Vidinėje durų pusėje juodai dažytas aliuminio rėmelis.

THERMIKA FELC PLUS **TSVA JS** 1009 € su PVM \*  
(su juostine spyna)

THERMIKA FELC **TSVA** 871 € su PVM \*

**MINORE**

[juodinto stiklo apdaila]



**Spalva:** riešutas (RS)

**Stiklas:** MI 6, veidrodinis

**MINORE T9**

[juodinto stiklo apdaila]  
Negalimi pločiai: 112



**Spalva:** auksinis ąžuolas (AA)

**Stiklas:** MI 6, veidrodinis

THERMIKA FELC PLUS **TSMI JS** 1009 € su PVM \*  
(su juostine spyna)

THERMIKA FELC **TSMI** 871 € su PVM \*

THERMIKA FELC PLUS **TSMD JS** 1009 € su PVM \*  
(su juostine spyna)

THERMIKA FELC **TSMD** 871 € su PVM \*

**Galimos durų spalvos ir pločiai**

	riešutas (RS)	auksinis ąžuolas (AA)	raudonmedis (RM)	pelkių ąžuolas (PA)	antracitas su struktūra (AN)	antracitas (A2)	šviesus ąžuolas (SA)	vinčesteris (VI)
THERMIKA FELC PLUS	92/102/112**	92/102/112**	92/102	92/102	92/102/112**	92/102	92/102	92/102/112**
THERMIKA FELC	92/102/112**	92/102/112**	92/102	92/102	92/102/112**	92/102	92/102	92/102/112**

## VETRO

[juodinto stiklo apdaila]



Stiklas: VE 5

Spalva: antracitas (A2)

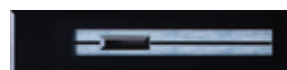

Stiklas: VE 5

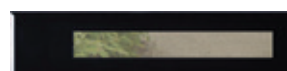

Stiklas: VE 6, veidrodinis

## Kai išorėje juodinto stiklo apdaila

### VAIZDAS IŠ IŠORĖS

Berėmis, grūdintas stiklas (juodinto stiklo apdaila).



### VAIZDAS IŠ VIDAUS

stiklo apdailos rėmelis iš juodai dažyto aliuminio.



### VAIZDAS IŠ IŠORĖS

Berėmis, grūdintas, veidrodinis stiklas.



### VAIZDAS IŠ VIDAUS

stiklo apdailos rėmelis iš nerūdijančio plieno.

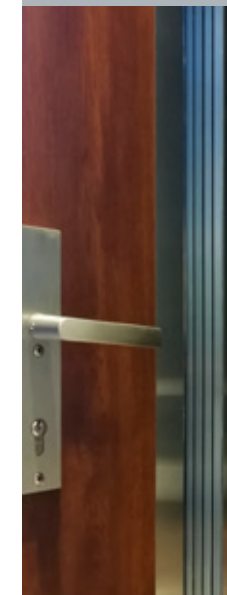

**DĖMESIO!!!** Tinka tik VARIO, MINORE, VETRO, SCALA, LANZA durims.

**DĖMESIO!!!** Tinka tik SCALA, LANZA durims.

PASIV **VSVE** 1338 € su PVM \*

THERMIKA FELC PLUS **TSVE JS** 1182 € su PVM \*  
(su juostine spyňa)

THERMIKA FELC **TSVE** 1043 € su PVM \*

Galimos durų spalvos ir pločiai	riešutas (RS)	auksinis ažuolas (AA)	raudonmedis (RM)	pelkių ažuolas (PA)	antracitas su struktūra (AN)	antracitas (A2)	šviesus ažuolas (SA)	vinčesteris (VI)
PASIV	92/102/98	92/102/98	-	-	92/102/98	92/102/98	-	92/102/98
THERMIKA FELC PLUS	92/102/112**	92/102/112**	92/102	92/102	92/102/112**	92/102	92/102	92/102/112**
THERMIKA FELC	92/102/112**	92/102/112**	92/102	92/102	92/102/112**	92/102	92/102	92/102/112**

\* Kaina €, nurodyta durims be rankenos ir spygnos cilindrų

\*\* Priemoka už 112 duris – 49 € su PVM

Durų priedų nuotraukas ir kainas rasite 40–47 psl.

SCALA 1

[juodinto stiklo apdaila]



Stiklas: SC 5

Spalva: raudonmedis (RM)

PASIV **VSS1** 1278 € su PVM \*  
 THERMIKA FELC PLUS **TSS1 JS** 1121 € su PVM \*  
(su juostine spyňa)  
 THERMIKA FELC **TSS1** 983 € su PVM \*

SCALA 2

[juodinto stiklo apdaila]

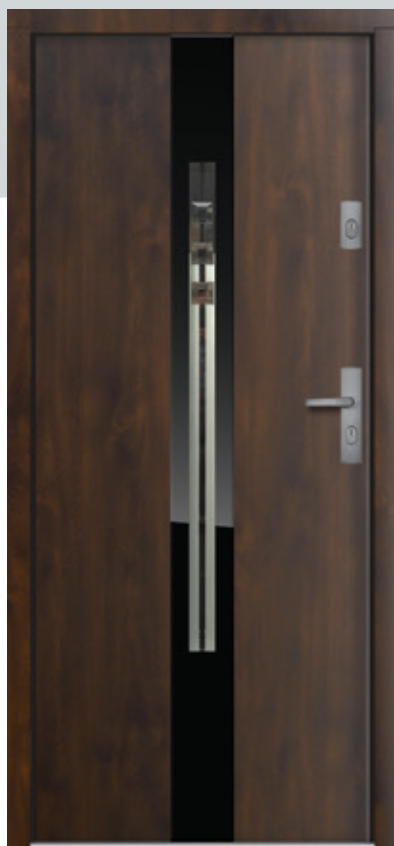

Stiklas: SC 5

Spalva: riešutas (RS)

PASIV **VSS2** 1278 € su PVM \*  
 THERMIKA FELC PLUS **TSS2 JS** 1121 € su PVM \*  
(su juostine spyňa)  
 THERMIKA FELC **TSS2** 983 € su PVM \*

SCALA 1 T6

[juodinto stiklo apdaila]



Stiklas: SC 5

Spalva: pelkių ažuolas (PA)

PASIV **VSST** 1278 € su PVM \*  
 THERMIKA FELC PLUS **TSS1 JS** 1121 € su PVM \*  
(su juostine spyňa)  
 THERMIKA FELC **TSS1** 983 € su PVM \*

SCALA 1 T7

[juodinto stiklo apdaila]  
 Negalimi pločiai: 112



Stiklas: SC 5

Spalva: vinčesteris (VI)

PASIV **VSSH** 1278 € su PVM \*  
 THERMIKA FELC PLUS **TSSH JS** 1121 € su PVM \*  
(su juostine spyňa)  
 THERMIKA FELC **TSSH** 983 € su PVM \*

Galimos durų spalvos ir pločiai

	riešutas (RS)	auksinis ažuolas (AA)	raudonmedis (RM)	pelkių ažuolas (PA)	antracitas su struktūra (AN)	antracitas (A2)	šviesus ažuolas (SA)	vinčesteris (VI)
PASIV	92/102/98	92/102/98	-	-	92/102/98	92/102/98	-	92/102/98
THERMIKA FELC PLUS	92/102/112**	92/102/112**	92/102	92/102	92/102/112**	92/102	92/102	92/102/112**
THERMIKA FELC	92/102/112**	92/102/112**	92/102	92/102	92/102/112**	92/102	92/102	92/102/112**



## SCALA 1 T8

[juodinto stiklo apdaila]  
Negalimi pločiai: 112



Spalva: antracitas (A2)

Stiklas: SC 5

## SCALA 1 T9

[juodinto stiklo apdaila]  
Negalimi pločiai: 112



Spalva: šviesus ąžuolas (SA)

Stiklas: SC 5

## SCALA 2 T9

[juodinto stiklo apdaila]  
Negalimi pločiai: 112



Spalva: auksinis ąžuolas (AA)

Stiklas: SC 5

## Galimi STIKLAI



Stiklas: SC 5



Stiklas: SC 6, veidrodinis



Stiklas: SC 7, veidrodinis

PASIV <b>VSSY</b>	1278 € su PVM *
THERMIKA FELC PLUS <b>TSSY JS</b> (su juostine spyňa)	1121 € su PVM *
THERMIKA FELC <b>TSSY</b>	983 € su PVM *

PASIV <b>VSSV</b>	1278 € su PVM *
THERMIKA FELC PLUS <b>TSSV JS</b> (su juostine spyňa)	1121 € su PVM *
THERMIKA FELC <b>TSSV</b>	983 € su PVM *

PASIV <b>VSSD</b>	1278 € su PVM *
THERMIKA FELC PLUS <b>TSSD JS</b> (su juostine spyňa)	1121 € su PVM *
THERMIKA FELC <b>TSSD</b>	983 € su PVM *

Galimos durų spalvos ir pločiai	riešutas (RS)	auksinis ąžuolas (AA)	raudonmedis (RM)	pelkių ąžuolas (PA)	antracitas su struktūra (AN)	antracitas (A2)	šviesus ąžuolas (SA)	vinčesteris (VI)
PASIV	92/102/98	92/102/98	-	-	92/102/98	92/102/98	-	90/102/ 90N
THERMIKA FELC PLUS	92/102/112**	92/102/112**	92/102	92/102	92/102/112**	92/102	92/102	92/102/112**
THERMIKA FELC	92/102/112**	92/102/112**	92/102	92/102	92/102/112**	92/102	92/102	92/102/112**

## LANZA 1

[juodinto stiklo apdaila]



Stiklas: LN 6, veidrodinis

Spalva: raudonmedis (RM)

THERMIKA FELC PLUS TSL1 JS 1121 € su PVM \*

(su juostine spyna)

THERMIKA FELC TSL1 983 € su PVM \*

## LANZA 2

[juodinto stiklo apdaila]

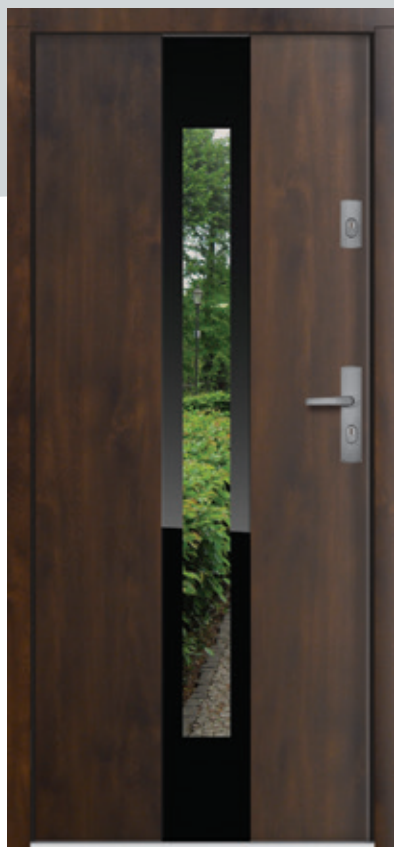

Stiklas: LN 6, veidrodinis

Spalva: riešutas (RS)

THERMIKA FELC PLUS TSL2 JS 1121 € su PVM \*

(su juostine spyna)

THERMIKA FELC TSL2 983 € su PVM \*

## LANZA 1 T6

[juodinto stiklo apdaila]



Stiklas: LN 6, veidrodinis

Spalva: pelkių ąžuolas (PA)

THERMIKA FELC PLUS TSLT JS 1121 € su PVM \*

(su juostine spyna)

THERMIKA FELC TSLT 983 € su PVM \*

## LANZA 1 T7

[juodinto stiklo apdaila]  
Negalimi pločiai: 112

Stiklas: LN 6, veidrodinis

Spalva: vinčesteris (VI)

THERMIKA FELC PLUS TSLH JS 1121 € su PVM \*

(su juostine spyna)

THERMIKA FELC TSLH 983 € su PVM \*

## Galimos durų spalvos ir pločiai

	riešutas (RS)	auksinis ąžuolas (AA)	raudonmedis (RM)	pelkių ąžuolas (PA)	antracitas su struktūra (AN)	antracitas (A2)	šviesus ąžuolas (SA)	vinčesteris (VI)
THERMIKA FELC PLUS	92/102/112**	92/102/112**	92/102	92/102	92/102/112**	92/102	92/102	92/102/112**
THERMIKA FELC	92/102/112**	92/102/112**	92/102	92/102	92/102/112**	92/102	92/102	92/102/112**

## LANZA 1 T8

[juodinto stiklo apdaila]  
Negalimi pločiai: 112



Stiklas: LN 6, veidrodis

Spalva: antracitas (A2)

## LANZA 1 T9

[juodinto stiklo apdaila]  
Negalimi pločiai: 112



Stiklas: LN 6, veidrodis

Spalva: šviesus ąžuolas (SA)

## LANZA 2 T9

[juodinto stiklo apdaila]  
Negalimi pločiai: 112



Stiklas: LN 6, veidrodis

Spalva: auksinis ąžuolas (AA)

## Galimi STIKLAI



Stiklas: LN 6, veidrodis



Stiklas: LN 7, veidrodis

THERMIKA FELC PLUS TSLY JS 1121 € su PVM \*  
(su juostine spyňa)

THERMIKA FELC TSLY 983 € su PVM \*

THERMIKA FELC PLUS TSLV JS 1121 € su PVM \*  
(su juostine spyňa)

THERMIKA FELC TSLV 983 € su PVM \*

THERMIKA FELC PLUS TSLD JS 1121 € su PVM \*  
(su juostine spyňa)

THERMIKA FELC TSLD 983 € su PVM \*

Galimos durų spalvos ir pločiai	riešutas (RS)	auksinis ąžuolas (AA)	raudonmedis (RM)	pelkių ąžuolas (PA)	antracitas su struktūra (AN)	antracitas (A2)	šviesus ąžuolas (SA)	vinčesteris (VI)
THERMIKA FELC PLUS	92/102/112**	92/102/112**	92/102	92/102	92/102/112**	92/102	92/102	92/102/112**
THERMIKA FELC	92/102/112**	92/102/112**	92/102	92/102	92/102/112**	92/102	92/102	92/102/112**



PULSO 1



Spalva: raudonmedis (RM) Stiklas: PU 1, reflex

PASIV VPP1 1099 € su PVM \*  
 THERMIKA FELC PLUS TPP1 JS 917 € su PVM \*  
(su juostine spyňa)  
 THERMIKA FELC TPP1 778 € su PVM \*

PULSO 2

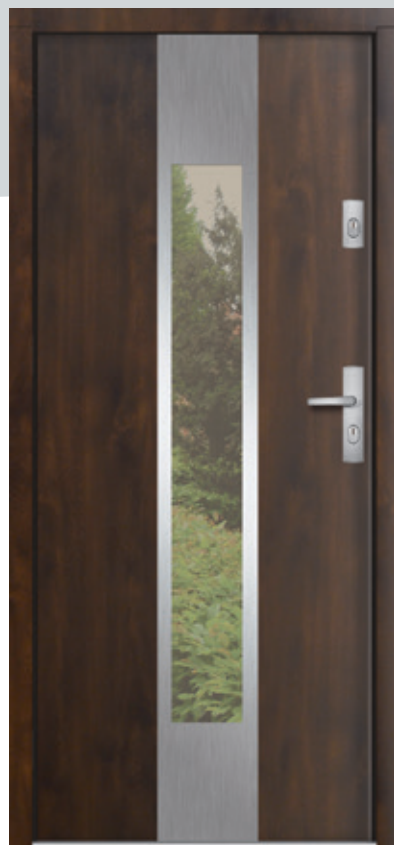

Spalva: riešutas (RS) Stiklas: PU 1, reflex

PASIV VPP2 1099 € su PVM \*  
 THERMIKA FELC PLUS TPP2 JS 917 € su PVM \*  
(su juostine spyňa)  
 THERMIKA FELC TPP2 778 € su PVM \*

PULSO 1 T6



Spalva: pelkių ąžuolas (PA) Stiklas: PU 1, reflex

PASIV VPPT 1099 € su PVM \*  
 THERMIKA FELC PLUS TPPT JS 917 € su PVM \*  
(su juostine spyňa)  
 THERMIKA FELC TPPT 778 € su PVM \*

PULSO 1 T7

Negalimi pločiai: 112



Spalva: vinčesteris (VI) Stiklas: PU 1, reflex

PASIV VPPH 1099 € su PVM \*  
 THERMIKA FELC PLUS TPPH JS 917 € su PVM \*  
(su juostine spyňa)  
 THERMIKA FELC TPPH 778 € su PVM \*

Galimos durų spalvos ir pločiai

	riešutas (RS)	auksinis ąžuolas (AA)	raudonmedis (RM)	pelkių ąžuolas (PA)	antracitas su struktūra (AN)	antracitas (A2)	šviesus ąžuolas (SA)	vinčesteris (VI)
PASIV	92/102/98	92/102/98	-	-	92/102/98	92/102/98	-	92/102/98
THERMIKA FELC PLUS	92/102/112**	92/102/112**	92/102	92/102	92/102/112**	92/102	92/102	92/102/112**
THERMIKA FELC	92/102/112**	92/102/112**	92/102	92/102	92/102/112**	92/102	92/102	92/102/112**

**PULSO 1 T8**

Negalimi pločiai: 112

**Spalva:** antracitas (A2)**Stiklas:** PU 1, reflex

PASIV <b>VPPY</b>	1099 € su PVM *
THERMIKA FELC PLUS <b>TPPY JS</b> (su juostine spyňa)	917 € su PVM *
THERMIKA FELC <b>TPPY</b>	778 € su PVM *

**PULSO 1 T9**

Negalimi pločiai: 112

**Spalva:** šviesus ąžuolas (SA)**Stiklas:** PU 1, reflex

PASIV <b>VPPV</b>	1099 € su PVM *
THERMIKA FELC PLUS <b>TPPV JS</b> (su juostine spyňa)	917 € su PVM *
THERMIKA FELC <b>TPPV</b>	778 € su PVM *

**PULSO 2 T9**

Negalimi pločiai: 112

**Spalva:** auksinis ąžuolas (AA)**Stiklas:** PU 1, reflex

PASIV <b>VPPD</b>	1099 € su PVM *
THERMIKA FELC PLUS <b>TPPD JS</b> (su juostine spyňa)	917 € su PVM *
THERMIKA FELC <b>TPPD</b>	778 € su PVM *

**Stiklas:** PU 1, reflex**Stiklas:** PU 2, matinis (PASIV durims negalimas)**Stiklas:** PU 6, veidrodinisGalimi **STIKLAI****PRIMUMOKA:**  
46 € su PVM

\* Kaina €, nurodyta durims be rankenos ir spygnos cilindru  
 \*\* Priemoka už 112 duris – 49 € su PVM  
 Durų priedų nuotraukas ir kainas rasite 40–47 psl.

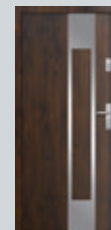

Pulso 1, dekoras PUA 1

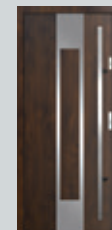

Pulso 2, dekoras PUA 1

Galimas **DEKORAS**

PASIV	874 € su PVM *	Kainos nurodytos dekorui vienoje durų puseje.
THERMIKA FELC PLUS (su juostine spyňa)	706 € su PVM *	
THERMIKA FELC	568 € su PVM *	Abipusio dekoru
PRIMA THERMO	469 € su PVM *	priemoka: 63 € su PVM.

## CORTE 1

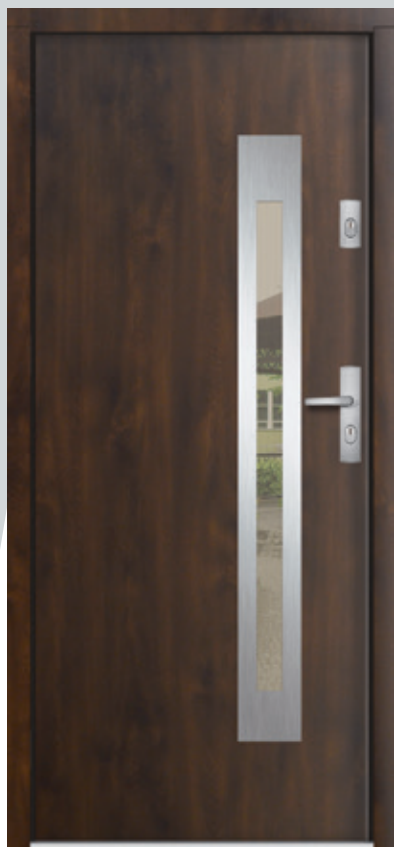

Spalva: riešutas (RS)

Stiklas: CR 1, reflex

## CORTE 2



Spalva: auksinis ažuolas (AA)

Stiklas: CR 1, reflex

## CORTE 1 T9



Spalva: šviesus ažuolas (SA)

Stiklas: CR 1, reflex

## CORTE 2 T9



Spalva: raudonmedis (RM)

Stiklas: CR 1, reflex



Stiklas: CR 1, reflex



Stiklas: CR 2, matinis (PASIV durims negalimas)



Stiklas: CR 5



Stiklas: CR 6, veidrodinis

PASIV VPK1	1059 € su PVM *
THERMIKA FELC PLUS TPK1 JS (su juostine spyňa)	885 € su PVM *
THERMIKA FELC TPK1	747 € su PVM *
PRIMA THERMO PPK1	648 € su PVM *

PASIV VPK2	1059 € su PVM *
THERMIKA FELC PLUS TPK2 JS (su juostine spyňa)	885 € su PVM *
THERMIKA FELC TPK2	747 € su PVM *
PRIMA THERMO PPK2	648 € su PVM *

PASIV VPKV	
THERMIKA FELC PLUS TPKV JS	
THERMIKA FELC TPKV	
PRIMA THERMO PPKV	

PASIV VPKD	
THERMIKA FELC PLUS TPKD JS	
THERMIKA FELC TPKD	
PRIMA THERMO PPKD	

**PRIEMOKA:**  
**46 € su PVM**  
 (PRIMA THERMO durims negalimi)

## Galimos durų spalvos ir pločiai

	riešutas (RS)	auksinis ažuolas (AA)	raudonmedis (RM)	pelkių ažuolas (PA)	antracitas su struktūra (AN)	antracitas (A2)	šviesus ažuolas (SA)	vinčesteris (VI)
PASIV	92/102/98	92/102/98	-	-	92/102/98	92/102/98	-	92/102/98
THERMIKA FELC PLUS	92/102/112**	92/102/112**	92/102	92/102	92/102/112**	92/102	92/102	92/102/112**
THERMIKA FELC	92/102/112**	92/102/112**	92/102	92/102	92/102/112**	92/102	92/102	92/102/112**
PRIMA THERMO	90/100	90/100	90/100	90/100	90/100	90/100	90/100	-



## LIMA PLIENAS



Spalva: raudonmedis (RM)

Stiklas: LI 1, reflex



Stiklas: LI 2, matinis

Stiklas: LI 1, reflex

THERMIKA FELC PLUS **TPLI JS** 931 € su PVM \*  
(su juostine spyňa)

THERMIKA FELC **TPLI** 793 € su PVM \*

## CORRERA



Spalva: rießutas (RS)

Stiklas: CO 1, reflex

PASIV **VPCO** 1059 € su PVM \*

THERMIKA FELC PLUS **TPCO JS** 885 € su PVM \*  
(su juostine spyňa)

THERMIKA FELC **TPCO** 747 € su PVM \*

## CORRERA T9

Negalimi pločiai: 112



Spalva: auksinis ažuolas (AA)

Stiklas: CO 1, reflex



Stiklas: CO 1, reflex



Stiklas: CO 2, matinis (PASIV durims negalimas)



Stiklas: CO 6, veidrodinis

Galimi **STIKLAI**

**PRIMUMOKA:**  
46 € su PVM



Correrá 1, dekoras CRA 1



Correrá 2, dekoras CRA 2

### Galimas **DEKORAS**

PASIV	874 € su PVM *	Kainos nurodytos dekorui vienoje durų pusėje.
THERMIKA FELC PLUS (su juostine spyňa)	706 € su PVM *	
THERMIKA FELC	568 € su PVM *	Abipusio dekoru priemoka: 63 € su PVM.
PRIMA THERMO	469 € su PVM *	

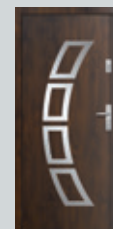

Lima plienas, dekoras LIA 1



Correrá, dekoras COA 1

### Galimas **DEKORAS**

PASIV	874 € su PVM *	Kainos nurodytos dekorui vienoje durų pusėje.
THERMIKA FELC PLUS (su juostine spyňa)	706 € su PVM *	
THERMIKA FELC	568 € su PVM *	Abipusio dekoru priemoka: 63 € su PVM.
PRIMA THERMO	469 € su PVM *	

ELEVADO 1 3D

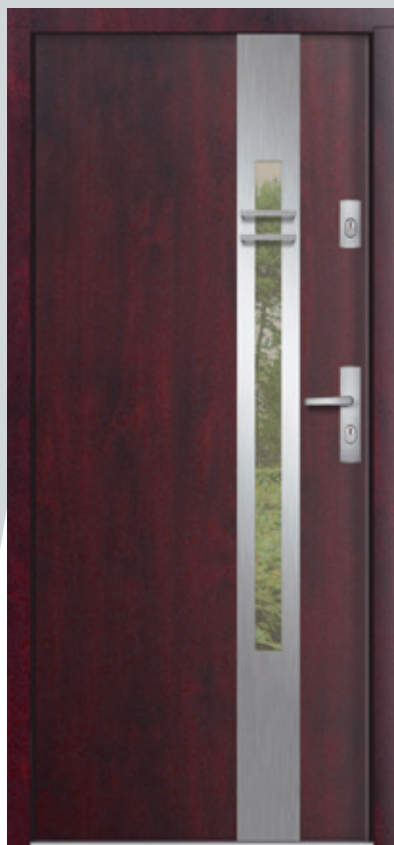

Stiklas: EL 1, reflex

Spalva: raudonmedis (RM)

PASIV V3E1	1099 € su PVM *
THERMIKA FELC PLUS T3E1 JS <small>(su juostine spyňa)</small>	925 € su PVM *
THERMIKA FELC T3E1	787 € su PVM *
PRIMA THERMO P3E1	688 € su PVM *

ELEVADO 2 3D

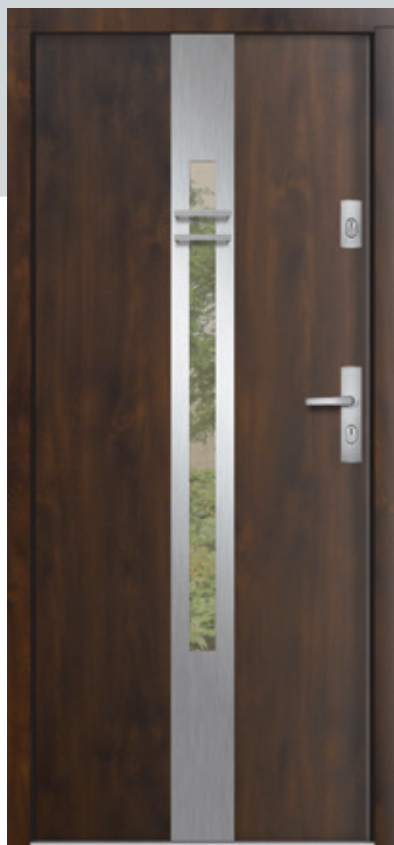

Stiklas: EL 1, reflex

Spalva: riešutas (RS)

PASIV V3E2	1099 € su PVM *
THERMIKA FELC PLUS T3E2 JS <small>(su juostine spyňa)</small>	925 € su PVM *
THERMIKA FELC T3E2	787 € su PVM *
PRIMA THERMO P3E2	688 € su PVM *

ELEVADO 1 T6 3D



Stiklas: EL 1, reflex

Spalva: pelkių ąžuolas (PA)

PASIV V3ET	1099 € su PVM *
THERMIKA FELC PLUS T3ET JS <small>(su juostine spyňa)</small>	925 € su PVM *
THERMIKA FELC T3ET	787 € su PVM *
PRIMA THERMO P3ET	688 € su PVM *

ELEVADO 1 T7 3D Negalimi pločiai: 112



Stiklas: EL 1, reflex

Spalva: vinčesteris (VI)

PASIV V3EH	1099 € su PVM *
THERMIKA FELC PLUS T3EH JS <small>(su juostine spyňa)</small>	925 € su PVM *
THERMIKA FELC T3EH	787 € su PVM *
PRIMA THERMO P3EH	688 € su PVM *

Galimos durų spalvos ir pločiai

	riešutas (RS)	auksinis ąžuolas (AA)	raudonmedis (RM)	pelkių ąžuolas (PA)	antracitas su struktūra (AN)	antracitas (A2)	šviesus ąžuolas (SA)	vinčesteris (VI)
PASIV	92/102/98	92/102/98	-	-	92/102/98	92/102/98	-	92/102/98
THERMIKA FELC PLUS	92/102/112**	92/102/112**	92/102	92/102	92/102/112**	92/102	92/102	92/102/112**
THERMIKA FELC	92/102/112**	92/102/112**	92/102	92/102	92/102/112**	92/102	92/102	92/102/112**
PRIMA THERMO	90/100	90/100	90/100	90/100	90/100	90/100	90/100	-

**ELEVADO 1 T8 3D** Negalimi pločiai: 112



Stiklas: EL 1, reflex

Spalva: antracitas (A2)

**ELEVADO 1 T9 3D** Negalimi pločiai: 112



Stiklas: EL 1, reflex

Spalva: šviesus ąžuolas (SA)

**ELEVADO 2 T9 3D** Negalimi pločiai: 112



Stiklas: EL 1, reflex

Spalva: auksinis ąžuolas (AA)

Galimi **STIKLAI**



Stiklas: **EL 1, reflex**



Stiklas: **EL 2, matinis** (PASIV durims negalimas)



Stiklas: **EL 6, veidrodinis**

**PRIEMOKA:**  
46 € su PVM

PASIV <b>V3EY</b>	1099 € su PVM *
THERMIKA FELC PLUS <b>T3EY JS</b> (su juostine spyňa)	925 € su PVM *
THERMIKA FELC <b>T3EY</b>	787 € su PVM *
PRIMA THERMO <b>P3EY</b>	688 € su PVM *

PASIV <b>V3EV</b>	1099 € su PVM *
THERMIKA FELC PLUS <b>T3EV JS</b> (su juostine spyňa)	925 € su PVM *
THERMIKA FELC <b>T3EV</b>	787 € su PVM *
PRIMA THERMO <b>P3EV</b>	688 € su PVM *

PASIV <b>V3ED</b>	1099 € su PVM *
THERMIKA FELC PLUS <b>T3ED JS</b> (su juostine spyňa)	925 € su PVM *
THERMIKA FELC <b>T3ED</b>	787 € su PVM *
PRIMA THERMO <b>P3ED</b>	688 € su PVM *

Galimos durų spalvos ir pločiai	riešutas (RS)	auksinis ąžuolas (AA)	raudonmedis (RM)	pelkių ąžuolas (PA)	antracitas su struktūra (AN)	antracitas (A2)	šviesus ąžuolas (SA)	vinčesteris (VI)
PASIV	92/102/98	92/102/98	-	-	92/102/98	92/102/98	-	92/102/98
THERMIKA FELC PLUS	92/102/112**	92/102/112**	92/102	92/102	92/102/112**	92/102	92/102	92/102/112**
THERMIKA FELC	92/102/112**	92/102/112**	92/102	92/102	92/102/112**	92/102	92/102	92/102/112**
PRIMA THERMO	90/100	90/100	90/100	90/100	90/100	90/100	90/100	-



## CENTRO 1



Stiklas: CE 1, reflex

Spalva: raudonmedis (RM)

PASIV VPC1	1059 € su PVM *
THERMIKA FELC PLUS TPC1 JS (su juostine spyňa)	885 € su PVM *
THERMIKA FELC TPC1	747 € su PVM *

## CENTRO 2

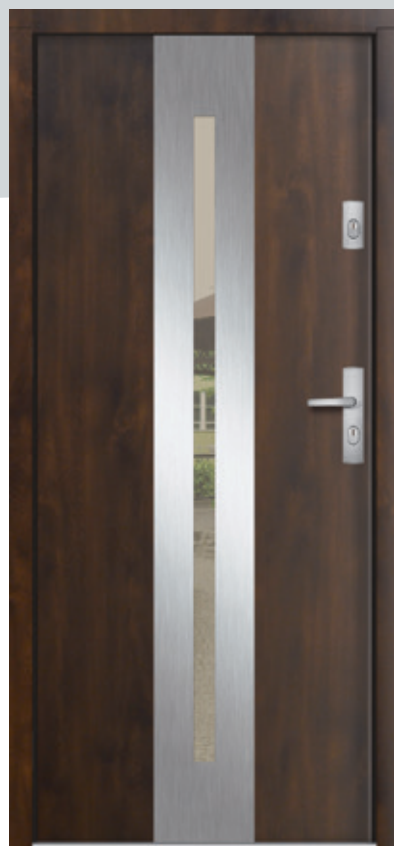

Stiklas: CE 1, reflex

Spalva: riešutas (RS)

PASIV VPC2	1059 € su PVM *
THERMIKA FELC PLUS TPC2 JS (su juostine spyňa)	885 € su PVM *
THERMIKA FELC TPC2	747 € su PVM *

## CENTRO 1 T6



Stiklas: CE 1, reflex

Spalva: pelkių ažuolas (PA)

PASIV VPCT	1059 € su PVM *
THERMIKA FELC PLUS TPCT JS (su juostine spyňa)	885 € su PVM *
THERMIKA FELC TPCT	747 € su PVM *

## CENTRO 1 T7

Negalimi pločiai: 112



Stiklas: CE 1, reflex

Spalva: vinčesteris (VI)

PASIV VPCH	1059 € su PVM *
THERMIKA FELC PLUS TPCH JS (su juostine spyňa)	885 € su PVM *
THERMIKA FELC TPCH	747 € su PVM *

## Galimos durų spalvos ir pločiai

	riešutas (RS)	auksinis ažuolas (AA)	raudonmedis (RM)	pelkių ažuolas (PA)	antracitas su struktūra (AN)	antracitas (A2)	šviesus ažuolas (SA)	vinčesteris (VI)
PASIV	92/102/98	92/102/98	-	-	92/102/98	92/102/98	-	92/102/98
THERMIKA FELC PLUS	92/102/112**	92/102/112**	92/102	92/102	92/102/112**	92/102	92/102	92/102/112**
THERMIKA FELC	92/102/112**	92/102/112**	92/102	92/102	92/102/112**	92/102	92/102	92/102/112**

## CENTRO 1 T8

Negalimi pločiai: 112



Spalva: antracitas (A2)

Stiklas: CE 1, reflex

PASIV VPCY	1059 € su PVM *
THERMIKA FELC PLUS TPCY JS (su juostine spyňa)	885 € su PVM *
THERMIKA FELC TPCY	747 € su PVM *

## CENTRO 1 T9

Negalimi pločiai: 112



Spalva: šviesus ąžuolas (SA)

Stiklas: CE 1, reflex

PASIV VPCV	1059 € su PVM *
THERMIKA FELC PLUS TPCV JS (su juostine spyňa)	885 € su PVM *
THERMIKA FELC TPCV	747 € su PVM *

## CENTRO 2 T9

Negalimi pločiai: 112



Spalva: auksinis ąžuolas (AA)

Stiklas: CE 1, reflex

PASIV VPCD	1059 € su PVM *
THERMIKA FELC PLUS TPCD JS (su juostine spyňa)	885 € su PVM *
THERMIKA FELC TPCD	747 € su PVM *



Stiklas: CE 1, reflex



Stiklas: CE 2, matinis (PASIV durims negalimas)



Stiklas: CE 6, veidrodinis

## Galimi STIKLAI

**PRIMOKA:**  
46 € su PVM



Centro 2, dekoras CPA 1



Centro 1, dekoras CPA 1



Centro 1 T6, dekoras CPA 1



Centro 1 T7, dekoras CPA 1



Centro 1 T8, dekoras CPA 1



Centro 1 T9, dekoras CPA 1



Centro 1 T7, dekoras CPA 1



Centro 1, dekoras CEA 1



Centro 2, dekoras CEA 1

## Galimas DEKORAS

PASIV	874 € su PVM *	Kainos nurodytos dekorui vienoje durų pusėje.
THERMIKA FELC PLUS (su juostine spyňa)	706 € su PVM *	
THERMIKA FELC	568 € su PVM *	Abipusio deko
PRIMA THERMO	469 € su PVM *	priemoka: 63 € su PVM.

## CENTRO 1 3D



Stiklas: CE 1, reflex

Spalva: raudonmedis (RM)

PASIV V3C1	1099 € su PVM *
THERMIKA FELC PLUS T3C1 JS (su juostine spyňa)	925 € su PVM *
THERMIKA FELC T3C1	787 € su PVM *

## CENTRO 2 3D



Stiklas: CE 1, reflex

Spalva: riešutas (RS)

PASIV V3C2	1099 € su PVM *
THERMIKA FELC PLUS T3C2 JS (su juostine spyňa)	925 € su PVM *
THERMIKA FELC T3C2	787 € su PVM *

## CENTRO 1 3D T6



Stiklas: CE 1, reflex

Spalva: pelkių ažuolas (PA)

PASIV V3CT	1099 € su PVM *
THERMIKA FELC PLUS T3CT JS (su juostine spyňa)	925 € su PVM *
THERMIKA FELC T3CT	787 € su PVM *

## CENTRO 1 3D T7 Negalimi pločiai: 112



Stiklas: CE 1, reflex

Spalva: vinčesteris (VI)

PASIV V3CH	1099 € su PVM *
THERMIKA FELC PLUS T3CH JS (su juostine spyňa)	925 € su PVM *
THERMIKA FELC T3CH	787 € su PVM *

## Galimos durų spalvos ir pločiai

	riešutas (RS)	auksinis ažuolas (AA)	raudonmedis (RM)	pelkių ažuolas (PA)	antracitas su struktūra (AN)	antracitas (A2)	šviesus ažuolas (SA)	vinčesteris (VI)
PASIV	92/102/98	92/102/98	-	-	92/102/98	92/102/98	-	92/102/98
THERMIKA FELC PLUS	92/102/112**	92/102/112**	92/102	92/102	92/102/112**	92/102	92/102	92/102/112**
THERMIKA FELC	92/102/112**	92/102/112**	92/102	92/102	92/102/112**	92/102	92/102	92/102/112**



**CENTRO 1 3D T8** Negalimi pločiai: 112



Stiklas: CE 1, reflex

Spalva: antracitas (A2)

PASIV V3CY	1099 € su PVM *
THERMIKA FELC PLUS T3CY JS (su juostine spyňa)	925 € su PVM *
THERMIKA FELC T3CY	787 € su PVM *

**CENTRO 1 3D T9** Negalimi pločiai: 112



Stiklas: CE 1, reflex

Spalva: šviesus ąžuolas (SA)

PASIV V3CV	1099 € su PVM *
THERMIKA FELC PLUS T3CV JS (su juostine spyňa)	925 € su PVM *
THERMIKA FELC T3CV	787 € su PVM *

**CENTRO 2 3D T9** Negalimi pločiai: 112



Stiklas: CE 1, reflex

Spalva: auksinis ąžuolas (AA)

PASIV V3CD	1099 € su PVM *
THERMIKA FELC PLUS T3CD JS (su juostine spyňa)	925 € su PVM *
THERMIKA FELC T3CD	787 € su PVM *



Stiklas: CE 1, reflex



Stiklas: CE 2, matinis (PASIV durims negalimas)



Stiklas: CE 6, veidrodinis

Galimi **STIKLAI**

**PRIMUMA:**  
46 € su PVM



Galimos durų spalvos ir pločiai	riešutas (RS)	auksinis ąžuolas (AA)	raudonmedis (RM)	pelkių ąžuolas (PA)	antracitas su struktūra (AN)	antracitas (A2)	šviesus ąžuolas (SA)	vinčesteris (VI)
PASIV	92/102/98	92/102/98	-	-	92/102/98	92/102/98	-	92/102/98
THERMIKA FELC PLUS	92/102/112**	92/102/112**	92/102	92/102	92/102/112**	92/102	92/102	92/102/112**
THERMIKA FELC	92/102/112**	92/102/112**	92/102	92/102	92/102/112**	92/102	92/102	92/102/112**

\* Kaina €, nurodyta durims be rankenos ir spygnos cilindrų

\*\* Priemoka už 112 duris – 49 € su PVM

Durų priedų nuotraukas ir kainas rasite 40–47 psl.

LACERO



Spalva: auksinis ąžuolas (AA) Stiklas: LA 3



Stiklas: LA 3



Stiklas: LA 1, reflex



Stiklas: LA 6, veidrodinis

PASIV VPLA	1099 su PVM *
THERMIKA FELC PLUS TPLA JS (su juostine spyne)	917 su PVM *
THERMIKA FELC TPLA	778 su PVM *

ESCADA



Spalva: antracitas (A2) Stiklas: ES 1, reflex



Stiklas: ES 1, reflex



Stiklas: ES 2, matinis

THERMIKA FELC PLUS TPES JS (su juostine spyne)	885 € su PVM *
THERMIKA FELC TPES	747 € su PVM *

Galimos durų spalvos ir pločiai

	riešutas (RS)	auksinis ąžuolas (AA)	raudonmedis (RM)	pelkių ąžuolas (PA)	antracitas su struktūra (AN)	antracitas (A2)	šviesus ąžuolas (SA)	vinčesteris (VI)
PASIV	92/102/98	92/102/98	-	-	92/102/98	92/102/98	-	92/102/98
THERMIKA FELC PLUS	92/102/112**	92/102/112**	92/102	92/102	92/102/112**	92/102	92/102	92/102/112**
THERMIKA FELC	92/102/112**	92/102/112**	92/102	92/102	92/102/112**	92/102	92/102	92/102/112**

## ASPER T6



Spalva: pelkių ąžuolas (PA) Stiklas: AS 2, matinis

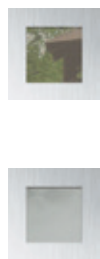

Stiklas: AS 2, matinis Stiklas: AS 1, reflex

THERMIKA FELC PLUS TPAT JS 931 € su PVM \*  
(su juostine spyňa)

THERMIKA FELC TPAT 793 € su PVM \*

## KWADRO



Spalva: auksinis ąžuolas (AA) Stiklas: KI 1, reflex

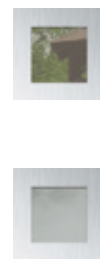

Stiklas: KI 2, matinis Stiklas: KI 1, reflex

THERMIKA FELC PLUS TPKW JS 885 € su PVM \*  
(su juostine spyňa)

THERMIKA FELC TPKW 747 € su PVM \*

## TRIO T7

Negalimi pločiai: 112



Spalva: vinčesteris (VI) Stiklas: TR 1, reflex

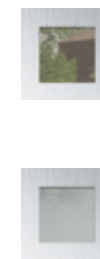

Stiklas: TR 2, matinis Stiklas: TR 1, reflex

THERMIKA FELC PLUS TPTR JS 885 € su PVM \*  
(su juostine spyňa)

THERMIKA FELC TPTR 747 € su PVM \*

\* Kaina €, nurodyta durims be rankenos ir spygnos cilindru

\*\* Priemoka už 112 duris – 49 € su PVM

Durų priedų nuotraukas ir kainas rasite 40–47 psl.

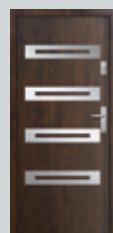

Escada, dekoras ESA 1



Lacerio, dekoras LAA 1



Asper, dekoras ASA 1



Kwadro, dekoras KIA 1

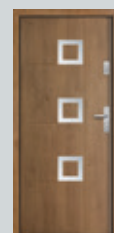

Trio, dekoras TRA 1

## Galimas DEKORAS

PASIV	874 € su PVM *	Kainos nurodytos dekorui vienoje durų pusėje.
THERMIKA FELC PLUS (su juostine spyňa)	706 € su PVM *	
THERMIKA FELC	568 € su PVM *	Abipusio dekoru priemoka: 63 € su PVM.
PRIMA THERMO	469 € su PVM *	



9 ĮSPAUDAI

stiklas A

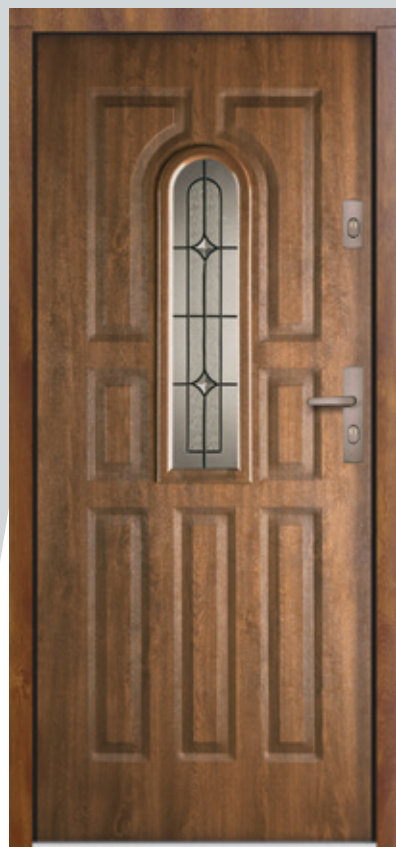

Spalva: auksinis ažuolas (AA) Stiklas: A 32



Stiklas: A 32



Stiklas: A 31, reflex

THERMIKA FELC PLUS T9DL JS 738 € su PVM \*  
(su juostine spyna)

THERMIKA FELC T9DL 600 € su PVM \*

PRIMA THERMO P9DL 512 € su PVM \*

9 ĮSPAUDAI

stiklas B



Spalva: raudonmedis (RM) Stiklas: B 26



Stiklas: B 21, reflex



Stiklas: B 26



Stiklas: B 22

THERMIKA FELC PLUS T9ML JS 706 € su PVM \*  
(su juostine spyna)

THERMIKA FELC T9ML 568 € su PVM \*

PRIMA THERMO P9ML 481 € su PVM \*

4+2 ĮSPAUDAI



Spalva: riešutas (RS) Stiklas: C 18



Stiklas: C 18



Stiklas: C 12

THERMIKA FELC PLUS T6AL JS 706 € su PVM \*  
(su juostine spyna)

THERMIKA FELC T6AL 568 € su PVM \*

PRIMA THERMO P6AL 481 € su PVM \*

Galimos durų spalvos ir pločiai

riešutas (RS)

auksinis ažuolas (AA)

raudonmedis (RM)

pelkių ažuolas (PA)

	riešutas (RS)	auksinis ažuolas (AA)	raudonmedis (RM)	pelkių ažuolas (PA)
THERMIKA FELC PLUS	92/102	92/102	92/102	92/102
THERMIKA FELC	92/102	92/102	92/102	92/102
PRIMA THERMO	90/100	90/100	90/100	90/100

## 4+2 ĮSPAUDAI



Spalva: auksinis ąžuolas (AA)

## 9 ĮSPAUDAI



Spalva: riešutas (RS)

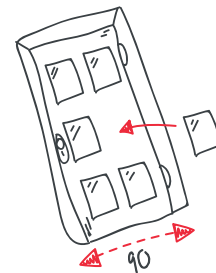

Susimodeliuokite savo duris  
patys: [sezam.mikea.eu](http://sezam.mikea.eu)



THERMIKA FELC PLUS **T6NL JS** 632 € su PVM \*  
(su juostine spyne)

THERMIKA FELC **T6NL** 493 € su PVM \*

PRIMA THERMO **P6NL** 391 € su PVM \*

THERMIKA FELC PLUS **T9NL JS** 632 € su PVM \*  
(su juostine spyne)

THERMIKA FELC **T9NL** 493 € su PVM \*

PRIMA THERMO **P9NL** 391 € su PVM \*

### Galimos durų spalvos ir pločiai

	riešutas (RS)	auksinis ąžuolas (AA)	raudonmedis (RM)	pelkių ąžuolas (PA)
THERMIKA FELC PLUS	92/102	92/102	92/102	92/102
THERMIKA FELC	92/102	92/102	92/102	92/102
PRIMA THERMO	90/100	90/100	90/100	90/100

\* Kaina €, nurodyta durims be rankenos ir spygnos cilindrų

\*\* Priemoka už 112 duris – 49 € su PVM

Durų priedų nuotraukas ir kainas rasite 40–47 psl.

LYGIOS



Spalva: raudonmedis (RM)

LINEA T6



Spalva: pelkių ąžuolas (PA)

LINEA T7

Negalimi pločiai: 112



Spalva: vinčesteris (VI)

LINEA T8

Negalimi pločiai: 112



Spalva: antracitas (A2)

LINEA T9

Negalimi pločiai: 112



Spalva: šviesus ąžuolas (SA)

PASIV <b>V0NL</b>	797 € su PVM *	PASIV <b>V0NT</b>	797 € su PVM *	PASIV <b>V0NH</b>	797 € su PVM *	PASIV <b>V0NY</b>	797 € su PVM *	PASIV <b>V0NG</b>	797 € su PVM *
THERMIKA FELC PLUS <b>T0NL JS</b> <small>(su juostine spyňa)</small>	632 € su PVM *	THERMIKA FELC PLUS <b>T0NT JS</b> <small>(su juostine spyňa)</small>	632 € su PVM *	THERMIKA FELC PLUS <b>T0NH JS</b> <small>(su juostine spyňa)</small>	632 € su PVM *	THERMIKA FELC PLUS <b>T0NY JS</b> <small>(su juostine spyňa)</small>	632 € su PVM *	THERMIKA FELC PLUS <b>T0NG JS</b> <small>(su juostine spyňa)</small>	632 € su PVM *
THERMIKA FELC <b>T0NL</b>	493 € su PVM *	THERMIKA FELC <b>T0NT</b>	493 € su PVM *	THERMIKA FELC <b>T0NH</b>	493 € su PVM *	THERMIKA FELC <b>T0NY</b>	493 € su PVM *	THERMIKA FELC <b>T0NG</b>	493 € su PVM *
PRIMA THERMO <b>P0NL</b>	391 € su PVM *	PRIMA THERMO <b>P0NT</b>	391 € su PVM *	PRIMA THERMO <b>P0NH</b>	391 € su PVM *	PRIMA THERMO <b>P0NY</b>	391 € su PVM *	PRIMA THERMO <b>P0NG</b>	391 € su PVM *

Galimos durų spalvos ir pločiai	riešutas (RS)	auksinis ąžuolas (AA)	raudonmedis (RM)	pelkių ąžuolas (PA)	antracitas su struktūra (AN)	antracitas (A2)	šviesus ąžuolas (SA)	vinčesteris (VI)
PASIV	92/102/98	92/102/98	-	-	92/102/98	92/102/98	-	92/102/98
THERMIKA FELC PLUS	92/102/112**	92/102/112**	92/102	92/102	92/102/112**	92/102	92/102	92/102/112**
THERMIKA FELC	92/102/112**	92/102/112**	92/102	92/102	92/102/112**	92/102	92/102	92/102/112**
PRIMA THERMO	90/100	90/100	90/100	90/100	90/100	90/100	90/100	-



# VIRŠLANGIAI IR ŠALIDURIAI

Daugiau šviesos namuose

Viršlangio ar šalidurio rėmas yra medinis. Jo termoizoliacinės savybės atitinka durų staktos savybes. Į rėmą statomas selektyvinis stiklo paketas arba 43mm ar 57mm storio durų varčiai analogiškas užpildas.

Šiuos gaminius patariame įsigyti tuo atveju, kai statinyje paliktos netipinių matmenų angos, kai patalpoje pageidaujama daugiau šviesos ir erdvės. Norint statiniui ar patalpai suteikti solidumo, stiklo paketą galima pakeisti papildomai stiklintu ar dekoruotu užpildu.

Medinio rėmo apdaila analogiška durų staktos ir varčios apdailai.

**Durų modelis:** Kwadro Plienas (TPKW)  
**Spalva:** riešutas (RS),  
**stiklai:** KI 2 + KI 2

**Durų modelis:** 9 įspaudai (T9NL)  
**Spalva:** auksinis ąžuolas (AA),  
**stiklai:** A 32 + F 62



**elastinga sandarinimo juosta tarp viršlangio/šalidurio ir staktos**

## Galimi šalidurių su dekoruotais arba stiklintais užpildais variantai

(Nurodyta priemoka prisumuojama prie aklinių šalidurių kainų: 340 € arba 400 € su PVM)

	Selektyvinis stiklo paketas/ 43 mm užpildas	
	Užpildas. Stiklai: skaidrus, Reflex, matinis, P2	Veidrodinis stiklas
Viršlangis (SVDT) iki 50 cm, vienv. durims	239 € su PVM	256 € su PVM
Viršlangis (SVDT) iki 50 cm, dvivėr. durims	254 € su PVM	277 € su PVM
Šaliduris (SSDV) iki 50 cm	<b>340 € su PVM</b>	369 € su PVM

	Selektyvinis stiklo paketas (dviejų kamerų)/ 57 mm užpildas	
	Užpildas. Stiklai: skaidrus, Reflex, matinis, P2	Veidrodinis stiklas
Viršlangis (SVDV) iki 50 cm, vienv. durims	285 € su PVM	303 € su PVM
Viršlangis (SVDV) iki 50 cm, dvivėr. durims	303 € su PVM	323 € su PVM
Šaliduris (SSDV) iki 50 cm	<b>400 € su PVM</b>	429 € su PVM



Šaliduris: Elevado, dekoras ELA 1, ELA 2



Šaliduris: Kwadro Plienas, dekoras KIA 1, KIA 2



Šaliduris: Elevado, dekoras ELA 1, ELA 2



Šaliduris: Corte, dekoras CRA 1, CRA 2



Šaliduris: Elevado P, dekoras EPA 1, EPA 2



Šaliduris: Elevado, stiklais EL 1, EL 2, EL 5\*, EL 6\*  
\* tik su dviejų kamerų stiklo paketu



Šaliduris: Elevado, stiklais EL 1, EL 2, EL 5\*, EL 6\*  
\* tik su dviejų kamerų stiklo paketu



Šaliduris: Corte, stiklais CR 1, CR 2, CR 5\*, CR 6\*  
\* tik su dviejų kamerų stiklo paketu



Šaliduris: Kwadro Plienas, stiklais KI 1, KI 2



Šaliduris: F, stiklais F 61, F 62

Aukštesniems nei 50 cm viršlangiams ir platesniems nei 50 cm šaliduriams kainos skaičiuojamos individualiai. Šalidurių dekorai gali būti vienpusiai (1) arba abipusiai (2), tai nurodo jų kode esantis skaičius.

**PIEMOKA:**  
107 € su PVM\*  
167 € su PVM\*\*

**PIEMOKA:** 78 € su PVM\*  
138 € su PVM\*\*

**PIEMOKA:**  
274 € su PVM\*  
314 € su PVM\*\*\*

**PIEMOKA:** 245 € su PVM\*  
285 € su PVM\*\*\*\*

## DVIVĖRIŲ DURŲ DERINIŲ PAVYZDŽIAI



Durų modelis: VETRO (T5VE), stiklas VE 5  
+ pusvartė SCALA (V5C5), stiklas SC 5

Thermika Felc: 1876 € su PVM\*



Durų modelis: SCALA (T5S1), stiklas SC 7  
+ pusvartė SCALA (V5C7), stiklas SC 7

Thermika Felc: 1816 € su PVM\*



Durų modelis: ASPER (TPAT), stiklas AS 1, reflex  
+ pusvartė LYGI (V0NL)

Thermika Felc: 1167 € su PVM\*



Durų modelis: 4+2 PĮSPAUDAI (T6NL)  
+ pusvartė F (VF62), stiklas F 62

Thermika Felc: 1113 € su PVM\*



Durų modelis: LACERO (TPLA), stiklas LA 6  
+ pusvartė LACERO (VLXA1), dekoras LXA 1

Thermika Felc: 1248 € su PVM\*



Durų modelis: ESCADA (TPES), stiklas ES 2  
+ pusvartė CENTRO (VCE2), stiklas CE 2

Thermika Felc: 1366 € su PVM\*



Durų modelis: 9 ĮSPAUDAI (T9DL), stiklas A 32  
+ pusvartė F (VF62), stiklas F 62

Thermika Felc: 1188 € su PVM\*



Durų modelis: ELEVADO T7 (TPEH), stiklas EL 1, reflex  
+ pusvartė ELEVADO (VEL1), stiklas EL 1, reflex

Thermika Felc: 1366 € su PVM\*

# DVIVĖRĖS DURYS

GALIMI PUSVARČIŲ STIKLINIMAI

Kai reikia daugiau šviesos

Šilumos laidumo koef.:  
 $U_D = 0,89 [W/m^2 \cdot K]$

## NAUDOJIMAS:

Durys naudojamos gyvenamuosiuose ar administraciniuose pastatuose kaip jėgimo durys. Dokumentais pagrįsti šilumos laidumo koeficientai:  $U_D = 0,89 W/(m^2K)$  aklinioms durims,  $U_D = 1,2 W/(m^2K)$  durims su stiklu.<sup>2)</sup>

Dvivėrės durys gaminamos THERMIKA FELC durų pagrindu. Tai leidžia užtikrinti dvivėrių durų termoizoliacines savybes bei estetinį vientisumą. Kiekvienam pirkėjui, atsižvelgiant į jo skonį, siūlome gausybę dvivėrių durų variantų, komplektuojant įstiklintą ar neįstiklintą pusvartę, prie bet kurios varčios.

Dvivėrės durys gaminamos tokių pat spalvų kaip ir vienvėrės.

Pirkėjui pageidaujant, už papildomą mokestį gaminamos ir pažemintos dvivėrės durys. Maksimalus galimas žeminimas iki 16 cm.

**Galimi pločiai** (staktos išorė, cm):

133 (92 + 41) arba 143 (102 + 41)

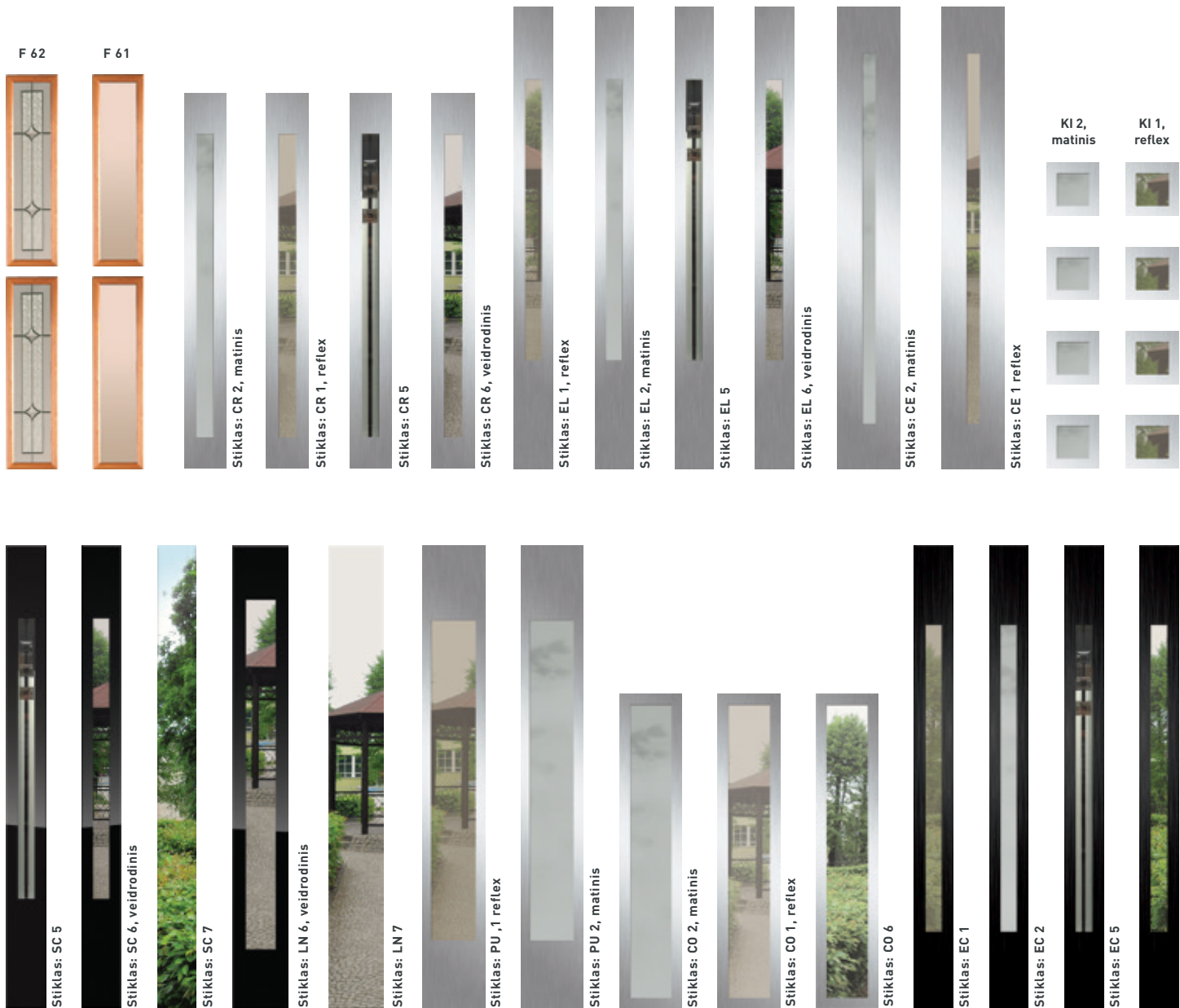

2) Kai stiklo paketo plotas neviršija 0,1m<sup>2</sup>.



## GALIMI PUSVARČIŲ DEKORAI IR STIKLINIMAI

375 € su PVM\*

Vienpusis dekoras: 470 € su PVM\* / Dvipusis dekoras: 533 € su PVM\*



Pusvartė PP (V0NL)



Pusvartė CORTE (VCRA1, VCRA2), dekoras CRA 1, CRA 2



Pusvartė KWADRO Plienas (VKIA1, VKIA2), dekoras KIA 1, KIA 2



Pusvartė ELEVADO (VELA1, VELA2), dekoras ELA 1, ELA 2



Pusvartė CENTRO (VCEA1, VCEA2), dekoras CEA 1, CEA 2



Pusvartė ELEVADO P (VEPA1, VEPA2), dekoras EPA 1, EPA 2



Pusvartė CENTRO P (VCPA1, VCPA2), dekoras CPA 1, CPA 2



Pusvartė LACERO (VLXA1, VLXA2), dekoras LXA 1, LXA 2



Pusvartė PULSO (VPUA1, VPUA2), dekoras PUA 1, PUA 2



Pusvartė CORRERA (VCOA1, VCOA2), dekoras COA 1, COA 2



Pusvartė ELEVADO (VECA1, VECA2), dekoras ECA1, ECA2

Įstiklinta pusvartė: 619 € su PVM\* / Su stiklais EL 5, EL 6, CR 5, CR 6: 660 € su PVM\*

648 € su PVM\*

Įstiklinta pusvartė: 833 € su PVM\*



Pusvartė CORTE (VCR1, VCR2, VCR5, VCR6), stiklas CR 1, CR 2, CR 5, CR 6



Pusvartė ELEVADO (VEL1, VEL2, VEL5, VEL6), stiklas EL 1, EL 2, EL 5, EL 6



Pusvartė CENTRO (VCE1, VCE2), stiklas CE 1, CE 2



Pusvartė KWADRO Plienas (VKI1, VKI2), stiklas KI 1, KI 2



Pusvartė PULSO (VPU1, VPU2), stiklas PU 1, PU 2



Pusvartė CORRERA (VCO1, VCO2), stiklas CO 1, CO 2



Pusvartė F (VF61, VF62), stiklas F 61, F 62

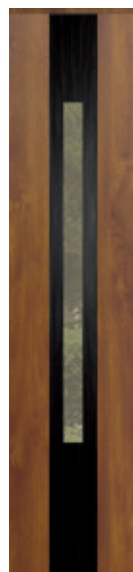

Pusvartė ELEVADO (VEC1, VEC2), stiklas EC1, EC2



Pusvartė SCALA (VSC5, VSC6), stiklas SC 5, SC 6



Pusvartė LANZA (VLN6), stiklas LN 6



Pusvartė SCALA (VSC7), stiklas SC 7



Pusvartė LANZA (VLN7), stiklas LN 7

# ANGŲ IR DURŲ MATMENYS

Thermika Pasiv

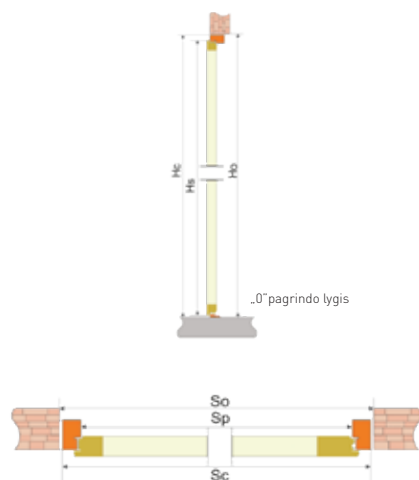

Thermika Felc / Thermika Felc Plus

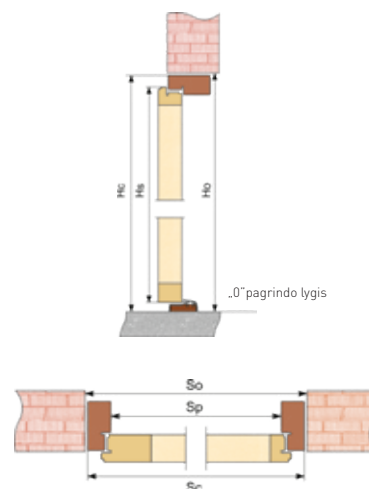

Prima Thermo

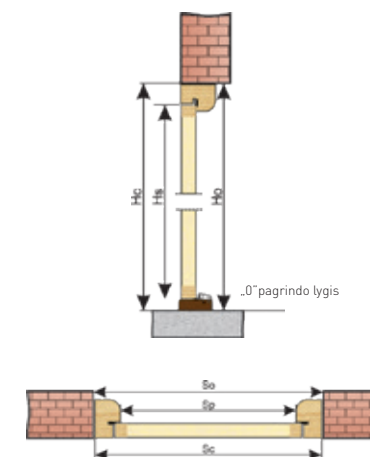

Techniniai parametrai	Durų tipas	Prima Thermo			Thermika Felc / Thermika Felc Plus				Pasiv			
		vienvėrės			vienvėrės		dviųvėrės					
Durų plotis (cm)		90	100	110	92	102	112	133	143	92	102	98
Varčios aukštis Hs (mm)		2020	2020	2020	2020	2020	2020	2020	2020	2035	2035	2035
Praėjimo plotis Sp (mm)		800	900	1000	800	900	1000	1210	1310	800	900	855
Staktos aukštis Hc (mm)		2078	2078	2078	2095	2095	2095	2095	2095	2085	2085	2085
Staktos plotis Sc (mm)		897	997	1097	923	1023	1123	1336	1436	930	1030	980
Minimalus angos aukštis Ho (mm)		2090	2090	2090	2105	2105	2105	2105	2105	2100	2100	2100
Minimalus angos plotis So (mm)		920	1020	1120	940	1040	1140	1360	1460	950	1050	1000

# PRIEDAI RANKENOS



THERMIKA PASIV	—	40,30 € su PVM	—	—	33,10 € su PVM	40,30 € su PVM
THERMIKA FELC PLUS	—	46,10 € su PVM	—	—	46,10 € su PVM	51,90 € su PVM
THERMIKA FELC	20,70 € su PVM	46,10 € su PVM	38,90 € su PVM	46,10 € su PVM	46,10 € su PVM	51,90 € su PVM
PRIMA THERMO	20,70 € su PVM	46,10 € su PVM	38,90 € su PVM	46,10 € su PVM	46,10 € su PVM	51,90 € su PVM



# RANKENOS PRIEDAI



<b>THERMIKA PASIV</b>	—	—	<b>69,10 € su PVM</b>	<b>77,80 € su PVM</b>	<b>74,90 € su PVM</b>	<b>83,50 € su PVM</b>
<b>THERMIKA FELC PLUS</b>	—	—	<b>103,70 € su PVM</b>	<b>115,20 € su PVM</b>	<b>109,50 € su PVM</b>	<b>121,00 € su PVM</b>
<b>THERMIKA FELC</b>	<b>100,80 € su PVM</b>	<b>103,70 € su PVM</b>	—	—	—	—
<b>PRIMA THERMO</b>	<b>100,80 € su PVM</b>	<b>103,70 € su PVM</b>	—	—	—	—

# PRIEDAI RANKENOS

RAA P



Rankena Antaba  
Apvalaus profilio, plienas

RAA J



Rankena Antaba  
Apvalaus profilio, juoda

RAS P



Rankena Antaba  
Stačiakampio profilio, plienas

RAS J



Rankena Antaba  
Stačiakampio profilio, juoda

RAA P EL



Rankena Antaba  
Apvalaus profilio, su el.  
atrankinimo mygtuku, plienas

RAA J EL



Rankena Antaba  
Apvalaus profilio, su el.  
atrankinimo mygtuku, juoda

## THERMIKA PASIV

80 cm: 138,30 € su PVM  
120 cm: 146,90 € su PVM  
150 cm: 152,70 € su PVM  
170 cm: 161,30 € su PVM

80 cm: 161,30 € su PVM  
120 cm: 170,00 € su PVM  
150 cm: 175,70 € su PVM  
170 cm: 187,30 € su PVM

80 cm: 161,30 € su PVM  
120 cm: 170,00 € su PVM  
150 cm: 178,60 € su PVM  
170 cm: 190,10 € su PVM

80 cm: 190,10 € su PVM  
120 cm: 201,70 € su PVM  
150 cm: 210,30 € su PVM  
170 cm: 216,10 € su PVM

—

—

## THERMIKA FELC PLUS

80 cm: 146,90 € su PVM  
120 cm: 155,60 € su PVM  
150 cm: 161,30 € su PVM  
170 cm: 170,00 € su PVM

80 cm: 172,90 € su PVM  
120 cm: 181,50 € su PVM  
150 cm: 187,30 € su PVM  
170 cm: 198,80 € su PVM

80 cm: 170,00 € su PVM  
120 cm: 178,60 € su PVM  
150 cm: 187,30 € su PVM  
170 cm: 198,80 € su PVM

80 cm: 201,70 € su PVM  
120 cm: 213,20 € su PVM  
150 cm: 221,80 € su PVM  
170 cm: 227,60 € su PVM

—

—

## THERMIKA FELC

80 cm: 146,90 € su PVM  
120 cm: 155,60 € su PVM  
150 cm: 161,30 € su PVM  
170 cm: 170,00 € su PVM

80 cm: 172,90 € su PVM  
120 cm: 181,50 € su PVM  
150 cm: 187,30 € su PVM  
170 cm: 198,80 € su PVM

80 cm: 170,00 € su PVM  
120 cm: 178,60 € su PVM  
150 cm: 187,30 € su PVM  
170 cm: 198,80 € su PVM

80 cm: 201,70 € su PVM  
120 cm: 213,20 € su PVM  
150 cm: 221,80 € su PVM  
170 cm: 227,60 € su PVM

150 cm: 403,30 € su PVM  
170 cm: 412,00 € su PVM

150 cm: 429,30 € su PVM  
170 cm: 440,80 € su PVM

## PRIMA THERMO

80 cm: 146,90 € su PVM  
120 cm: 155,60 € su PVM  
150 cm: 161,30 € su PVM  
170 cm: 170,00 € su PVM

80 cm: 172,90 € su PVM  
120 cm: 181,50 € su PVM  
150 cm: 187,30 € su PVM  
170 cm: 198,80 € su PVM

80 cm: 170,00 € su PVM  
120 cm: 178,60 € su PVM  
150 cm: 187,30 € su PVM  
170 cm: 198,80 € su PVM

80 cm: 201,70 € su PVM  
120 cm: 213,20 € su PVM  
150 cm: 221,80 € su PVM  
170 cm: 227,60 € su PVM

—

—

# RANKENOS PRIEDAI

RAS P EL



**Rankena Antaba**  
Stačiakampio profilio, su el.  
atrankinimo mygtuku, plienas

RAS J EL



**Rankena Antaba**  
Stačiakampio profilio, su el.  
atrankinimo mygtuku, juoda

RAAV P EL



**Rankena Antaba**  
Apvalaus profilio, su el.  
atrankinimo mygtuku, plienas

RAAV J EL



**Rankena Antaba**  
Apvalaus profilio, su el.  
atrankinimo mygtuku, juoda

RASV P EL



**Rankena Antaba**  
Stačiakampio profilio, su el.  
atrankinimo mygtuku, plienas

RASV J EL



**Rankena Antaba**  
Stačiakampio profilio, su el.  
atrankinimo mygtuku, juoda

<b>THERMIKA PASIV</b>	—	—	150 cm: 636,70 € su PVM 170 cm: 645,30 € su PVM	150 cm: 659,70 su PVM 170 cm: 671,30 su PVM	150 cm: 662,60 € su PVM 170 cm: 674,10 € su PVM	150 cm: 694,30 € su PVM 170 cm: 700,10 € su PVM
<b>THERMIKA FELC PLUS</b>	—	—	—	—	—	—
<b>THERMIKA FELC</b>	150 cm: 429,30 € su PVM 170 cm: 440,80 € su PVM	150 cm: 463,80 € su PVM 170 cm: 469,60 € su PVM	—	—	—	—
<b>PRIMA THERMO</b>	—	—	—	—	—	—



# PRIEDAI RANKENOS / SPYNOS

RP44 P



**Rankena Antaba, P44**  
Apvalaus profilio,  
nerūdijantis plienas

RQ45 P



**Rankena Antaba, Q45**  
Stačiakampio profilio,  
nerūdijantis plienas

SC



**Spynos cilindras**  
GMB

SCS



**Spynos cilindras su suktuku**  
GMB

SCK



**Spynos cilindry komplektas**  
GMB raktas-raktas ir  
raktas-suktukas

TCK



**Spynos cilindry komplektas**  
GMB raktas-raktas ir  
raktas-suktukas,  
su vieno rakto sistema

## THERMIKA PASIV

120 cm: 138,30 € su PVM  
140 cm: 146,90 € su PVM  
160 cm: 152,70 € su PVM  
180 cm: 161,30 € su PVM

120 cm: 138,30 € su PVM  
140 cm: 146,90 € su PVM  
160 cm: 152,70 € su PVM  
180 cm: 161,30 € su PVM

14,40 € su PVM

14,40 € su PVM

—

—

## THERMIKA FELC PLUS

120 cm: 146,90 € su PVM  
140 cm: 155,60 € su PVM  
160 cm: 161,30 € su PVM  
180 cm: 170,00 € su PVM

120 cm: 146,90 € su PVM  
140 cm: 155,60 € su PVM  
160 cm: 161,30 € su PVM  
180 cm: 170,00 € su PVM

7,80 € su PVM

10,40 € su PVM

18,20 € su PVM

24,50 € su PVM

## THERMIKA FELC

120 cm: 146,90 € su PVM  
140 cm: 155,60 € su PVM  
160 cm: 161,30 € su PVM  
180 cm: 170,00 € su PVM

120 cm: 146,90 € su PVM  
140 cm: 155,60 € su PVM  
160 cm: 161,30 € su PVM  
180 cm: 170,00 € su PVM

7,80 € su PVM

10,40 € su PVM

18,20 € su PVM

24,50 € su PVM

## PRIMA THERMO

120 cm: 146,90 € su PVM  
140 cm: 155,60 € su PVM  
160 cm: 161,30 € su PVM  
180 cm: 170,00 € su PVM

120 cm: 146,90 € su PVM  
140 cm: 155,60 € su PVM  
160 cm: 161,30 € su PVM  
180 cm: 170,00 € su PVM

7,20 € su PVM

10,10 € su PVM

17,30 € su PVM

24,50 € su PVM

# SPYNOS ir ĮVAIRŪS PRIEDAI

TCK W



Spynos cilindro komplektas WILKA Raktas-raktas ir raktas-suktukas, su vieno rakto sistema

SCSV AXA B  
SCV AXA B

**AXA**



Spynos cilindras AXA B klasė Raktas-raktas arba raktas-suktukas

SCSV AXA C  
SCV AXA C

**AXA**



Spynos cilindras AXA C klasė Raktas-raktas arba raktas-suktukas

RS AIR



AirKey sistema Išsami informacija paskutiniame puslapyje

VDK



Vyrių dangteliai

TP 30H



Termoizoliacinis poslenkstis Aukštis 30 mm

THERMIKA PASIV	—	49,00 € su PVM	74,90 € su PVM	575,90 € su PVM	23,00 € su PVM	—
THERMIKA FELC PLUS	48,70 € su PVM	—	—	575,90 € su PVM	14,40 € su PVM (Juodi: 23,00 € su PVM)	12,10 € su PVM
THERMIKA FELC	48,70 € su PVM	—	—	575,90 € su PVM	Vienvėrėms durims: <b>14,40 € su PVM</b> (Juodi: 23,00 € su PVM) Dvivėrėms durims: <b>28,80 € su PVM</b> (Juodi: 46,10 € su PVM)	12,10 € su PVM
PRIMA THERMO	43,20 € su PVM	—	—	575,90 € su PVM	—	12,10 € su PVM

# PRIEDAI ĮVAIRŪS

## THERMIKA FELC

MST 12V S



Maitinimo šaltinis universalus

**28,80 € su PVM**

MST 12V



Maitinimo šaltinis universalus įmontuojamas

**27,40 € su PVM**

PEM



Elektromagnetinis priešspynis su „dienos-nakties“ funkcija

**54,70 € su PVM**

## THERMIKA FELC PLUS



NAUJIENA

Elektromagnetinis priešspynis su „dienos-nakties“ funkcija

**36,00 € su PVM**

### DĖMESIO!

Naudojant „dienos-nakties“ funkciją, patariame naudoti durims adaptuotą pritraukėją

TPV 70H



Nuotraukoje kartu su slenksčiu

Termoizoliacinis poslenkstis su tvirtinimo plokštelėmis H – 70 mm

**40,30 € su PVM**

BMRS



Biometrinė rakinimo sistema RFID (atidaroma piršto prabraukimu) Komplektuojama su elektriniu užraktu

**1094,80 € su PVM**

KDRS



Kodinė rakinimo sistema (atidaroma suvedus kodą) Komplektuojama su elektriniu užraktu

**1008,30 € su PVM**

## THERMIKA PASIV

MSV 12V DC S



Maitinimo šaltinis universalus

**34,60 € su PVM**

RFRS



Rakinimo sistema RFID (atidaroma atsakikliais: kortele ar pakabuku), komplektuojama su elektriniu užraktu

**1094,80 € su PVM**

BLRS



Bluetooth rakinimo sistema (6 telefonai, 18 kody) Komplektuojama su elektriniu užraktu

**1094,80 € su PVM**

PDN



Elektromagnetinis priešspynis su „dienos-nakties“ funkcija

**36,00 € su PVM**

EU



Elektrinis užraktas

**417,70 € su PVM**

## VISIEMS DURŲ MODELIAMS

**NUKI**  
AXA HOME SECURITY



COMBO 2.0  
**374,20 € su PVM**



**48,70 € su PVM**  
už vienetą



KEYPAD  
**103,70 € su PVM**  
už vienetą

NUKI suteikia galimybę pasinaudoti naujaisiais techniniais pasiekimais



## VISIEMS DURŲ MODELIAMS

AD



Panoraminė akutė  
Aukso ar sidabro  
spalvos

**8,60 € su PVM**

AD DDS1



Skaitmeninė akutė DDS1  
Techninė specifikacija:  
www.mikea.eu

**66,30 € su PVM**

AD DDS2



Skaitmeninė akutė DDS2  
Techninė specifikacija:  
www.mikea.eu

**92,20 € su PVM**

VS



Varčios sustiprinimas  
pritraukėjo tvirtinimui

**23,00 € su PVM**

PD



Durims adaptuotas  
pritraukėjas

**90,80 € su PVM**

PD B



Durims adaptuotas pritraukėjas  
Su fiksavimu

**132,50 € su PVM**

DA



Durų apvada

**37,50 € su PVM**

PSP 20



Staktos praplatinimas  
vienpusis, 20 mm

**30,30 € su PVM**

PSP 50



Staktos praplatinimas  
vienpusis, 50 mm

**59,10 € su PVM**

PSPV 50



Staktos paaukštėjimas  
vienpusis, 50 mm

**27,90 € su PVM**

**39,20 € su PVM**

vievėrėms durims  
dvivėrėms durims

MJ

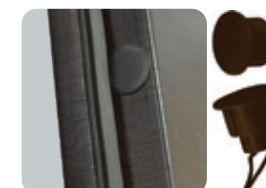

Magnetinis jutiklis

**25,90 € su PVM**

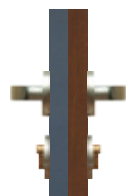

Dvispalvė varčia

**23,00 € su PVM**  
**51,90 € su PVM**

vievėrėms durims  
dvivėrėms durims

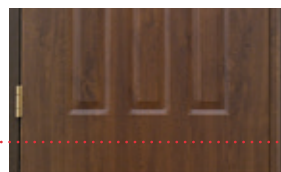

Durų sužeminimas

**23,00 € su PVM**  
**51,90 € su PVM**

vievėrėms durims  
dvivėrėms durims

VA P



Apsauga nuo spyrio

**23,00 € su PVM**



Difuzinė ir garus  
izoliuojanti juosta  
Komplektas (6,25m)

**24,50 € su PVM**



Komplektuojami montavimo  
varžtai, 8 vnt. komplektas  
72 / 92 / 112 / 132 / 152 / 182 / 202 mm

**6,90 € su PVM**



Nerūdijančio plieno ir  
vinilinių paviršių  
valymo rinkinys

**15,00 € su PVM**



## SUMANUSIS AIRKEY

### AIRKEY – KOKIA TAI SISTEMA?

AirKey sistemos raktas yra Jūsų išmaniajame telefone. Jis užtikrina naudojimosi patogumą, saugumą bei įėjimo į namus kontrolę. Pasinaudodami tam reikalingomis priemonėmis: AirKey kortele, išmaniuoju telefonu ir prieiga prie interneto, turėsite galimybę persiųsti raktą SMS žinute arba pasinaudoti „online“ sistema!  
**Išmanu ir paprasta!**

### AIRKEY SUDĖTIS

- Spynos cilindras su suktuku
- 10 raktų kortelė
- 5 pakabukai/kortelės
- Cilindro raktas (baterijų keitimui)



## NUKI – PROTINGAS ATRAKINIMAS **NUKI**

### KAS YRA NUKI?

Su Nuki pagalba durų atvėrimas taps lengvesniu, nes išmanusis telefonas gali tapti Jūsų raktu. Prašom nesibaiminti – panorėjus, Nuki dėka, duris ir toliau galėsite atrakinti paprastu raktu, jei kartais pamirštumėte pasiimti savo išmanųjį telefoną.

**AXA** HOME SECURITY



**Durų  
gamykla**

ul. Mikołowska 112 / 43-100 Tychy  
Administracija: +48 32 / 218 03 71  
Klientų aptarnavimas: +48 32 / 218 03 72 lub 73

faksas +48 32 / 218 03 70  
el. paštas: biuro@mikea.eu  
**www.mikea.eu**



**PROGRAM  
REGIONALNY**  
NARODOWA STRATEGIA SPÓJNOŚCI



Śląskie.  
Pozytywna energia



Śląskie Centrum  
Przedsiębiorczości

**UNIA EUROPEJSKA**  
EUROPEJSKI FUNDUSZ  
ROZWOJU REGIONALNEGO

